



COLOUR TELEVISION

INSTRUCTIONS

Thank you for buying this JVC colour television.
To make sure you understand how to use your new TV, please read this manual thoroughly before you begin.

- AV-2137V1**
- AV-2132W1**
- AV-2132Y1**
- AV-2537V1**
- AV-2937V1**
- AV-2932W1**



GGT0013-001A-H
0403-NIC-JMT

Contents

Safety precautions	2
Preparation	2
1 Insert the batteries into the remote control ...	2
2 Connecting the aerial and VCR	3
3 Connecting other devices	4
4 Connect the power cord to the AC outlet ...	4
5 SETUP TOUR	5
Basic operation	6
Remote control buttons and functions	7
MUTING button	8
PICTURE BOOSTER button	8
COLOUR SYSTEM button	8
SOUND SYSTEM button	8
CINEMA SURROUND button	8
DISPLAY button	9
ECO SENSOR button	9
OFF TIMER button	9
PICTURE MODE button	9
CHANNEL SCAN button	10
FAVORITE CH button	10
RETURN + button	10
PIP buttons	11
Viewing Teletext programmes	13
Using the TV's menus	15
Basic operation	15
INPUT	16
PICTURE TILT	16
VNR	16
COMPRESS (16:9)	16
AUTO SHUTOFF	17
CHILD LOCK	17
BLUE BACK	17
VIDEO-2 SET	18
Picture Adjustments	18
Sound Adjustments	18
AI VOLUME	19
AUTO CH PRESET	19
MANUAL CH PRESET	20
SKIP	21
LANGUAGE	21
TEXT LANGUAGE	21
FAVORITE CH SETTING	22
VIDEO SETTING	22
AI ECO SENSOR	23
AI ECO DISPLAY	23
PIP	23
TV buttons and parts	24
Using the buttons on the TV	25
Troubleshooting	26
Specifications	27

Safety precautions

WARNING

TO PREVENT FIRE OR SHOCK HAZARD, DO NOT EXPOSE THIS APPLIANCE TO RAIN OR MOISTURE.

CAUTION

TO ENSURE PERSONAL SAFETY, OBSERVE THE FOLLOWING RULES REGARDING THE USE OF THIS TV.

- Operate only from the power source specified on the TV.
- Avoid damaging the power cord and main plug. When you unplug the TV, pull it out by the main plug. Do not pull on the power cord.
- Never block or cover the cabinet opening for ventilation. Never install the TV where good ventilation is unattainable. When installing this TV, leave spaces for ventilation around the TV more than the minimum distances shown in the diagram.
- Do not allow objects or liquid into the cabinet openings.
- In the event of a fault, unplug the TV and bring to JVC service centre. Do not attempt to repair it by yourself or remove the rear cover.
- The surface of the TV screen is easily damaged. Be very careful with it when handling the TV. Should the TV screen become soiled, wipe it with a soft dry cloth. Never rub it forcefully. Never use any cleaner or detergent on it.
- When you don't use this TV for a long period of time, be sure to disconnect the power plug from the AC outlet.
- The apparatus shall not be exposed to dripping or splashing and that no objects filled with liquids, such as vases, shall be placed on the apparatus.

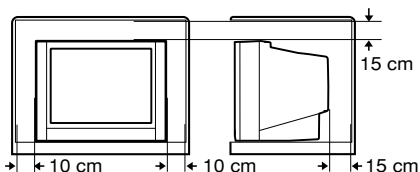

WARNING

< AV-2132W1 only >

A removable plastic cover is fixed to the television's front Audio/Video connector. To prevent this cover from being accidentally swallowed by babies or children, remove it from the television and store it in a safe place. If the cover is swallowed seek the advice of a doctor immediately.

Preparation

1 Insert the batteries into the remote control

Correctly insert two batteries, observing the ⊕ and ⊖ polarities and inserting the ⊖ end first.

CAUTION:

Follow the cautions printed on the batteries.

Notes:

- Use AA/R6/UM-3 dry cell batteries.
- If the remote control does not work properly, fit new batteries.
The supplied batteries are for testing, not regular use.

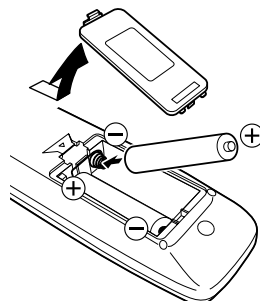

Preparation

2 Connecting the aerial and VCR

- Read the manuals provided with the devices. Depending on the device, the connection method may be different from the diagrams. Also the device settings may need to change depending on the connection method.
- Turn off all the devices including the TV.
- Connecting cables are not supplied.
- When connecting monaural audio to the TV, use the L/MONO jack.
- You can connect an S-VIDEO compatible device (such as an S-VHS VCR) to the S-connector with an S-VIDEO cable and enjoy the high quality picture of the S-VIDEO signal (Y/C signal). In that case, do not connect it to the TV with a video cable.
- If you connect the VCR to the TV only with an aerial cable, you should preset the video channel from the VCR to the AV channel (channel number 0) on this TV. See “MANUAL CH PRESET” on page 20 and preset it manually.

Connecting the aerial

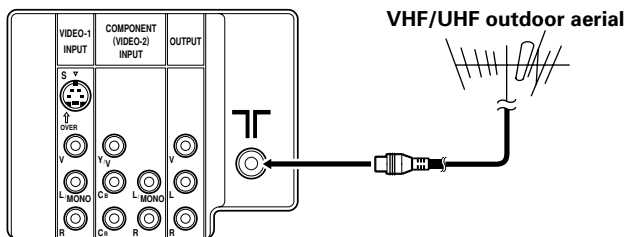

Connecting the aerial and VCR

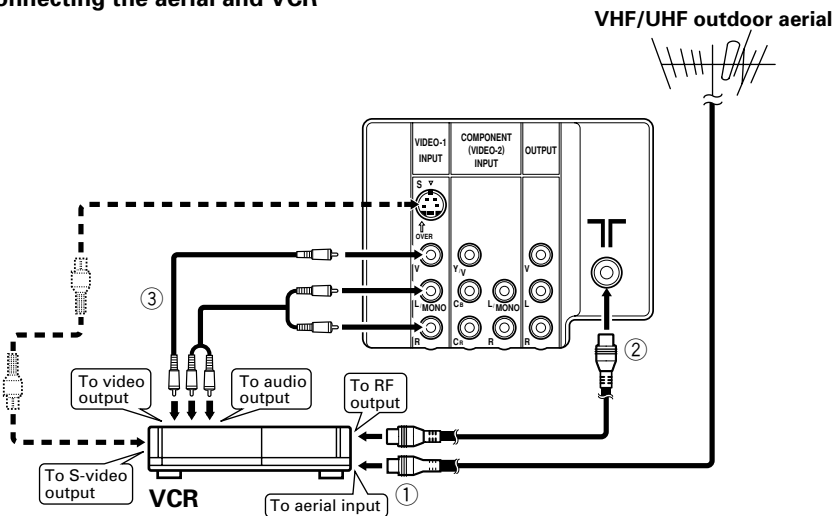

Preparation

3 Connecting other devices

If you are not connecting any other devices, skip step 3 and perform step 4.

- Use the headphones with a stereo mini jack (3.5 mm in diameter). When you connect the headphones, the TV speakers go off.
- The OUTPUT terminal outputs the video and sound signals which you are viewing on the TV. You can dub them onto the VCR connected to the OUTPUT terminal.
(The OUTPUT terminal cannot output S-VIDEO signals or component video signals. Also it cannot output any signals when the TV is turned off.)
- Connect components outputting a component signal (Y/C_B/C_R signal), such as a DVD player, to the VIDEO-2 terminal, and set VIDEO-2 SET function to “COMPONENT”. (See page 18.)
- The following illustrations are for the AV-2137V1. Your TV's front and rear panels may not look exactly like the illustrations.

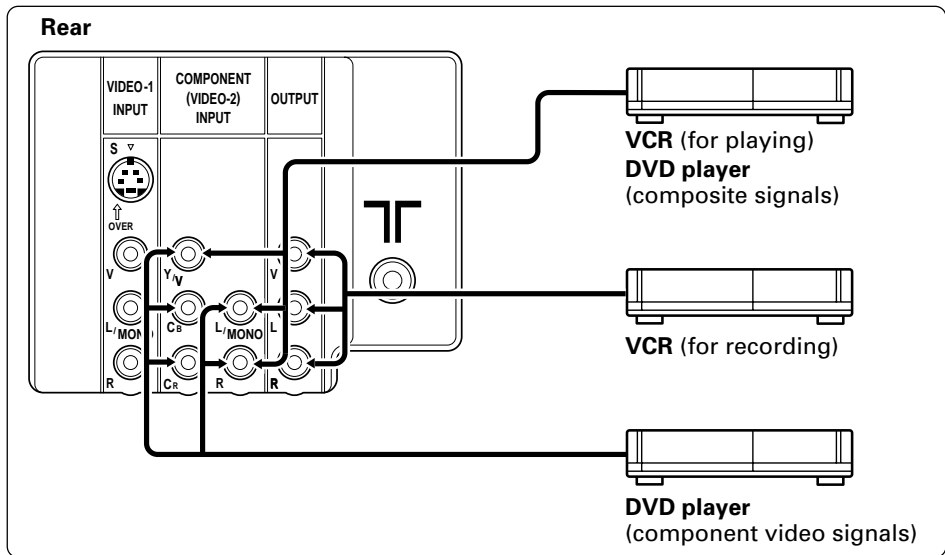
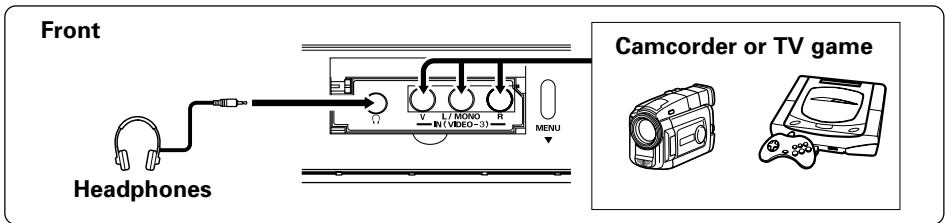

4 Connect the power cord to the AC outlet

Operate only from the power source indicated on the rear of the TV.

Preparation

5 SETUP TOUR

When the TV is first turned on it enters the SETUP TOUR mode, and the JVC logo is displayed. Follow the instructions on the on-screen display to perform the SETUP TOUR.

- In case of resetting that the reason for such as removal, you can set the AUTO CH PRESET function on the "MENU 3" menu. For details, see page 19.

1 Press the Main power button on the TV.

The POWER lamp lights. After the JVC logo has been displayed, the TV automatically switches to the language setting mode.



2 Press the CHANNEL +/- or the MENU </> buttons to select the on-screen language.

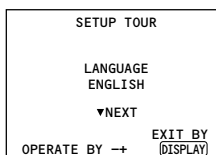

3 Press the CHANNEL +/- or the MENU </> buttons to select the teletext language group. For details, see page 21.

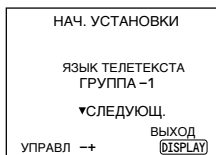

4 The AUTO PROGRAMMING function will start and the indicator blinks.

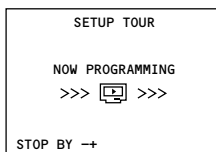

- To stop the AUTO PROGRAMMING function, press the CHANNEL +/- or the MENU </> buttons.

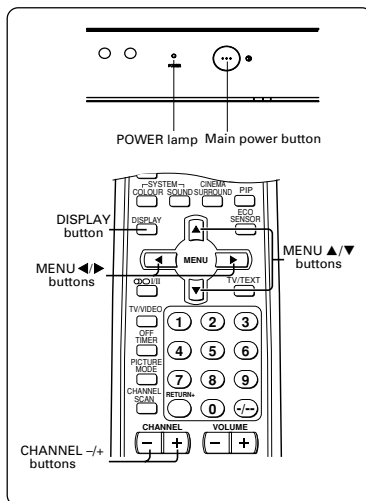

When all the TV channels that can be received on your TV have been preset, the display goes out and the AUTO PROGRAMMING function operation is completed.

- If a TV channel you want to view is not set to the channel, set it with the MANUAL CH PRESET function. For details, see page 20.

5 Upon the completion of AUTO PROGRAMMING function, the message below is displayed.

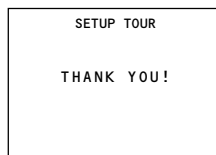

Basic Operation

Your remote control may not look exactly like the illustration.

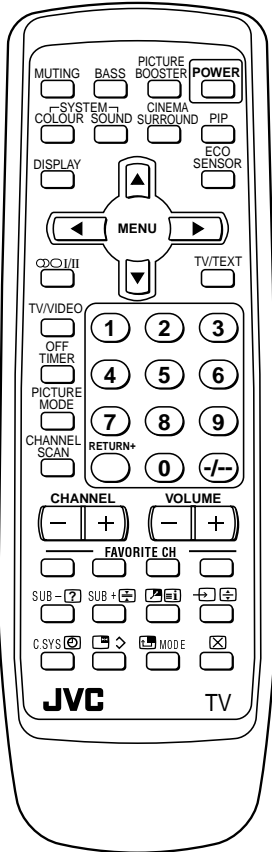

Note: For the function buttons available for your TV set, please refer to which Remote Control you have (See page 7 for details).

1 Press the POWER button to turn your TV on.

- If your TV does not turn on, press the Main power button on the TV then press the POWER button again.
- You can also turn on your TV by pressing any of the following buttons;
 - the CHANNEL $-/+$ button
 - the Number buttons
 - the TV/VIDEO button

2 Select a channel.

- Press the CHANNEL $-/+$ button.
 - Up/down selection cannot be selected for channels to which the SKIP has been set to "YES". See page 21.
- Press the Number buttons to enter the channel number.
 - If you want to enter a two-digit number, press the $-/--$ button to select the two digit mode "--", then enter the channel number.

3 Press the VOLUME $-/+$ button to adjust the sound.

4 To turn your TV off, press the POWER button.

- We recommend that you press the Main power button on the TV to turn the main power off if you do not plan to use your TV for a long time or if you wish to save energy.

If the picture is not clear:

Press the COLOUR SYSTEM button to select another colour system, see page 8.

If the sound is not clear:

Press the SOUND SYSTEM button to select another sound system, see page 8.











Viewing Images from an External Device:

Press the TV/VIDEO button to select the VIDEO mode.

- You can also use the INPUT function to select the VIDEO mode. For details, refer to page 16.

Remote control buttons and functions

Cross Reference table for TV set and Remote Control

TV SET		AV-2137V1 AV-2537V1 AV-2937V1	AV-2132W1 AV-2932W1	AV-2132Y1	Refer to page no.
REMOTE CONTROL		RM-C1302	RM-C1309	RM-C1311	
MUTING		○	○	○	8
PICTURE BOOSTER		-	-	○	8
COLOUR SYSTEM		○	○	○	8
SOUND SYSTEM		○	○	○	8
CINEMA SURROUND		○	○	○	8
DISPLAY		○	○	○	9
ECO SENSOR		○	○	○	9
TV/VIDEO		○	○	○	6
OFF TIMER		○	○	○	9
PICTURE MODE		○	○	○	9
CHANNEL SCAN		○	○	○	10
FAVORITE CH		○	○	○	10
RETURN +		○	○	○	10
PIP	SUB +/-	○	-	-	11
	SWAP 	○	-	-	11
	INPUT 	○	-	-	11
	C.SYS	○	-	-	12
	FREEZE 	○	-	-	12
	POSITION 	○	-	-	12
TV/TEXT	REVEAL 	○	○	○	14
	HOLD 	○	○	○	14
	INDEX 	○	○	○	14
	SIZE 	○	○	○	14
	SUBPAGE 	○	○	○	14
	STORE 	○	○	○	14
	MODE	○	○	○	13
	CANCEL 	○	○	○	14

Remote control buttons and functions

MUTING button

You can turn the sound off instantly.

Press this button.

To turn the sound on, press this button again.

PICTURE BOOSTER button

When the picture is unclear because the reception level of the TV signal is low, activating the Picture Booster improves the picture clarity in some situations. Repeatedly press the PICTURE BOOSTER button to select the desired mode.

HIGH:

The Picture Booster is functioning at maximum.

LOW:

The Picture Booster is functioning at minimum.

OFF:

The Picture Booster is off.

- If the picture becomes abnormal when you set the Picture Booster to **HIGH**, then set it to **LOW** or **OFF**.

COLOUR SYSTEM button

If the picture is not clear or no colour appears, change the current colour system to another colour system.

Press this button to select the colour system.

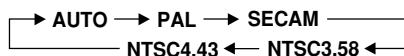

AUTO:

Automatic colour system selection.

- For the colour systems in each country or region, see the table “Broadcasting systems” on page 27.
- If the picture is not normal in the AUTO mode, change the AUTO mode to another colour system.

SOUND SYSTEM button

If the sound is not clear even when the picture appears normal, change the current sound system to another sound system.

Press this button to select the sound system.

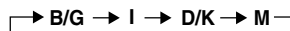

- For the sound systems in each country or region, see the table “Broadcasting systems” on page 27.
- You cannot select any sound system when in a VIDEO mode.

CINEMA SURROUND button

You can enjoy an enhanced sound for a wider audience by using CINEMA SURROUND function.

Press this button to select one of the CINEMA SURROUND mode.

HIGH/LOW:

When you listen to the stereo sound, please select HIGH mode or LOW mode. You can enjoy the sound for a wider audience similar to the experience at the theatre.

- In case that you setting up the CINEMA SURROUND function to HIGH mode, there may be slight volume distortion. In case that occurs, please switch the HIGH mode to LOW mode, the effect of CINEMA SURROUND functions will be less noticeable, however, the volume distortion will be corrected.

MONO SURROUND:

Select the MONO SURROUND mode, when you listen to the mono sound. You can enjoy the sound for a wider audience similar to stereo sound.

OFF:

The CINEMA SURROUND function switches off.

Remote control buttons and functions

DISPLAY button

You can continuously display the current channel number or VIDEO mode on the screen.

Press this button.

To turn the display off, press this button again.

- When selecting a VIDEO mode with no signal, indication of the VIDEO mode becomes fixed on the screen.

ECO SENSOR button

You can adjust this TV so that the screen automatically adjusts to the optimum contrast according to the brightness of your room. This function reduces eye strain and the power consumption of this TV.

Press this button to select the desired mode.

AI ECO SENSOR 1:

The AI ECO SENSOR function switches on.

Usually, it is recommended to watch the TV in this mode.

AI ECO SENSOR 2:

The AI ECO SENSOR function switches on.

If you feel the screen in the “AI ECO SENSOR 1” mode is too dark, select this mode.

AI ECO SENSOR OFF:

The AI ECO SENSOR function switches off.

- You can display on the screen the effect of the AI ECO SENSOR function.
For details, see “AI ECO DISPLAY” on page 23.

OFF TIMER button

You can set the TV to automatically turn off after a set time.

Press this button to select the period of time.

- You can set the period of time to a maximum of 120 minutes in 10 minute increments.
- 1 minute before the OFF TIMER function turns off the TV, “GOOD NIGHT!” appears.

To display the remaining time, press this button once.

To cancel the OFF TIMER function, press this button to set the period of time to 0.

- The OFF TIMER function will not turn off the TV’s main power.

PICTURE MODE button

You can select one of three picture adjustment settings as you like.

Press this button to select a mode.

BRIGHT:

Heightens contrast and sharpness.

STANDARD:

Standardizes picture adjustments.

SOFT:

Softens contrast and sharpness.

- Pressing this button returns all the picture settings in “MENU 4” to their default settings.

Remote control buttons and functions

CHANNEL SCAN button

You can quickly view all TV channels programmes that you can view on your TV, and search for the programme you want to view.

1 Press this button to start scanning TV channels.

The TV channel programmes are each displayed for several seconds.

- The programmes of TV channels for which the SKIP function is set to "YES" are not displayed.

2 When you find the programme you want to view, press this button again to stop scanning.

FAVORITE CH button

You can correlate 4 channels out of 99 channels (PR01-PR99) with FAVORITE CH buttons RED, GREEN, YELLOW and BLUE.

When not in TEXT mode, press one of the FAVORITE CH buttons for more than 3 seconds to correlate currently watching channel. After the channel and button are correlated, you can directly select favorite channel by the correlated button.

- When MENU is displayed, FAVORITE CH cannot be correlated.
- Correlation of FAVORITE CH button and the channel cannot be reset even though the main power is turned off.

RETURN + button

You can set a channel you frequently view to the Return Channel and you can view that channel at any time with one-touch.

To set the channel to the Return Channel:

1 Select the channel you want to set to the Return Channel.

2 Press this button and hold until the message "RETURN PLUS PROGRAMMED!" appears.

- When you turn off the TV, the Return Channel setting is canceled.

To view the Return Channel:

Press this button.

- You can view two channels (current channel and Return Channel) alternately by pressing this button.

To cancel the Return Channel setting:

Press this button and hold until the message "RETURN PLUS CANCELED!" appears.

If no channel is set to the Return Channel:

You can view the channel selected right before the current channel by pressing this button.

Remote control buttons and functions

PIP button

You can display sub-picture on top of main-picture.

Press this button to display sub-picture.

- When PIP button is pressed while sub-picture is displayed, sub-picture is closed.
- When TV/TEXT button is pressed while sub-picture is displayed, sub-picture is closed and TEXT screen is displayed.
- Only the sound for main-picture is audible using the headphone and the sound for sub-picture is not audible.
- When PIP button is pressed while the main-picture input source is the same as the last sub-picture input source, the input source of sub-picture is automatically changed to the next input source.
- When PIP button is pressed while BLUE BACK function is on and main-picture is not receiving TV signal, BLUE BACK function is disabled.
- When PIP button is pressed while MENU is displayed, MENU is closed and main-picture together with sub-picture on top are displayed.
- PIP button cannot operate in COMPRESS (16:9) mode.

SUB +/- button

When the input source of sub-picture is TV mode and sub-picture is displayed, you can change the channel of sub-picture by this button.

- When the input source of sub-picture is TV mode, pressing of SUB +/- button to effect up/down of channel.
- When the input source of sub-picture is other than TV mode, SUB +/- button is disabled.

SWAP () button

You can swap the input source of main and sub-pictures by this button while sub-picture is displayed.

Press this button to swap the input source of main and sub-pictures so that the image of sub-picture is displayed on main-picture and vice-versa.

INPUT () button

You can select the input source of sub-picture by this button.

Press this button repeatedly to select the desired input source.

- Depending on the input source of main-picture, each press of INPUT button changes the input source of sub-picture as follows:

Main-picture: TV mode

→ VIDEO-1 → VIDEO-2 → VIDEO-3 →

Main-picture: VIDEO-1

→ TV mode → VIDEO-2 → VIDEO-3 →

Main-picture: VIDEO-2

→ TV mode → VIDEO-1 → VIDEO-3 →

Main-picture: VIDEO-3

→ TV mode → VIDEO-1 → VIDEO-2 →

- When the input source of main-picture is set to VIDEO-2 with COMPONENT, PIP button is disabled and sub-picture cannot be displayed.
- When the input source of main-picture is other than VIDEO-2 and VIDEO-2 is set to COMPONENT, the input source of sub-picture cannot select VIDEO-2.

Remote control buttons and functions

C.SYS button

If the sub-picture is not clear or no colour appears, change the current colour system to another colour system.

- Press this button to select the colour system.

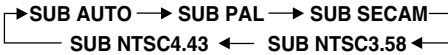

- About each selected mode, see “COLOUR SYSTEM button” on page 8.
- When the input of sub-picture is changed to VIDEO mode, the colour system of sub-picture is automatically set to AUTO mode.
- When the input of sub-picture is TV mode, the colour system of sub-picture depends on the colour system of each channel.

FREEZE () button

You can stop the motion of picture (FREEZE status) using this button.

- When FREEZE button is pressed while sub-picture is displayed, the motion of sub-picture is stopped (FREEZE status).
- When any available button is pressed during sub-picture is in FREEZE status, the motion of sub-picture returns to normal, otherwise, the sub-picture remains at FREEZE status.
- When sub-picture is not displayed, FREEZE button is disabled.

POSITION () button

You can move the position of sub-picture to either bottom left, top left, top right or bottom right by this button.

- When PIP is pressed, sub-picture is displayed at the last displayed position. Each press of POSITION button changes the displayed position of sub-picture.

Viewing teletext programmes

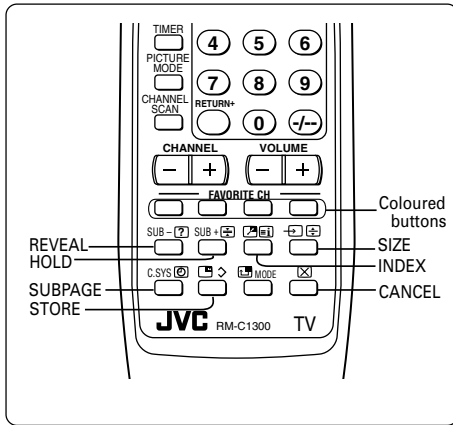

Basic operation

- 1 Select a TV channel with a teletext programme.
- 2 Press the TV/TEXT button to change the TV mode to the teletext mode.

The mode cycles as follows:

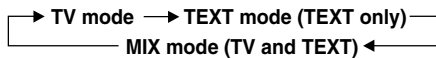

- 3 Select a teletext page by pressing the CHANNEL -/+ button, Number buttons or coloured buttons.

To return to the TV mode, press the TV/VIDEO button or the TV/TEXT button.

- If you have trouble receiving teletext broadcasts, consult your local dealer or the teletext station.
- If characters on a teletext programme do not appear properly, change the TELETEXT LANGUAGE setting. For details, see "TEXT LANGUAGE" on page 21.

Using the List Mode

You can store the numbers of your favorite teletext pages in the List mode and call them up quickly using the coloured buttons.

To store the page numbers:

- 1 Press the MODE button to engage the List mode.
The stored page numbers are displayed at the bottom of the screen.
- 2 Press a coloured button to select a position. Then press the Number buttons to enter the page number.

- 3 Press and hold down the STORE button.

The four page numbers blink white to indicate that they are stored in memory.

To call up a stored page:

- 1 Press the MODE button to engage the List mode.
- 2 Press a coloured button to which a page has been assigned.

To exit the List mode, press the MODE button again.

Viewing teletext programmes

REVEAL (?)

Some teletext pages include hidden text (such as answers to a quiz). You can display the hidden text.

Each time you press the REVEAL button, text is hidden or revealed.

HOLD ()

You can hold a teletext page on the screen for as long as you want, even while several other teletext pages are being received.

Press the HOLD button.

To cancel the HOLD function, press the HOLD button again.

STORE (>)

Press this to store the number of your favorite teletext pages in the List mode and call them up quickly using the coloured buttons.

CANCEL (X)

You can watch a TV programme even when in the teletext mode.

1 Press the Number button to enter a page number, or press a coloured button.

The TV starts searching for a teletext page.

2 Press the CANCEL button.

The TV programme appears.

When the TV finds the teletext page, its page number appears in the upper left of the screen.

3 Press the CANCEL button to view the teletext page.

• Pressing the CANCEL button cannot change the teletext mode to the TV mode.

INDEX (1)

You can return to the index page instantly.

Press the INDEX button.

In the List mode:

Returns to the page number displayed in the lower left area of the screen.

SUBPAGE ()

Some teletext pages include sub-pages that are automatically displayed.

You can hold any sub-page, or view it at any time.

1 Press the SUBPAGE button to operate the Sub-page function.

2 Press the Number buttons to enter a sub-page number.

Example:

3rd sub-page → press 0, 0, 0 and 3.

• You can also select a sub-page by pressing the red or green button.

To cancel the Sub-page function, press the SUBPAGE button again.

SIZE ()

You can double the height of the teletext display.

Press the SIZE button.

The teletext display changes cyclically.

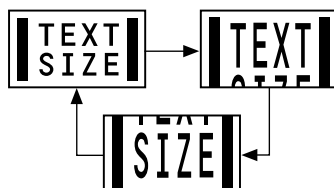

Using the TV's menus

This TV has a number of functions you can operate using the menu. To use all your TV's functions fully, you need to understand how to use the menu.

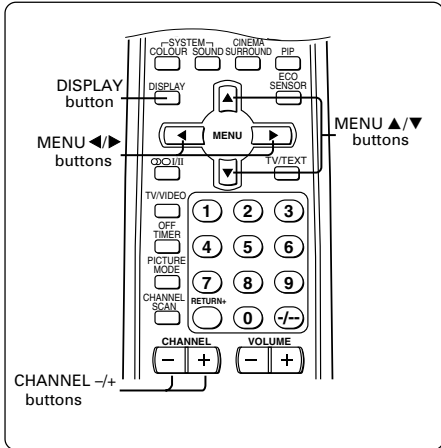

4 Press the CHANNEL $-/+$ or the MENU $\blacktriangleleft/\blacktriangleright$ buttons to change function settings.

Example:

Changes the AUTO SHUTOFF setting.

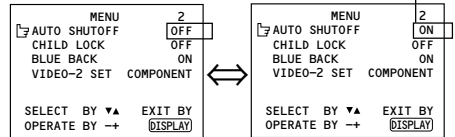

- With some functions, the operation method may differ.

5 Press the DISPLAY button to turn the display off.

- To operate a menu using the buttons on the front panel of the TV, refer to "Operating menus" on page 25.

Basic operation

1 Press the MENU $\blacktriangle/\blacktriangledown$ buttons.

One of the 6 menus is displayed.

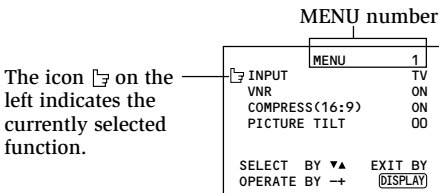

2 Repeatedly press the MENU $\blacktriangle/\blacktriangledown$ buttons to display a desired menu.

- If you hold down the \blacktriangledown button, the next menu is displayed.
- If the selected function is on the first line, pressing the \blacktriangle button displays the preceding menu.

3 Repeatedly press the MENU $\blacktriangle/\blacktriangledown$ buttons to select a desired function.

Using the TV's menus

INPUT

You can view images from VCRs or other devices connected to your TV.

- 1 Press **MENU ▲/▼** to display the "MENU 1" menu, then select "INPUT".

MENU		1
INPUT		TV
VNR		ON
COMPRESS(16:9)		ON
PICTURE TILT		00
SELECT BY ▼▲		EXIT BY
OPERATE BY →		DISPLAY

- 2 Press **CHANNEL -/+** or **MENU ◀/▶** to select "VIDEO-1", "VIDEO-2" or "VIDEO-3".

TV mode changes to VIDEO mode.

PICTURE TILT

<AV-2937V1/AV-2932W1 only >

There are cases where the Earth's magnetic force may make the picture tilt. If this happens, you can correct the picture tilt.

- 1 Press **MENU ▲/▼** to display the "MENU 1" menu, then select "PICTURE TILT".

MENU		1
INPUT		TV
VNR		ON
COMPRESS(16:9)		ON
PICTURE TILT		00
SELECT BY ▼▲		EXIT BY
OPERATE BY →		DISPLAY

- 2 Continue pressing **CHANNEL -/+** or **MENU ◀/▶** until the picture becomes level.

VNR

You can reduce picture noise.

- 1 Press **MENU ▲/▼** to display the "MENU 1" menu, then select "VNR".

MENU		1
INPUT		TV
VNR		ON
COMPRESS(16:9)		ON
PICTURE TILT		00
SELECT BY ▼▲		EXIT BY
OPERATE BY →		DISPLAY

- 2 Press **CHANNEL -/+** or **MENU ◀/▶** to select "ON".

To cancel the VNR function, select "OFF".

COMPRESS (16:9)

This function converts a normal picture (4:3 aspect ratio) into a wide picture (16:9 aspect ratio).

Use for pictures with a 16:9 aspect ratio that have been squeezed into a normal picture (4:3 aspect ratio), to restore their original dimensions.

- 1 Press **MENU ▲/▼** to display the "MENU 1" menu, then select "COMPRESS (16:9)".

MENU		1
INPUT		TV
VNR		ON
COMPRESS(16:9)		ON
PICTURE TILT		00
SELECT BY ▼▲		EXIT BY
OPERATE BY →		DISPLAY

- 2 Press **CHANNEL -/+** or **MENU ◀/▶** to select "ON".



To cancel the COMPRESS (16:9) function, select "OFF".

- If COMPRESS (16:9) is changed to ON while sub-picture is displayed, the sub-picture will automatically be deleted.

Using the TV's menus

AUTO SHUTOFF

You can set your TV to turn off if no signals are received for about 15 minutes or longer after the end of a broadcast.

- 1 Press **MENU ▲/▼** to display the "MENU 2" menu, then select "AUTO SHUTOFF".

MENU	2
AUTO SHUTOFF	ON
CHILD LOCK	ON
BLUE BACK	ON
VIDEO-2 SET	COMPONENT
SELECT BY ▼▲ EXIT BY	
OPERATE BY → (DISPLAY)	

- 2 Press **CHANNEL -/+** or **MENU ◀/▶** to select "ON".

To cancel the AUTO SHUTOFF function, select "OFF".

- The AUTO SHUTOFF function does not turn off the TV's main power.
- The AUTO SHUTOFF will not work for a VIDEO mode.

CHILD LOCK

You can disable the front control buttons of the TV. When this function is set to "ON", the TV can be operated using only the remote control. Use this function to prevent children from operating the TV without parental consent.

- 1 Press **MENU ▲/▼** to display the "MENU 2" menu, then select "CHILD LOCK".

MENU	2
AUTO SHUTOFF	ON
CHILD LOCK	ON
BLUE BACK	ON
VIDEO-2 SET	COMPONENT
SELECT BY ▼▲ EXIT BY	
OPERATE BY → (DISPLAY)	

- 2 Press **CHANNEL -/+** or **MENU ◀/▶** to select "ON".

To cancel the CHILD LOCK function, select "OFF".

- The CHILD LOCK function is canceled when you turn the power off.

BLUE BACK

You can mute the sound and change the picture into a blue screen while no signals are received by the TV, or when the signals are unstable.

- 1 Press **MENU ▲/▼** to display the "MENU 2" menu, then select "BLUE BACK".

MENU	2
AUTO SHUTOFF	ON
CHILD LOCK	ON
BLUE BACK	ON
VIDEO-2 SET	COMPONENT
SELECT BY ▼▲ EXIT BY	
OPERATE BY → (DISPLAY)	

- 2 Press **CHANNEL -/+** or **MENU ◀/▶** to select "ON".

To cancel the BLUE BACK function, select "OFF".

- To view a broadcast even when the reception signal is poor, set the BLUE BACK function to "OFF".
- Even when the BLUE BACK function is set to "OFF", the sound may not be audible.

Using the TV's menus

VIDEO-2 SET

Set the VIDEO-2 SET correctly according to the video signal input from the external device connected to the VIDEO-2 terminal. If this setting is incorrect, images will not be displayed.

- 1 Press MENU ▲/▼ to display the "MENU 2" menu, then select "VIDEO-2 SET".

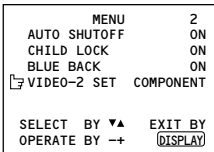

- 2 Set the VIDEO-2 SET according to the video signal input from the VIDEO-2 terminal.

If a normal video signal (composite video signal) is input:

Press the CHANNEL -/+ or the MENU ◀/▶ buttons to select "VIDEO".

If a component video signal (Y/C_B/C_R signals) is input:

Press the CHANNEL -/+ or the MENU ◀/▶ buttons to select "COMPONENT".

Picture Adjustments

You can adjust the picture as you like.

- 1 Press MENU ▲/▼ to display the "MENU 4" menu.

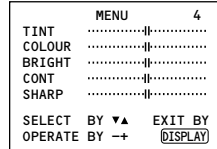

- 2 Press MENU ▲/▼ to select an item and press CHANNEL -/+ or MENU ◀/▶ to adjust it.

TINT*	- : Reddish	+ : Greenish
COLOUR	- : Lighter	+ : Deeper
BRIGHT	- : Darker	+ : Brighter
CONT	- : Lower	+ : Higher
SHARP	- : Softer	+ : Sharper

* TINT (tint) is displayed only when viewing images from NTSC3.58 or NTSC4.43 colour systems.

Sound Adjustments

You can adjust the sound as you like.

- 1 Press MENU ▲/▼ to display the "MENU 5" menu.

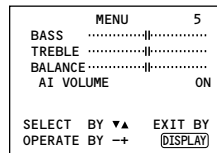

- 2 Press MENU ▲/▼ to select an item and press CHANNEL -/+ or MENU ◀/▶ to adjust it.

BASS	- : Weaker	+ : Stronger
TREBLE	- : Weaker	+ : Stronger
BALANCE	- : Left	+ : Right

Using the TV's menus

AI VOLUME

You can prevent the sudden increase or decrease of volume that occurs when changing channels or switching VIDEO modes.

- 1 Press **MENU** ▲/▼ to display the "MENU 5" menu, then select "AI VOLUME".

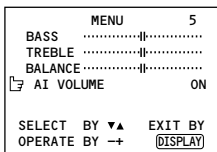

- 2 Press **CHANNEL** -/+ or **MENU** ◀/▶ to select "ON".

To cancel the AI VOLUME function, select "OFF".

- The AI VOLUME function may not operate as expected if the sound input level from a broadcast station (or video software) is extremely low.
- The AI VOLUME function for TV mode and VIDEO mode can be set separately. For example, you can set it to be off in TV mode and on in VIDEO mode. If you set the AI VOLUME function while viewing a TV channel, the setting is registered as the setting for TV mode. If you set the AI VOLUME function while viewing images from a VIDEO terminal, the setting is registered as the setting for VIDEO mode.

AUTO CH PRESET

You can automatically preset all TV channels that can be received by your TV to channels.

- 1 Press **MENU** ▲/▼ to display the "MENU 3" menu, then select "AUTO CH PRESET".

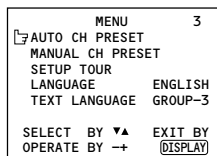

- 2 Press **CHANNEL** -/+ or **MENU** ◀/▶ to start the AUTO CH PRESET function.

">>> ON SEARCH" is displayed on the screen.

When all the TV channels that can be received on your TV have been preset, the display goes out and the AUTO CH PRESET function operation is completed.

To stop the AUTO CH PRESET:

Press the **CHANNEL** -/+ or the **MENU** ◀/▶ buttons.

- The AUTO CH PRESET function does not preset a TV channel to the AV channel (channel number 0).
- If the TV cannot preset the TV channel you want to view, preset it manually. For details, see "MANUAL CH PRESET" on page 20.

Using the TV's menus

MANUAL CH PRESET

You can manually preset desired TV channels to desired channels.

- 1 Press **MENU ▲/▼** to display the "MENU 3" menu, then select "MANUAL CH PRESET".

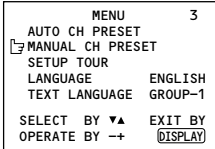

- 2 Press **CHANNEL -/+** or **MENU ◀/▶**.

The sub-menu is displayed.

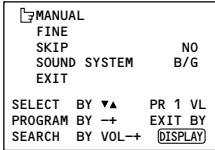

- The channel number is displayed as a PR number. For example, channel 1 will be displayed as PR 1. However, the AV channel will be displayed as AV.

- 3 Press **CHANNEL -/+** to select the channel number.

- 4 Press **VOLUME -/+** to start searching for the TV channel.

">>>" or "<<<" is displayed on the screen.

When the TV finds a TV channel, the ">>>" or "<<<" display goes out, and the TV channel is preset to the currently selected channel number.

- If the TV channel you want to preset is not displayed, repeat step 4 until the TV finds the TV channel you want to preset.
- To stop the MANUAL CH PRESET function, press any button other than the VOLUME -/+ button.

If the picture is not clear:
Fine-tune the TV channel.

- 1 Press **MENU ▲/▼** to select "FINE".

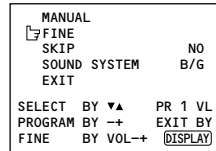

- 2 Hold **VOLUME -/+** down to fine-tune the TV channel so that the best image is displayed on screen.

">" or "<" indicates that the TV is fine-tuning the TV channel.

If the sound is not clear:

- 1 Press **MENU ▲/▼** to select "SOUND SYSTEM".

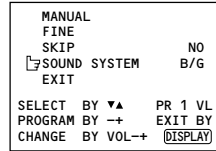

- 2 Press **VOLUME -/+** to select the appropriate sound system.

- For the sound systems in each country or region, refer to the table "Broadcasting systems" on page 27.

- 5 Press **MENU ▲/▼** to select "MANUAL".

- 6 Repeat steps 3 to 5 if you want to preset another TV channel to a channel.

Using the TV's menus

SKIP

You can set undesired channels to be skipped. Channels set to be skipped cannot be selected by the CHANNEL $-/+$ buttons nor the CHANNEL SCAN button.

- Channels to which TV channels have not been preset are automatically set to be skipped.

- 1 Press MENU $\blacktriangle/\blacktriangledown$ to display the "MENU 3" menu, then select "MANUAL CH PRESET".
- 2 Press CHANNEL $-/+$ or MENU $\blacktriangleleft/\blacktriangleright$. The sub-menu is displayed.
- 3 Press MENU $\blacktriangle/\blacktriangledown$ to select "SKIP".

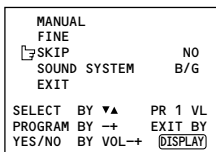

- 4 Press CHANNEL $-/+$ to select the channel you want to skip.
- 5 Press VOLUME $-/+$ to select "YES". The channel is set to be skipped. To cancel the SKIP function, select "NO".
- 6 Repeat steps 4 and 5 if you want to set another channel to skip.

LANGUAGE

You can select the language for the on-screen display.

- 1 Press MENU $\blacktriangle/\blacktriangledown$ to display the "MENU 3" menu, then select "LANGUAGE".

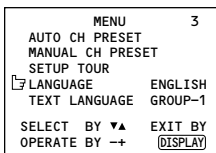

- 2 Press CHANNEL $-/+$ or MENU $\blacktriangleleft/\blacktriangleright$ to select language. The on-screen display indications are in the selected language.

TEXT LANGUAGE

You can select one of 5 teletext language groups. Set the teletext language group that corresponds to the language of the teletext programme that you want to watch.

- 1 Press MENU $\blacktriangle/\blacktriangledown$ to display the "MENU 3" menu, then select "TEXT LANGUAGE".

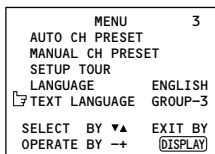

- 2 Press CHANNEL $-/+$ or MENU $\blacktriangleleft/\blacktriangleright$ to select a group.

Group	languages
GROUP-1	English, German, Swedish / Finnish / Danish / Hungarian, Italian, French, Spanish / Portuguese, Turkish
GROUP-2	Polish, German, Estonian, Slovenian, Czech / Slovakian, Rumanian
GROUP-3	Polish, German, Estonian, Lettish, Russian, Ukrainian
GROUP-4	English, French, Turkish, Arabic
GROUP-5	English, French, Turkish, Farsi

- Depending on the broadcast, the language set may not display properly.

Using the TV's menus

FAVORITE CH SETTING

You can set PICTURE MODE, VNR and PICTURE EFFECT functions for the favorite channels using FAVORITE CH SETTING menu.

- 1 Press MENU ▲/▼ to display the "MENU 6" menu, then select "FAVORITE CH SETTING".

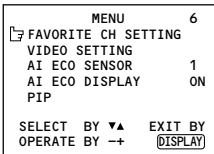

- 2 Press CHANNEL -/+ or MENU ◀/▶. The sub-menu is displayed.

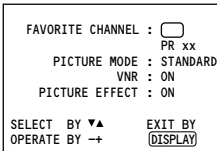

- 3 Press CHANNEL -/+ to select one of the colours of "RED", "GREEN", "YELLOW" or "BLUE" assigned to FAVORITE CH button.
 - 4 Press MENU ▲/▼ to select "PICTURE MODE", then press CHANNEL -/+ to select the picture mode of "BRIGHT", "STANDARD" or "SOFT".
 - 5 Press MENU ▲/▼ to select "VNR", then press CHANNEL -/+ to select VNR "ON" or "OFF".
 - 6 Press MENU ▲/▼ to select "PICTURE EFFECT", then press CHANNEL -/+ to select PICTURE EFFECT "ON" or "OFF".
- PICTURE MODE and VNR settings are changed only when you press the FAVORITE CH button while PICTURE EFFECT is ON. Otherwise, PICTURE MODE and VNR are not changed.

VIDEO SETTING

You can set PICTURE MODE, VNR and PICTURE EFFECT functions for VIDEO mode using VIDEO SETTING menu.

- 1 Press MENU ▲/▼ to display the "MENU 6" menu, then select "VIDEO SETTING".

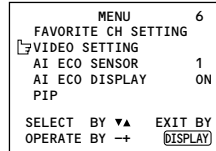

- 2 Press CHANNEL -/+ or MENU ◀/▶. The sub-menu is displayed.

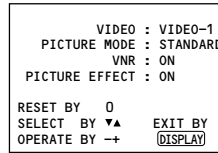

- 3 Press CHANNEL -/+ to select "VIDEO-1", "VIDEO-2" or "VIDEO-3".
 - 4 Press MENU ▲/▼ to select "PICTURE MODE", then press CHANNEL -/+ to select the picture mode of "BRIGHT", "STANDARD" or "SOFT".
 - 5 Press MENU ▲/▼ to select "VNR", then press CHANNEL -/+ to select VNR "ON" or "OFF".
 - 6 Press MENU ▲/▼ to select "PICTURE EFFECT", then press CHANNEL -/+ to select PICTURE EFFECT "ON" or "OFF".
- PICTURE MODE and VNR settings are changed only when VIDEO input mode is selected while PICTURE EFFECT is ON. Otherwise, PICTURE MODE and VNR are not changed.
 - Press 0 button to reset the setting.

Using the TV's menus

AI ECO SENSOR

You can enable this function so that the brightness of TV screen is automatically adjusted according to the brightness of your room.

- 1 Press **MENU ▲/▼** to display the "MENU 6" menu, then select "AI ECO SENSOR".

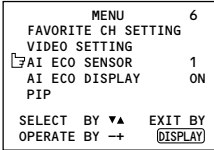

- 2 Press **CHANNEL -/+** or **MENU ◀/▶** to select "OFF", "1" or "2".

- For detailed description, see the "ECO SENSOR button" on page 9.

AI ECO DISPLAY

You can display on the screen the effect of the AI ECO SENSOR function.

- 1 Press **MENU ▲/▼** to display the "MENU 6" menu, then select "AI ECO DISPLAY".

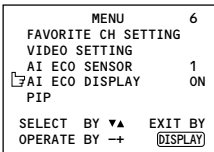

- 2 Press **CHANNEL -/+** or **MENU ◀/▶** to select "ON".

The clover mark indicating the brightness of your room is displayed for several seconds each time the brightness changes. The number of clover marks displayed on screen increases as your room becomes darker. To cancel the AI ECO DISPLAY function, select "OFF".

- To switch the AI ECO SENSOR'S mode, see the "ECO SENSOR button" on page 9.

PIP

This function is the same as the function of PIP buttons. For details, refer to page 11 and 12.

- 1 Press **MENU ▲/▼** to display the "MENU 6" menu, then select "PIP".

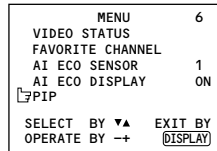

- 2 Press **CHANNEL -/+** or **MENU ◀/▶**.

The sub-menu is displayed.

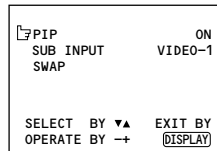

- 3 Press **CHANNEL -/+** to select PIP "ON" or "OFF".

- 4 Press **MENU ▲/▼** to select "SUB INPUT", then press **CHANNEL -/+** to select "TV mode", "VIDEO-1", "VIDEO-2" or "VIDEO-3".

- 5 Press **MENU ▲/▼** to select "SWAP", then press **CHANNEL -/+** to select main or sub-picture.

TV buttons and parts

< AV-2937V1/AV-2932W1 >

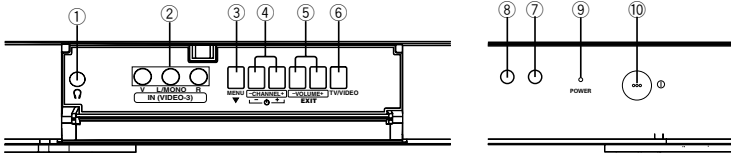

< AV-2132Y1 >

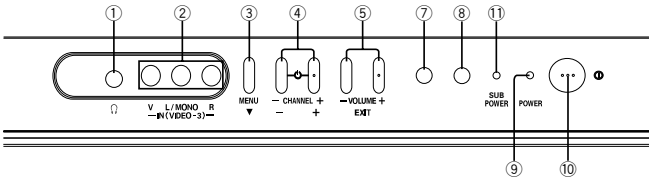

< AV-2137V1/AV-2537V1 >

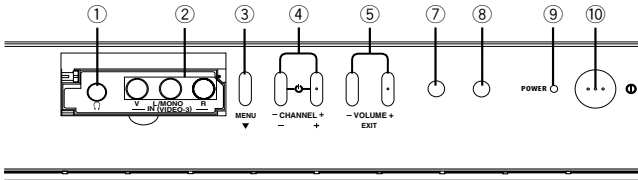

< AV-2132W1 >

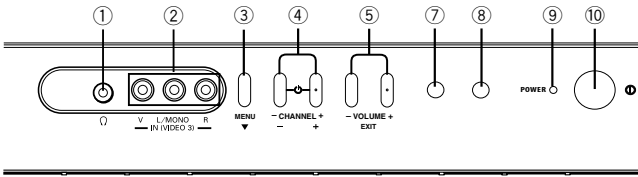

- ① Headphone jack
- ② VIDEO-3 terminal
- ③ MENU button
- ④ CHANNEL -/+ buttons
- ⑤ VOLUME -/+ buttons
- ⑥ TV/VIDEO button
- ⑦ ECO sensor
- ⑧ Remote control sensor

- ⑨ POWER lamp
- ⑩ Main power button
- ⑪ SUB POWER lamp

< AV-2132Y1 only >

When the main power is switched on, the POWER lamp turns red.

When the TV is turned on (the sub power is on), the SUB POWER lamp turns green.

Using the buttons on the TV

Basic operation

Check to make sure the CHILD LOCK function is set to “OFF”. When the CHILD LOCK function is set to “ON”, the TV cannot be operated using the front control buttons. For details, see “CHILD LOCK” on page 17.

- 1 Press CHANNEL $-/+$ to turn the TV on from standby mode.
- 2 Press CHANNEL $-/+$ to select a channel.
- 3 Press VOLUME $-/+$ to adjust the volume.
- 4 To turn your TV off, press the Main power button to turn off the TV's main power.

To change the TV mode to the VIDEO mode:

- Press the TV/VIDEO button if the TV has one. See page 6.
- If the TV has no TV/VIDEO button, select the VIDEO mode with the INPUT function in “MENU 1”.

Operating menus

You can operate function in menus using the front control buttons on the TV.

- 1 Press MENU \blacktriangledown to display a menu.
- 2 Press MENU \blacktriangledown repeatedly to display the menu you want to use.
- 3 Press MENU \blacktriangledown to select the desired function or item.
- 4 Press CHANNEL $-/+$ or VOLUME $-/+$ to carry out the desired operation.
For details, see the description for each function.
- 5 Press VOLUME $-/+$ to turn the menu display off.

To turn the sub-menu display off:

- 1 Press MENU \blacktriangledown to select “EXIT”.

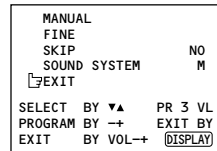

- 2 Press VOLUME $-/+$ to turn the display off.

Troubleshooting

If there is no picture or the TV does not operate normally, make sure the problem isn't due to the reasons indicated below.

If the problem persists even after taking the measures indicated, please contact a service technician.

Cannot turn the TV on

- Press the Main power button on the TV.
- Connect the power cord to the AC outlet.

The screen turns blue

- Is the BLUE BACK function on? (see page 17.)

Remote control inoperable

- Replace the batteries. (see page 2.)

Buttons on front of the TV do not work

- Switch the CHILD LOCK function off. (see page 17.)

TV does not respond immediately

- Press the main power button on the TV to turn off the main power. Press the main power button again to turn on the TV. If the TV returns to a normal state, operation is normal.

The TV turns off suddenly

- Is the OFF TIMER function set to operate? (see page 9.)
- Is the AUTO SHUTOFF function on? (see page 17.)

Poor sound

- Press the SOUND SYSTEM button to select another sound system. (see page 8.)
- Adjust the sound settings. (see page 18.)

Poor picture

- Press the COLOUR SYSTEM button to select another colour system. (see page 8.)
- Adjust the picture settings. (see page 18.)
- Is a component signal output device, such as a DVD player, connected correctly? (see page 4.)
- Is the VIDEO-2 SET function setting correct? (see page 18.)
- If noise (snow) totally blocks out the picture, check the following.
 - Have the TV and aerial been connected properly?
 - Has the aerial cable been damaged?
 - Is the aerial pointing in the right direction?
 - Is the aerial itself faulty?
- If the TV or aerial suffer interference from other equipment, stripes or noise may appear in the picture. Move any equipment which can cause interference away from the TV.
- If the TV or aerial suffer interference from signals reflecting from mountains or buildings, double-pictures (ghosting) will occur. Change the aerial's direction or replace it with an aerial with better directionality.
- When a white and bright still image (such as a white dress) is displayed on the screen, the white part may look as if it is coloured. When the image disappears from the screen, the unnatural colours will also disappear.

The picture is tilted

< AV-2937V1/AV-2932W1 only >

- A picture may be tilted due to the influence of the earth's magnetism. In this case, use the PICTURE TILT function to adjust the tilt. (see page 16.)

Specifications

TV RF systems

B, G, I, D, K, M

Colour systems

PAL, SECAM, NTSC 3.58 MHz, NTSC 4.43 MHz

Receiving channels

VHF low channel (VL), VHF high channel (VH), UHF channel (U)
Receives cable channels in mid band, super band and hyper band.

External input / output

VIDEO-1: S-VIDEO input, VIDEO input, AUDIO L/R input
VIDEO-2/COMPONENT: VIDEO input, AUDIO L/R input,
COMPONENT VIDEO (Y/CB/CR) input
VIDEO-3: VIDEO input, AUDIO L/R input
OUTPUT: VIDEO output, AUDIO L/R output
Headphone jack: stereo mini jack (3.5 mm diameter)

Teletext system

FLOF (Fastext), WST (World Standard Text)

Language displayed by teletext

Please see the table in the description "TEXT LANGUAGE" on page 21.

Design and specifications subject to change without notice.

Broadcasting systems

Area	Country or Region	System	
		Colour	Sound
Asia, Middle East	Bahrain, Kuwait, Oman, Qatar, United Arab Emirates, Yemen, etc. Indonesia, Malaysia, Singapore, Thailand, India, etc.	PAL	B/G
	China, Vietnam, etc.	PAL	D/K
	Hong Kong, etc.	PAL	I
	Islamic Republic of Iran, Lebanon, Saudi Arabia, etc.	SECAM	B/G
	Philippines, Taiwan, Myanmar, etc.	NTSC	M
Europe	Russia, etc.	SECAM	D/K
	Czech Republic, Poland, etc.	PAL	D/K
	Germany, Holland, Belgium, etc.	PAL	B/G
	UK, etc.	PAL	I
Oceania	Australia, New Zealand, etc.	PAL	B/G
Africa	Republic of South Africa, etc.	PAL	I
	Nigeria, etc.	PAL	B/G
	Egypt, Morocco, etc.	SECAM	B/G

JVC

ЦВЕТНОЙ ТЕЛЕВИЗОР **ИНСТРУКЦИЯ ПО ЭКСПЛУАТАЦИИ**

Мы благодарим Вас за то, что Вы приобрели цветной телевизор JVC. Для полной уверенности в том, что Вы знаете, как пользоваться Вашим новым телевизором, мы просим Вас сначала внимательно прочитать данное руководство по использованию.

AV-2137V1
AV-2132W1
AV-2132Y1
AV-2537V1
AV-2937V1
AV-2932W1



GGT0013-001A-H
0403-NIC-JMT

Содержание

Правила Безопасности	2
Подготовка	3
1 Вставка батареек в пульт дистанционного управления	3
2 Подсоединение антенны и ВМ	4
3 Подсоединение других приборов	5
4 Подсоединение провода электропитания к выводу переменного тока	5
5 НАЧ, УСТАНОВКИ	6
Основное оперативное использование	7
Кнопки и функции пульта дистанционного управления	8
Кнопка MUTING	9
Кнопка PICTURE BOOSTER	9
Кнопка COLOUR SYSTEM	9
Кнопка SOUND SYSTEM	9
Кнопка CINEMA SURROUND	9
Кнопка DISPLAY	10
Кнопка ECO SENSOR	10
Кнопка OFF TIMER	10
Кнопка PICTURE MODE	10
Кнопка CHANNEL SCAN	11
Кнопка FAVORITE CH	11
Кнопка RETURN +	11
Кнопки PIP	12
Просмотр программ телетекста	14
Использование телевизионного меню	16
Основное оперативное использование	16
ВХОД	17
PICTURE TILT	17
ВИДЕО ШП	17
СЖАТЬ (16:9)	17
АВТО ВЫКЛЮЧЕНИЕ	18
ЗАМОК ОТ ДЕТЕЙ	18
СИНИЙ ФОН	18
ВИДЕО-2	19
Варианты настройки изображения	19
Варианты настройки звука	19
AI УРОВЕНЬ	20
АВТО НАСТРОЙКА	20
РУЧНАЯ НАСТРОЙКА	21
ПРОПУСТИТЬ	22
ЯЗЫК	22
ЯЗЫК ТЕЛЕТЕКСТА	22
НАСТРОИТЬ ЛЮБИМ. КАНАЛ	23
ВИДЕО НАСТРОЙКИ	24
АВТ. ЭКО-СЕНСОР	24
ЗКОДИСПЛЕЙ	25
PIP	25
Детали и кнопки телевизора	26
Использование кнопок Вашего телевизора	27
Устранение неисправностей	28
Спецификации	29

Правила Безопасности

ПРЕДУПРЕЖДЕНИЕ

ВО ИЗБЕЖАНИЕ ВОЗНИКНОВЕНИЯ ПОЖАРА ИЛИ УДАРА ЭЛЕКТРИЧЕСКИМ ТОКОМ ОБЕРЕГАЙТЕ ДАННОЕ УСТРОЙСТВО ОТ ДОЖДЯ ИЛИ ВОЗДЕЙСТВИЯ ВЫСОКОЙ ВЛАЖНОСТИ.

ВНИМАНИЕ

ДЛЯ ОБЕСПЕЧЕНИЯ ЛИЧНОЙ БЕЗОПАСНОСТИ СОБЛЮДАЙТЕ СЛЕДУЮЩИЕ ПРАВИЛА ЭКСПЛУАТАЦИИ УСТРОЙСТВА.

- Используйте исключительно источник питания, указанный на телевизоре.
- Следует избегать повреждений электрического провода и вилки. При отключении телевизора от сети электрический провод следует вынимать из сети, держа его за вилку. Вытягивать вилку из розетки за провод не следует.
- Ни в коем случае не следует блокировать или закрывать вентиляционные отверстия корпуса телевизора. Устанавливать телевизор в помещениях с плохой вентиляцией запрещается. При установке данного телевизора следует оставить свободные расстояния вокруг телевизора, необходимые для вентиляции. Эти расстояния должны быть больше минимальных, указанных на схеме.
- Не следует допускать проникновения посторонних предметов или жидкости в отверстия корпуса телевизора.
- В случае неисправности выключите телевизор и обратитесь в сервисный центр JVC. Пытаться снять заднюю крышку корпуса и чинить телевизор своими силами не следует.
- Поверхность экрана телевизора легко повреждается. При обращении с телевизором следует помнить об этом и соблюдать чрезвычайную осторожность с экраном. Если экран телевизора загрязнился, его следует протереть сухой мягкой тряпочкой. Ни в коем случае не следует тереть экран с силой. При чистке экрана запрещается использовать какие-либо чистящие или моющие средства.
- Если телевизор не используется в течение долгого периода времени, не забудьте выключить его из сети.
- Не подвергать аппарат воздействию воды, не ставить на него предметов, наполненных водой, например, ваз.

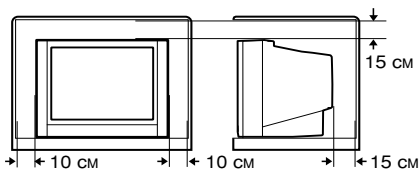

В соответствии с Законом Российской Федерации "О защите прав потребителей" срок службы (годности) данного товара "по истечении которого он может представлять опасность для жизни, здоровья потребителя, причинять вред его имуществу или окружающей среде" составляет семь (7) лет со дня производства. Этот срок является временем в течение которого потребитель данного товара может безопасно им пользоваться при условии соблюдения руководства по эксплуатации данного товара, проводя необходимое обслуживание, включающее замену расходных материалов и/или соответствующее ремонтное обеспечение в специализированном сервисном центре JVC. Дополнительные косметические материалы к данному товару, поставляемые вместе с ним, могут храниться в течение двух (2) лет со дня его производства. Срок службы (годности), кроме срока хранения дополнительных косметических материалов, упомянутых в предыдущих двух пунктах, не затрагивает никаких других прав потребителя, в частности гарантийного свидетельства JVC, которое он может получить в соответствии с законом о правах потребителя или других законов, связанных с ним.

ПРЕДУПРЕЖДЕНИЕ

<Только для модели AV-2132W1>

Съёмная пластмассовая крышка прикреплена к аудио/видео соединительному шнуру (там где он подключается к телевизору).

Эта крышка представляет потенциальную опасность для маленьких детей, которые могут взять её в рот и случайно проглотить. Во избежание подобного несчастного случая, снимите крышку и храните её в безопасном месте.

В случае заглатывания крышки, немедленно обратитесь за помощью к врачу.

1 Вставка батареек в пульт дистанционного управления

Следует правильно вставить две батарейки по указанному на рисунке способу, соблюдая положительную и отрицательную полярность. Отрицательно заряженный конец батарейки вставляется вперед.

ВНИМАНИЕ:

Следует учесть предостережения, указанные на батарейках.

Примечания:

- Следует использовать сухие элементные батарейки типа AA/R6/UM-3.
- Если пульт дистанционного управления плохо работает, надо вставить новые батарейки.

Батарейки, поставленные вместе с пультом дистанционного управления, предназначены для испытания пригодности прибора к работе, а не для постоянного использования.

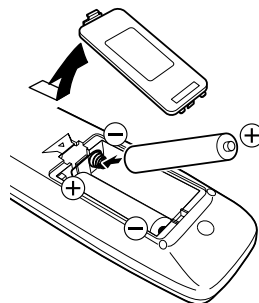

2 Подсоединение антенны и ВМ

- Следует прочитать Руководства по использованию, поставленные вместе с приборами. Метод подсоединения может отличаться от указанного на рисунке в зависимости от характеристик прибора. Кроме того, может потребоваться изменение установленных значений прибора в зависимости от метода подсоединения.
- Следует отключить все приборы, в том числе сам телевизор.
- Соединительные провода приобретаются отдельно.
- При подсоединении монозвукового прибора к телевизору следует использовать гнездо L/MONO.
- Вы можете подключить любое устройство, совместимое с S-VIDEO (например, S-VHS BM), к S-коннектору с помощью кабеля S-VIDEO и при этом наслаждаться высоким качеством изображения сигнала S-VIDEO (сигнал Y/C). В этом случае, не подсоединяйте его к телевизору с помощью видеокабеля.
- Если вы подсоединяете ВМ к телевизору только посредством воздушного кабеля, Вам надо предварительно перестроить видеоканал ВМ на канал AV (канал номер 0) на данном телевизоре. См. раздел "РУЧНАЯ НАСТРОЙКА" на стр. 21. Ознакомившись с содержанием данного раздела, операцию следует осуществить вручную.

Подсоединение антенны

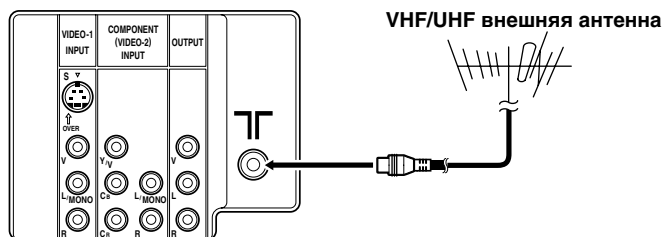

Подсоединение антенны и ВМ

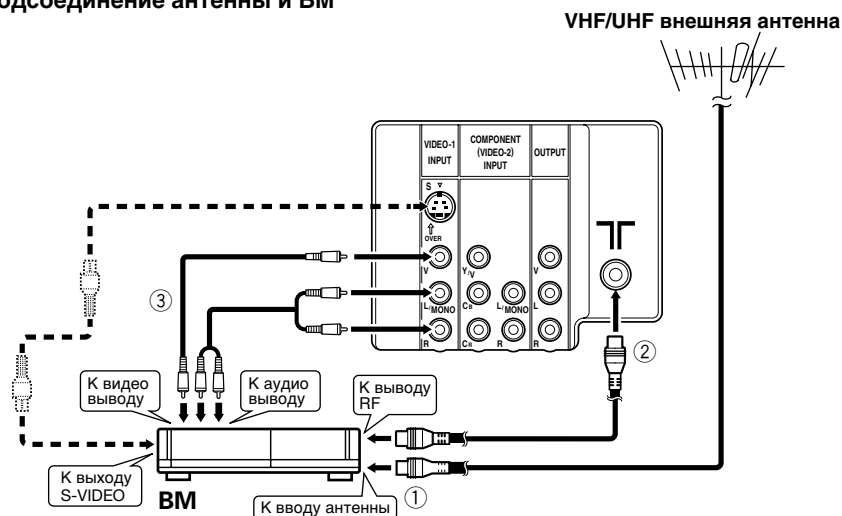

3 Подсоединение других приборов

Если Вы не подсоединяете никакие другие приборы, Вам следует пропустить пункт 3 и перейти сразу к пункту 4.

- Следует использовать головные наушники, оборудованные стерео мини гнездами (диаметром 3,5 мм). Когда Вы подсоединяете наушники, звуковые колонки телевизора отключаются.
- Терминал OUTPUT выводит видео и звуковые сигналы, которые Вы смотрите и слышите на Вашем телевизоре. Вы можете дублировать их на VM, соединенный с терминалом OUTPUT. (Терминал OUTPUT не может выводить сигналы S-VIDEO и компонентные видео сигналы. Кроме того, он не может выводить никаких сигналов, когда телевизор выключен.)
- Компоненты, выводящие компонентный сигнал (сигнал Y/Cb/Cr), такие как проигрыватель DVD, следует подсоединять к терминалу VIDEO-2, а функцию ВИДЕО-2 надо настроить на “КОМПОНЕНТНЫЙ”. (См. стр. 19.)
- Рисунки, приведенные ниже, показывают AV-2137V1. Передняя и задняя панели Вашего телевизора могут немного отличаться от иллюстрации.

Передняя панель

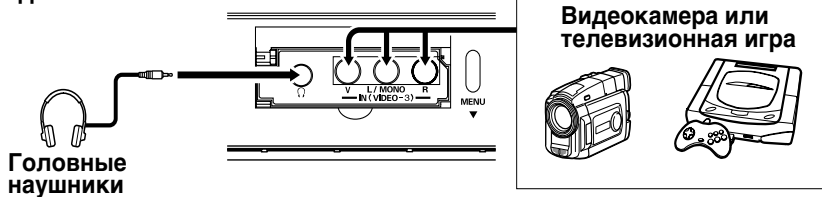

Задняя панель

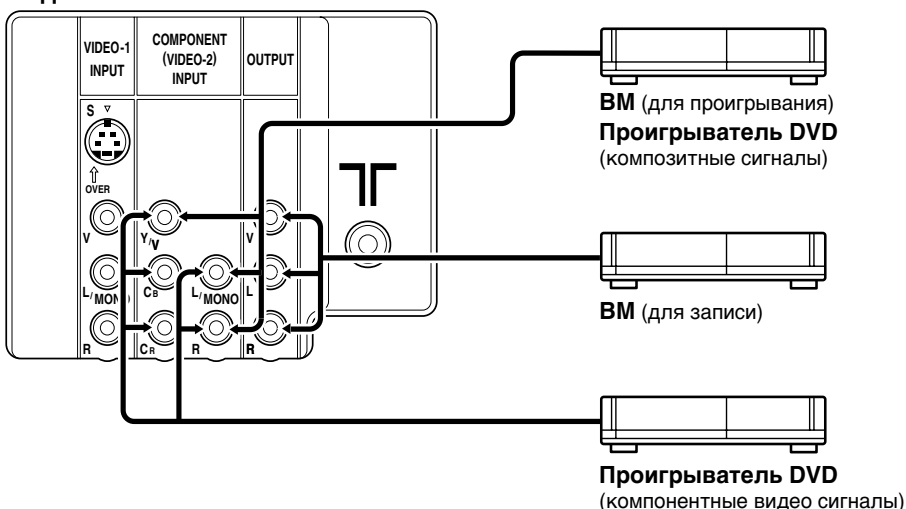

4 Подсоединение провода электропитания к выводу переменного тока

Подключать только к источнику питания, указанному на задней панели телевизора.

5 НАЧ. УСТАНОВКИ

При первом включении телевизора запускается режим НАЧ.УСТАНОВКИ, и высвечивается логотип JVC. Следуйте указаниям на экране для произведения НАЧ. УСТАНОВКИ.

- В случае перенастройки, например, вследствие перемещения, можно выбрать функцию АВТО НАСТРОЙКА в меню “МЕИЮ 3”. Подробнее см. стр. 20.

1 Следует нажать главную кнопку включения питания на телевизоре.

Лампа POWER загорится. После того, как на экране появится фирменный знак JVC, телевизор автоматически перейдет на язык режима установочных параметров.



2 Нажмите кнопку CHANNEL +/- или MENU </> для выбора языка инструкции, подаваемых на экран.

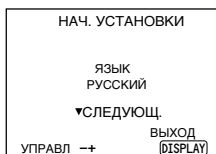

3 Нажмите кнопку CHANNEL +/- или MENU </> для выбора группы языков телетекста. Подробнее см. стр. 22.

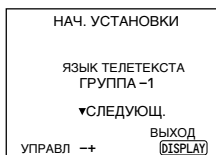

4 Запускается функция АВТО ПРОГРАММИР., о чем сигнализирует мигающий индикатор.

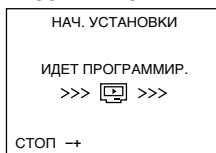

- Для прекращения работы функции АВТО ПРОГРАММИР. следует нажать кнопку CHANNEL +/- или MENU </>.

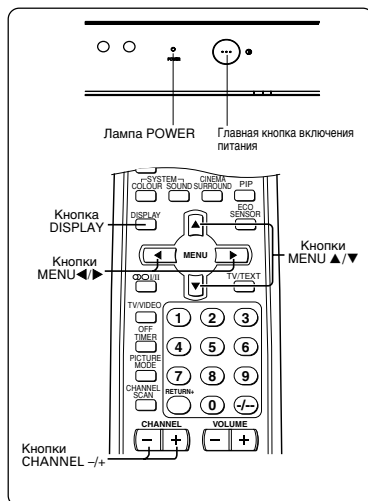

Когда будут настроены все телевизионные каналы, которые может принимать Ваш телевизор, экран отключится и настройка оперативного состояния функции АВТО ПРОГРАММИР. будет завершена.

- Если телевизионный канал, который Вы хотите смотреть, не настроен на соответствующий канал, его следует установить, используя функцию РУЧНАЯ НАСТРОЙКА. Этот способ настройки более подробно излагается на странице 21 .

5 После выполнения функции АВТО ПРОГРАММИР. внизу высвечивается следующее сообщение.

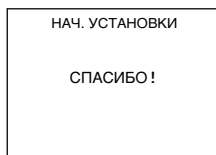

Основное оперативное использование

Ваш пульт дистанционного управления может несколько отличаться от модели на рисунке.

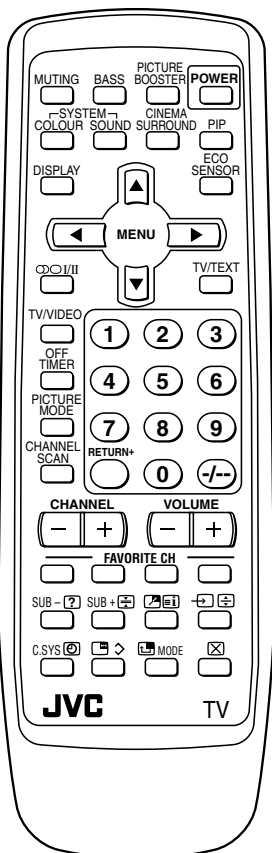

Примечание: чтобы знать, какие функциональные кнопки доступны в Вашем телевизоре, посмотрите какое у Вас дистанционное управление (см. стр. 8 для более подробной информации).

1 Для включения телевизора следует нажать кнопку POWER.

- Если Ваш телевизор не включается, следует нажать Главную кнопку включения электропитания на телевизоре, а затем еще раз нажать кнопку POWER.

- Кроме того, Вы можете включить телевизор, если нажмете на любую следующую кнопку:

- кнопку CHANNEL +/-
- цифровые кнопки
- кнопку TV/VIDEO

2 Выбор канала.

■ Следует нажать кнопку CHANNEL +/-.

- Если для выбранных каналов функция ПРОПУСТИТЬ настроена на "ДА", эти каналы нельзя будет выбрать посредством нажатия кнопки CHANNEL +/- . См. стр. 22.

■ Для ввода номера канала следует нажимать цифровые кнопки.

- Если Вы хотите ввести номер канала, который состоит из двух цифр, Вам следует нажать кнопку +/-, и на дисплее появится двухцифровой режим "--", куда нужно ввести требуемую комбинацию цифр.

3 Для настройки звука следует нажать кнопку VOLUME +/-.

4 Для выключения телевизора следует нажать кнопку POWER.

- Если Вы хотите сэкономить электроэнергию или если Вы не собираетесь смотреть телевизор в течение длительного периода времени, мы рекомендуем выключить телевизор, используя для этого Главную кнопку включения питания на телевизионном аппарате.

Если на экране нечеткое изображение:

Следует нажать кнопку COLOUR SYSTEM для выбора другой цветовой системы, см. стр. 9.

Если звук нечеткий:

Следует нажать кнопку SOUND SYSTEM для выбора другой звуковой системы, см. стр. 9.











Просмотр образов, поступающих из внешнего прибора:

Следует нажать кнопку TV/VIDEO для выбора ВИДЕО режима.

- Для выбора ВИДЕО режима можно также использовать функцию ВХОД. Подробная информация приводится на стр. 17.

Кнопки и функции пульта дистанционного управления

Таблица перекрестных ссылок для телевизора и пульта дистанционного управления

телевизор		AV-2137V1 AV-2537V1 AV-2937V1	AV-2132W1 AV-2932W1	AV-2132Y1	См. стр.№.
REMOTE CONTROL		RM-C1302	RM-C1309	RM-C1311	
MUTING		○	○	○	9
PICTURE BOOSTER		—	—	○	9
COLOUR SYSTEM		○	○	○	9
SOUND SYSTEM		○	○	○	9
CINEMA SURROUND		○	○	○	9
DISPLAY		○	○	○	10
ECO SENSOR		○	○	○	10
TV/VIDEO		○	○	○	7
OFF TIMER		○	○	○	10
PICTURE MODE		○	○	○	10
CHANNEL SCAN		○	○	○	11
FAVORITE CH		○	○	○	11
RETURN +		○	○	○	11
PIP	SUB +/-	○	—	—	12
	SWAP 	○	—	—	12
	INPUT 	○	—	—	12
	C.SYS	○	—	—	13
	FREEZE 	○	—	—	13
	POSITION 	○	—	—	13
TV/TEXT	REVEAL 	○	○	○	15
	HOLD 	○	○	○	15
	INDEX 	○	○	○	15
	SIZE 	○	○	○	15
	SUBPAGE 	○	○	○	15
	STORE 	○	○	○	15
	MODE	○	○	○	14
	CANCEL 	○	○	○	15

Кнопка MUTING

Мгновенно отключает звук.

Следует нажать данную кнопку.

Для возвращения к подаче звука следует нажать кнопку второй раз.

Кнопка PICTURE BOOSTER

Если изображение нечеткое из-за низкого уровня приема ТВ-сигнала, активизация бустера изображения в некоторых случаях усиливает четкость. Нажимайте повторно кнопку PICTURE BOOSTER для выбора желаемого режима.

ВЫС:

Бустер изображения находится в режиме максимума.

НИЗ:

Бустер изображения находится в режиме минимума.

ВЫКЛ:

Бустер изображения выключен.

- Если изображение отклоняется от нормы при перевождении бустера в режим **ВЫС**, переключите на **НИЗ** или **ВЫКЛ**.

Кнопка COLOUR SYSTEM

Если изображение нечеткое или если нет цветового изображения, текущую цветовую систему следует заменить другой цветовой системой.

Для выбора цветовой системы следует нажать данную кнопку.

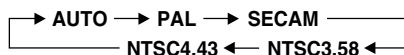

АВТО:

Автоматический выбор цветовой системы.

- Информацию о выборе цветовой систем в каждой отдельной стране или регионе следует искать в таблице “Системы вещания”, приведенной на стр. 29.
- Если в режиме АВТО изображение не нормальное, следует заменить режим АВТО на другую цветовую систему.

Кнопка SOUND SYSTEM

Если звук нечеткий даже в том случае, когда изображение нормальное, следует заменить текущую звуковую систему на другую.

Для выбора звуковой системы следует нажать данную кнопку.

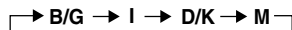

- Информацию о выборе звуковых систем в каждой отдельной стране или регионе следует искать в таблице “Системы вещания”, приведенной на стр. 29.
- Если включен режим ВИДЕО, выбор звуковой системы производить нельзя.

Кнопка CINEMA SURROUND

С помощью функции ОКРУЖАЮЩИЙ ЗВУК можно обеспечить улучшенные характеристики звучания для значительного числа зрителей.

Следует нажать эту кнопку для выбора одного из режимов ОКРУЖАЮЩИЙ ЗВУК.

ВЫС/НИЗ:

При стереофоническом воспроизведении звука выберите режим ВЫС или НИЗ. Вы сможете получить звук, рассчитанный на значительное количество зрителей, аналогичный звуковому сопровождению в кинотеатре.

- Если для функции ОКРУЖАЮЩИЙ ЗВУК установлен режим ВЫС, возможны небольшие искажения звука. В этом случае переключите режим с ВЫС на НИЗ, при этом искажения звука исчезнут, но эффект ОКРУЖАЮЩИЙ ЗВУК будет менее заметен.

ПСЕВДО СТЕРЕО:

Режим ПСЕВДО СТЕРЕО следует выбирать при монофоническом звуковоспроизведении. При значительном количестве зрителей выбор такого режима обеспечит звучание, по качеству аналогичное стереофоническому.

ВЫКЛ:

Выключается функция ОКРУЖАЮЩИЙ ЗВУК.

Кнопка DISPLAY

Может постоянно показывать номер текущего канала или режим ВИДЕО на экране.

Следует нажать данную кнопку.

Для отключения данной функции следует нажать кнопку второй раз.

- При выборе режима ВИДЕО без сигнала информация о режиме ВИДЕО становится на экране неподвижной.

Кнопка ECO SENSOR

Вы можете наладить телевизор таким образом, чтобы экран автоматически настраивался на оптимальный режим контрастности в соответствии с освещением в Вашей комнате.

Применение данной функции снижает нагрузку на глаза и потребление электроэнергии этим телевизором.

Для выбора требуемого режима следует нажать данную кнопку.

АВТ. ЭКО-СЕНСОР 1:

Включается функция АВТ. ЭКО-СЕНСОР.

Обычно просмотр рекомендован в этом режиме.

АВТ. ЭКО-СЕНСОР 2:

Включается функция АВТ. ЭКО-СЕНСОР.

Если изображение кажется Вам слишком темным в режиме “АВТ. ЭКО-СЕНСОР 1”, выберите этот режим.

АВТ. ЭКО-СЕНСОР ВЫКЛ:

Выключается функция АВТ. ЭКО-СЕНСОР.

- Вы можете высветить на экране эффект функции АВТ. ЭКО-СЕНСОР. Подробнее об этом см. “ЗКОДИСПЛЕЙ” на стр.25.

Кнопка OFF TIMER

Может автоматически отключать телевизор по прошествии установленного периода времени.

Для установки периода времени следует нажать данную кнопку.

- Вы можете установить период времени вплоть до 120 минут максимально посредством добавления 10-минутных отрезков времени.
- За одну минуту до того, как функция ТАЙМЕР ВЫКЛЮЧЕНИЯ выключит телевизор, появится надпись “СПОКОЙНОЙ НОЧИ!”.

Для показа оставшегося периода времени следует нажать данную кнопку один раз.

Для отключения функции ТАЙМЕР ВЫКЛЮЧЕНИЯ следует нажатием этой кнопки установить период времени на “0”.

- Функция ТАЙМЕР ВЫКЛЮЧЕНИЯ не отключит основную подачу электроэнергии в телевизионный аппарат.

Кнопка PICTURE MODE

Можно выбрать по вкусу одно из трех установленных значений настройки изображения.

Для выбора режима следует нажать данную кнопку.

ЯРКО:

Повышает контрастность и резкость изображения.

СТАНДАРТ:

Стандартизирует настройку изображения.

МЯГКИЙ:

Смягчает контрастность изображения.

- Нажатие данной кнопки возвращает все установленные значения изображения назад к значениям, которые настроены, чтобы появляться каждый раз автоматически (к “дефолтным” значениям) в “МЕНЮ 4”.

Кнопка CHANNEL SCAN

Данная кнопка дает Вам возможность быстро просмотреть программы всех телевизионных каналов, которые принимает Ваш телевизор, и вести поиск программы, которую Вы хотите смотреть.

1 Для начала сканирования телевизионных каналов следует нажать данную кнопку.

Каждая программа телевизионных каналов будет показана в течение нескольких секунд.

- Программы телевизионных каналов, которые установлены на “ДА” в функции ПРОПУСТИТЬ не будут демонстрироваться.

2 Когда Вы найдете программу, которую Вы хотите смотреть, для остановки сканирования Вам следует нажать данную кнопку еще раз.

Кнопка FAVORITE CH

Вы можете соотнести 4 канала из 99 (PP01-PP99) с помощью кнопок FAVORITE CH-КРАСНАЯ, ЗЕЛЕНАЯ, ЖЕЛТАЯ и ГОЛБАЯ.

Предварительно выйдя из режима TEXT, нажмите и придержите одну из кнопок FAVORITE CH в течение более 3 секунд для соотнесения просматриваемого Вами в данный момент канала. После этого выбранный Вами канал можно вызывать непосредственно запрограммированной кнопкой.

- При высвечивании МЕНЮ, FAVORITE CH не может быть сопоставлен.
- Соотношение кнопки FAVORITE CH и канала не сбрасывается даже после отключения телевизора от источника питания.

Кнопка RETURN +

Вы можете настроить канал, который Вы часто смотрите, на “Возврат канала”. После этого Вы сможете в любое время смотреть данный канал, просто нажав кнопку один раз.

Установка канала на “Возврат канала”:

1 Следует выбрать канал, который вы хотите установить на “Возврат канала”.

2 Следует нажать данную кнопку и продолжать нажимать до тех пор, пока сообщение “ВОЗВРАТ КАНАЛА ЗАПРОГРАММИРОВАНО!” не появится на экране.

- Когда Вы выключите телевизор, “Возврат канала” будет отменен.

Для просмотра канала, настроенного на “Возврат канала”:

- Следует нажать кнопку “Возврат канала”.
- Вы можете смотреть два канала (текущий канал и канал “Возврат канала”) по очереди посредством нажатия этой кнопки.

Для отмены функции “Возврат канала”:

Следует нажать данную кнопку и продолжать нажимать до тех пор, пока сообщение “ВОЗВРАТ КАНАЛА ОТМЕНЕН!” не появится на экране.

Если ни один из каналов не настроен на “Возврат канала”:

Вы можете смотреть канал, выбранный непосредственно перед текущим каналом, путем нажатия данной кнопки.

Кнопка PIP

Поверх главного изображения можно выводить дополнительное изображение.

Нажмите эту кнопку чтобы вывести дополнительное изображение.

- При нажатии кнопки PIP при выведенном дополнительном изображении, дополнительное изображение закрывается.
- При нажатии кнопки TV/TEXT при выведенном дополнительном изображении, дополнительное изображение закрывается, и высвечивается окно TEXT.
- В наушниках слышен только звук главного изображения, звук дополнительного изображения не слышен.
- При нажатии кнопки PIP, если источник входа главного изображения совпадает с источником входа дополнительного изображения, источник входа дополнительного изображения автоматически заменяется следующим источником входа.
- При нажатии кнопки PIP в режиме активизации функции СИНИЙ ФОН и при непрохождении TV-сигнала главного изображения, функция СИНИЙ ФОН отключается.
- При нажатии кнопки PIP во время активизации МЕНЮ, МЕНЮ закрывается, и на экран выводятся главное изображение и поверх него дополнительное изображение.
- Кнопка PIP не действует в режиме СЖАТЬ (16:9).

Кнопка SUB +/-

Если источником входа дополнительного изображения выступает TV-режим, при выведенном дополнительном изображении, каналы дополнительного изображения можно переключать этой кнопкой.

- Если источником входа дополнительного изображения выступает TV-режим, нажмите кнопку SUB +/- для продвижения вверх/вниз канала.
- Если источником входа дополнительного изображения выступает не TV-режим, а любой другой, кнопка SUB +/- не активизируется.

Кнопка SWAP()

Можно менять источник входа главного и дополнительного изображения с помощью этой кнопки во время активизации дополнительного изображения.

Нажмите эту кнопку, чтобы сменить источник входа главного и дополнительного изображений, чтобы дополнительное изображение выводилось поверх главного, и наоборот.

Кнопка INPUT ()

Источник входа под-изображения можно выбирать этой кнопкой.

Для выбора желаемого источника входа постоянно нажимайте эту кнопку.

- В зависимости от источника входа главного изображения, каждое нажатие кнопки INPUT меняет источник входа дополнительного изображения следующим образом:

Главное изображение: режим TV

▶ ВИДЕО-1 → ВИДЕО-2 → ВИДЕО-3

Главное изображение: ВИДЕО-1

▶ режим TV → ВИДЕО-2 → ВИДЕО-3

Главное изображение: ВИДЕО-2

▶ режим TV → ВИДЕО-1 → ВИДЕО-3

Главное изображение: ВИДЕО-3

▶ режим TV → ВИДЕО-1 → ВИДЕО-2

- Если источник входа главного изображения настроен на ВИДЕО-2 с КОМПОНЕНТНЫЙ, кнопка PIP не активизирована и дополнительное изображение не может выводиться.
- Если источник входа главного изображения настроен не на ВИДЕО-2, а источник ВИДЕО-2 настроен на КОМПОНЕНТНЫЙ, тогда источник входа под-изображения не может выбрать ВИДЕО-2.

Кнопка C.SYS

Если дополнительное изображение нечеткое, или нет цвета, измените текущую систему цветности на другую.

- Нажмите эту кнопку для выбора системы цветности.

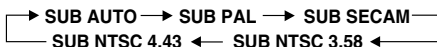

- О каждом выбранном режиме см. “Кнопка COLOUR SYSTEM” на стр. 9.
- Если источник входа меняется на режим ВИДЕО, система цветности дополнительного изображения автоматически устанавливается в режим АВТО.
- Если источник входа дополнительного изображения в режиме TV, система цветности дополнительного изображения зависит от системы цветности каждого отдельного канала.

Кнопка FREEZE ()

Движение изображения можно остановить (состояние FREEZE а стоп-кадр) с помощью этой кнопки.

- При нажатии кнопки FREEZE на дополнительном изображении, оно останавливается (состояние FREEZE).
- Если во время состояния FREEZE (стоп-кадра) дополнительного изображения нажата любая кнопка, дополнительное изображение возвращается в нормальное состояние, в обратном случае, дополнительное изображение остается в состоянии FREEZE.
- Если дополнительное изображение не выводится, кнопка FREEZE не активизируется.

Кнопка POSITION ()

Этой кнопкой можно перемещать дополнительное изображение в нижний левый, верхний левый или нижний правый, верхний правый угол.

- При нажатом режиме PIP дополнительное изображение высвечивается в своей последней позиции. Каждое нажатие кнопки POSITION меняет активное положение дополнительного изображения.

Просмотр программ телетекста

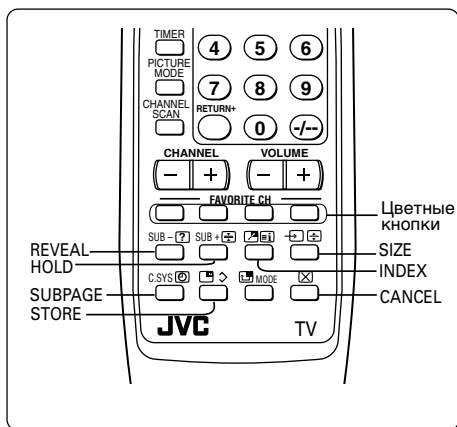

■ Основное оперативное использование

- 1 Следует выбрать телевизионный канал, имеющий программу телетекста.
- 2 Для перемены режима телевидения на режим телетекста следует нажать кнопку TV/TEXT.

Режим циклирует следующим образом:

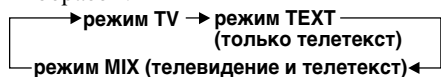

- 3 Выбрать страницу телетекста можно посредством нажатия на кнопку CHANNEL +/-, цифровые кнопки или цветные кнопки.

Для возврата в режим телевидения следует нажать кнопку TV/VIDEO или кнопку TV/TEXT.

- Если у Вас существуют проблемы с приемом телетекста, посоветуйтесь с Вашим местным поставщиком аппаратуры или со станцией обслуживания телетекста.
- При неверном выводе на экран символов телетекста измените установку ЯЗЫК ТЕЛЕТЕКСТА. Подробные сведения см. под заголовком “ЯЗЫК ТЕЛЕТЕКСТА” на стр.22.

Использование режима Списка

Вы можете хранить номера Ваших любимых страниц телетекста в режиме Списка страниц. В этом случае страницы можно будет быстро вызывать, пользуясь цветными кнопками.

Для хранения номеров страниц:

- 1 Для включения режима Списка страниц следует нажать кнопку MODE.

Номера страниц, хранящихся в режиме, будут демонстрироваться внизу экрана.

- 2 Для выбора позиции следует нажать цветную кнопку. Затем для ввода номера страницы следует нажать цифровые кнопки.

- 3 Следует продолжительно нажимать кнопку STORE.

Четыре номера страниц теперь будут мигать белыми цветом, показывая, что они хранятся в памяти.

Для вызова хранимой в памяти страницы:

- 1 Для включения режима Списка страниц следует нажать кнопку MODE.

- 2 Следует нажать цветовую кнопку, под которой хранится данная страница.

Для выхода из режима Списка страниц следует нажать кнопку MODE еще раз.

REVEAL (Раскрытие) (?)

Некоторые страницы телетекста содержат скрытый текст (например, ответы на вопросы викторины). Вы можете показать скрытый текст на дисплее.

Каждый раз, когда Вы нажимаете кнопку REVEAL, текст будет поочередно либо показан, либо скрыт.

HOLD (Задержка) (⏸)

Вы можете задержать страницу телетекста на экране на любое количество времени, даже пока принимаются другие страницы телетекста.

Следует нажать кнопку HOLD.

Для отмены функции ЗАДЕРЖКА следует нажать кнопку HOLD еще раз.

STORE (Сохранить) (♡)

Нажмите эту кнопку для сохранения Ваших любимых страниц телетекста в режиме список и вызовите их быстрым запуском с помощью цветных кнопок.

CANCEL (Отмена) (✕)

Вы можете продолжать просмотр телевизионной программы, даже находясь в режиме телетекста.

1 Для ввода номера страницы следует нажать цифровую кнопку или цветную кнопку.

Телевизор начнет искать требуемую страницу телетекста.

2 Следует нажать кнопку CANCEL.

Появится телевизионная программа.

Когда телевизор найдет требуемую страницу телетекста, номер страницы появится в верхнем левом углу экрана.

3 Для просмотра страницы телетекста следует нажать кнопку CANCEL.

• Нажатие кнопки CANCEL не сменит режим телетекста на режим телевидения.

INDEX (Перечень) (ⓘ)

Вы можете мгновенно вернуться на страницу с перечнем информации.

Следует нажать кнопку INDEX.

В режиме Списка страниц:

Возвращает к номеру страницы, показанному в нижнем левом углу экрана.

SUBPAGE (Субстраницы) (Ⓜ)

Некоторые страницы телетекста имеют субстранички, которые демонстрируются автоматически.

Вы можете задержать любую субстраничку или просмотреть ее в любое время.

1 Для оперативного использования функции субстраниц следует нажать кнопку SUBPAGE.

2 Для ввода номера субстраницы следует нажать цифровые кнопки.

Пример:

3-ья субстраница → нажать 0, 0, 0 и 3.

• Вы также можете выбрать субстраницу посредством нажатия на красную или зеленую кнопки.

Для отмены функции субстраниц следует нажать кнопку SUBPAGE еще раз.

SIZE (Размер) (⏏)

Вы можете удвоить высоту дисплея телетекста.

Следует нажать кнопку SIZE.

Дисплей телетекста будет циклически меняться.

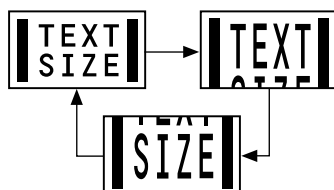

Использование телевизионного меню

Данный телевизор имеет несколько функций, которыми Вы можете управлять, используя для этого варианты меню. Для полноценного использования всех функций Вашего телевизора Вам необходимо понять, как использовать эти варианты меню.

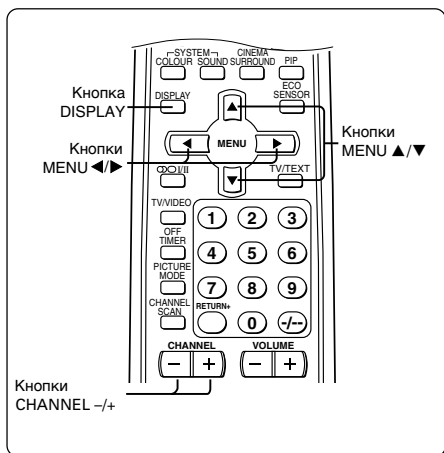

3 Для выбора требуемой функции следует повторно нажимать кнопки MENU ▲/▼.

4 Для изменения установки функции следует нажать кнопки CHANNEL -/+ или MENU <|/|>.

Пример:

Меняет установленную функцию “АВТО ВЫКЛЮЧЕНИЕ”.

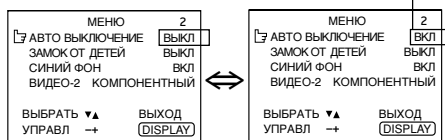

■ Основное оперативное использование

1 Следует нажать кнопки MENU ▲/▼.

Появится один из 6 вариантов меню.

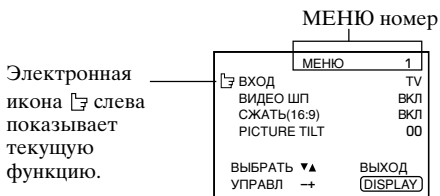

2 Для демонстрации желаемого меню следует повторно нажимать кнопку MENU ▲/▼.

- Если продолжать нажимать кнопку ▼, появится следующий вариант меню.
- Если выбранная функция расположена на первой строчке, нажатие кнопки ▲ вызовет предыдущий вариант меню.

5 Для выключения дисплея следует нажать кнопку DISPLAY.

- Для управления меню при помощи кнопок на передней панели телевизора см. “Использование меню” на стр. 27.

ВХОД

Вы можете смотреть образы, поступающие из ВМ или других внешних приборов, подсоединенных к Вашему телевизору.

- 1 Следует нажать MENU ▲/▼ для того, чтобы появилось “МЕНЮ 1”, а затем выбрать “ВХОД”.

МЕНЮ		1
ВХОД	TV	
ВИДЕО ШП	ВКЛ	
СЖАТЬ(16:9)	ВКЛ	
PICTURE TILT	00	
ВЫБРАТЬ ▼▲	ВЫХОД	
УПРАВЛ →←	(DISPLAY)	

- 2 Нажмите CHANNEL -/+ или MENU ◀/▶ для выбора “ВИДЕО-1”, “ВИДЕО-2” или “ВИДЕО-3”.

Телевизионный режим сменится на ВИДЕО режим.

PICTURE TILT (Наклон изображения)

< Только для модели AV-2937V1 и AV-2932W1 >

Бывают случаи, когда сила магнитного притяжения Земли может вызвать искажение изображения. Если это происходит, можно исправить наклон изображения.

- 1 Следует нажать MENU ▲/▼ для того, чтобы появилось “МЕНЮ 1”, а затем выбрать “PICTURE TILT”.

МЕНЮ		1
ВХОД	TV	
ВИДЕО ШП	ВКЛ	
СЖАТЬ(16:9)	ВКЛ	
PICTURE TILT	00	
ВЫБРАТЬ ▼▲	ВЫХОД	
УПРАВЛ →←	(DISPLAY)	

- 2 Продолжайте нажимать CHANNEL -/+ или MENU ◀/▶ до стабилизации изображения.

ВИДЕО ШП

Вы можете снизить шум изображения.

- 1 Следует нажать MENU ▲/▼ для того, чтобы появилось “МЕНЮ 1”, а затем выбрать “ВИДЕО ШП”.

МЕНЮ		1
ВХОД	TV	
ВИДЕО ШП	ВКЛ	
СЖАТЬ(16:9)	ВКЛ	
PICTURE TILT	00	
ВЫБРАТЬ ▼▲	ВЫХОД	
УПРАВЛ →←	(DISPLAY)	

- 2 Нажмите CHANNEL -/+ или MENU ◀/▶ для выбора “ВКЛ”.

Для отмены функции ВИДЕО ШП следует выбрать “ВЫКЛ”.

СЖАТЬ (16:9)

Данная функция превращает нормальное изображение (с соотношением видового аспекта 4:3) в широкоэкранное изображение (с соотношением видового аспекта 16:9).

Следует использовать для изображения с соотношением видового аспекта 16:9, если такое изображение было введено в нормальное изображение (с соотношением видового аспекта 4:3) для восстановления первоначального размера.

- 1 Следует нажать MENU ▲/▼ для того, чтобы появилось “МЕНЮ 1”, а затем выбрать “СЖАТЬ (16:9)”.

МЕНЮ		1
ВХОД	TV	
ВИДЕО ШП	ВКЛ	
СЖАТЬ(16:9)	ВКЛ	
PICTURE TILT	00	
ВЫБРАТЬ ▼▲	ВЫХОД	
УПРАВЛ →←	(DISPLAY)	

- 2 Нажмите CHANNEL -/+ или MENU ◀/▶ для выбора “ВКЛ”.

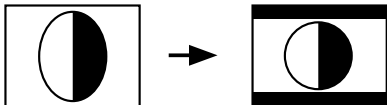

Для отмены функции СЖАТЬ (16:9) следует выбрать “ВЫКЛ”.

- Если режим СЖАТЬ (16:9) изменен на ВКЛ. при выведенном дополнительном изображении, дополнительное изображение будет автоматически удалено.

АВТО ВЫКЛЮЧЕНИЕ

Вы можете настроить свой телевизор на режим автоматического отключения при отсутствии сигнала в течение приблизительно 15 минут со времени окончания телевизионного вещания.

- 1 Следует нажать MENU ▲/▼ для того, чтобы появилось “МЕНЮ 2”, а затем выбрать “АВТО ВЫКЛЮЧЕНИЕ”.

МЕНЮ		2
АВТО ВЫКЛЮЧЕНИЕ	ВКЛ	
ЗАМОК ОТ ДЕТЕЙ	ВКЛ	
СИНИЙ ФОН	ВКЛ	
ВИДЕО-2	КОМПОНЕНТНЫЙ	

ВЫБРАТЬ ▼▲ ВЫХОД
УПРАВЛ → (DISPLAY)

- 2 Нажмите CHANNEL -/+ или MENU ◀/▶ для выбора “ВКЛ”.

Для отключения функции АВТО ВЫКЛЮЧЕНИЕ следует выбрать “ВЫКЛ”.

- Функция АВТО ВЫКЛЮЧЕНИЕ не отключает подачу электропитания в телевизор.
- Функция АВТО ВЫКЛЮЧЕНИЕ не работает в ВИДЕО режиме.

ЗАМОК ОТ ДЕТЕЙ

Вы можете отключить передние кнопки управления на Вашем телевизоре. Когда данная функция в положении “ВКЛ”, телевизор будет управляться только при помощи пульта дистанционного управления. Эту функцию следует использовать для того, чтобы дети не смотрели телевизор без согласия родителей.

- 1 Следует нажать MENU ▲/▼ для того, чтобы появилось “МЕНЮ 2”, а затем выбрать “ЗАМОК ОТ ДЕТЕЙ”.

МЕНЮ		2
АВТО ВЫКЛЮЧЕНИЕ	ВКЛ	
ЗАМОК ОТ ДЕТЕЙ	ВКЛ	
СИНИЙ ФОН	ВКЛ	
ВИДЕО-2	КОМПОНЕНТНЫЙ	

ВЫБРАТЬ ▼▲ ВЫХОД
УПРАВЛ → (DISPLAY)

- 2 Нажмите CHANNEL -/+ или MENU ◀/▶ для выбора “ВКЛ”.

Для отключения функции ЗАМОК ОТ ДЕТЕЙ следует выбрать “ВЫКЛ”.

- Функция ЗАМОК ОТ ДЕТЕЙ отменяется при выключении подачи электропитания в телевизор.

СИНИЙ ФОН

Если прием телевизионного сигнала нестабилен или прерывается, можно отключить звук и сменить изображение на экран с синим фоном.

- 1 Следует нажать MENU ▲/▼ для того, чтобы появилось “МЕНЮ 2”, а затем выбрать “СИНИЙ ФОН”.

МЕНЮ		2
АВТО ВЫКЛЮЧЕНИЕ	ВКЛ	
ЗАМОК ОТ ДЕТЕЙ	ВКЛ	
СИНИЙ ФОН	ВКЛ	
ВИДЕО-2	КОМПОНЕНТНЫЙ	

ВЫБРАТЬ ▼▲ ВЫХОД
УПРАВЛ → (DISPLAY)

Использование телевизионного меню

2 Нажмите CHANNEL +/- или MENU </> для выбора “ВКЛ”.

Для отключения функции СИНИЙ ФОН следует выбрать “ВЫКЛ”.

- Если вы хотите смотреть телевизионный канал со слабым сигналом, функцию СИНИЙ ФОН следует отключить, переведя ее в положение “ВЫКЛ”.
- Даже если функция СИНИЙ ФОН переведена в положение “ВЫКЛ”, может быть не слышно звука.

ВИДЕО-2

Следует настроить ВИДЕО-2 правильно в соответствии с вводом видео сигнала внешнего прибора, соединенного с терминалом VIDEO-2. Если настройка произведена неправильно, изображение не появится на экране.

1 Следует нажать MENU ▲/▼ для того, чтобы появилось “МЕНЮ 2”, а затем выбрать “ВИДЕО-2”.

МЕНЮ		2
АВТО ВЫКЛЮЧЕНИЕ	ВКЛ	
ЗАМОК ОТ ДЕТЕЙ	ВКЛ	
СИНИЙ ФОН	ВКЛ	
VIDEO-2	КОМПОНЕНТНЫЙ	
ВЫБРАТЬ ▼▲	ВЫХОД	
УПРАВЛ →+	DISPLAY	

2 Следует выбрать значение ВИДЕО-2 в соответствии с вводом видеосигнала из терминала VIDEO-2.

Если вводится обычный видеосигнал (композитный видеосигнал):

Нажмите CHANNEL +/- или кнопки MENU </> для выбора “ВИДЕО”.

Если вводится компонентный видеосигнал (сигнал Y/C_v/C_r):

Нажмите CHANNEL +/- или кнопки MENU </> для выбора “КОМПОНЕНТНЫЙ”.

Варианты настройки изображения

Вы можете настроить изображение так, как Вам нравится.

1 Следует нажать MENU ▲/▼ для того, чтобы появилось “МЕНЮ 4”.

МЕНЮ		4
ЦВ. ТОН	
ЦВЕТ	
ЯРКО	
КОНТРАСТ	
ЧЕТКО	
ВЫБРАТЬ ▼▲	ВЫХОД	
УПРАВЛ →+	DISPLAY	

2 Нажмите MENU ▲/▼ для выбора желаемого пункта и нажмите CHANNEL +/- или MENU </> для его настройки.

ЦВ. ТОН* - : Красноватый + : Зеленоватый
ЦВЕТ - : Более легкий + : Более глубокий
ЯРКО - : Темнее + : Ярче
КОНТРАСТ - : Ниже + : Выше
ЧЕТКО - : Мягче + : Более резко

* ЦВ. ТОН (оттенк) появится на дисплее только при просмотре изображения в системе NTSC 3,58 или NTSC 4,43.

Варианты настройки звука

Вы можете настроить звук так, как Вам нравится.

1 Следует нажать MENU ▲/▼ для того, чтобы появилось “МЕНЮ 5”.

МЕНЮ		5
БАС	
ТЕМБР	
БАЛАНС	
AI УРОВЕНЬ	ВКЛ	
ВЫБРАТЬ ▼▲	ВЫХОД	
УПРАВЛ →+	DISPLAY	

2 Нажмите MENU ▲/▼ для выбора желаемого пункта и нажмите CHANNEL +/- или MENU </> для его настройки.

БАС - : Слабее + : Сильнее
ТЕМБР - : Слабее + : Сильнее
БАЛАНС - : Левая + : Правая

AI УРОВЕНЬ

Вы можете избежать внезапного усиления или снижения громкости звука, которое случается при переключении каналов или включении режимов ВИДЕО.

- 1 Следует нажать MENU ▲/▼ для того, чтобы появилось “МЕНЮ 5”, а затем выбрать “AI УРОВЕНЬ”.



- 2 Нажмите CHANNEL -/+ или MENU ◀/▶ для выбора “ВКЛ”.

Для отключения функции AI УРОВЕНЬ следует выбрать “ВЫКЛ”.

- Функция AI УРОВЕНЬ может работать не так, как ожидается, если уровень ввода звука станции вещания (или программное обеспечение видео) чрезвычайно низкие.
- Функцию AI УРОВЕНЬ для телевизионного режима и для режима ВИДЕО можно настроить отдельно. Например, Вы можете настроить ее на положение выключено для телевизионного режима и на положение включено для режима ВИДЕО. Если Вы установите функцию AI УРОВЕНЬ в то время, когда Вы смотрите телевизионный канал, установка будет зарегистрирована как установка для телевизионного режима. Если Вы установите функцию AI УРОВЕНЬ в то время, когда Вы смотрите образы из терминала VIDEO, установка будет зарегистрирована как установка для режима ВИДЕО.

АВТО НАСТРОЙКА

Вы можете автоматически предварительно настроить все телевизионные каналы, которые сможет принимать Ваш телевизор, на каналы данного телевизионного аппарата.

- 1 Следует нажать MENU ▲/▼ для того, чтобы появилось “МЕНЮ 3”, а затем выбрать “АВТО НАСТРОЙКА”.

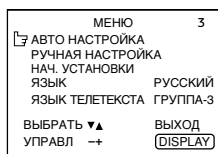

- 2 Нажмите CHANNEL -/+ или MENU ◀/▶ для инициализации функции АВТО НАСТРОЙКА.

На экране появится надпись “>>> ПОИСК”.

Когда телевизионный аппарат завершит предварительную настройку всех каналов телевидения, которые может принимать Ваш телевизор, дисплей погаснет и работа функции АВТО НАСТРОЙКА будет завершена.

Для прекращения действия функции АВТО НАСТРОЙКА следует:

Нажмите CHANNEL -/+ или кнопки MENU ◀/▶.

- Функция АВТО НАСТРОЙКА не настраивает телевизионный канал на канал AV (канал номер 0).
- Если телевизор не может предварительно настроить телевизионный канал, который Вы хотите смотреть, канал следует настроить вручную. Подробная информация приводится в разделе “РУЧНАЯ НАСТРОЙКА” на стр. 21.

РУЧНАЯ НАСТРОЙКА

Вы можете предварительно настроить ручным способом требуемые телевизионные каналы на требуемые номера каналов.

- 1 Следует нажать MENU ▲/▼ для того, чтобы появилось “МЕНЮ 3”, а затем выбрать “РУЧНАЯ НАСТРОЙКА”.

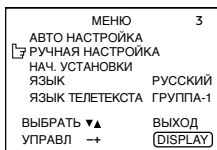

- 2 Нажмите CHANNEL -/+ или MENU ◀/▶.

На дисплее появится субменю.

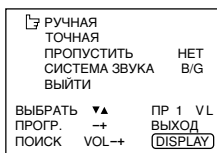

- Номер канала демонстрируется как номер ПР. Например, канал 1 будет показан как ПР 1. Однако канал AV будет показан как канал AV.

- 3 Нажмите CHANNEL -/+ для выбора номера канала.

- 4 Для начала поиска телевизионного канала следует нажать VOLUME -/+.

На экране появится “>>>” или “<<<”.

Когда телевизор найдет телевизионный канал, дисплей “>>>” или “<<<” погаснет. Это значит, что телевизионный канал настроен на текущий номер канала.

- Если телевизионный канал, на который Вы хотите предварительно настроить, не показан, следует повторять пункт 4 до тех пор, пока телевизор не найдет канал, который Вы хотите настроить.
- Для прекращения действия функции РУЧНАЯ НАСТРОЙКА следует нажать любую кнопку, отличную от кнопки VOLUME -/+.

Если изображение нечеткое:
Следует настроить четкость изображения канала.

- 1 Следует нажать MENU ▲/▼ и выбрать “ТОЧНАЯ”.

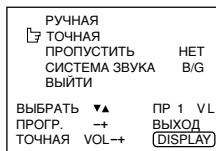

- 2 Для настройки хорошей четкости телевизионного канала следует продолжительно нажимать VOLUME -/+ до тех пор, пока на экране не появится хорошее изображение.

“>” и “<” означает, что телевизор настраивает четкость телевизионного канала.

Если нечеткий звук:

- 1 Следует нажать MENU ▲/▼ и выбрать “СИСТЕМА ЗВУКА”.

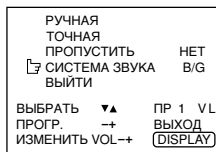

- 2 Для выбора соответствующей звуковой системы следует нажать VOLUME -/+.

- Информацию о выборе звуковых систем в каждой отдельной стране или регионе следует искать в таблице “Системы вещания”, приведенной на стр. 29.

- 5 Для выбора “РУЧНАЯ” следует нажать MENU ▲/▼.

- 6 Если Вы хотите настроить еще один телевизионный канал на предварительную установку, следует повторить пункты 3-5.

ПРОПУСТИТЬ

Вы можете настроить телевизор так, чтобы ненужные Вам каналы были пропущены. Каналы, настроенные на пропуск, нельзя выбрать ни кнопками CHANNEL +/-, ни кнопкой CHANNEL SCAN.

- Потенциальные каналы, на которые телевизионные каналы не настроены, будут пропускаться автоматически.

1 Следует нажать MENU ▲/▼ для того, чтобы появилось “МЕНЮ 3”, а затем следует выбрать “РУЧНАЯ НАСТРОЙКА”.

2 Нажмите CHANNEL +/- или MENU ◀/▶.

На дисплее появится субменю.

3 Следует нажать MENU ▲/▼ для выбора “ПРОПУСТИТЬ”.

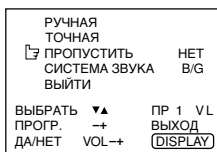

4 Нажмите CHANNEL +/- для выбора канала, который Вы хотите пропустить.

5 Следует нажать VOLUME +/- и выбрать “ДА”.

Канал настроен на пропуск. Для отключения функции ПРОПУСТИТЬ следует выбрать “НЕТ”.

6 Если Вы хотите настроить на пропуск другой канал, Вам следует повторить пункты 4 и 5.

ЯЗЫК

Вы можете выбрать язык информации на дисплее.

1 Следует нажать MENU ▲/▼ для того, чтобы появилось “МЕНЮ 3”, а затем следует выбрать “ЯЗЫК”.

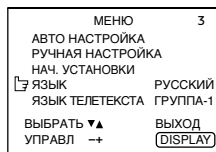

2 Нажмите CHANNEL +/- или MENU ◀/▶ для выбора языка.

Информация будет демонстрироваться на экране на выбранном языке.

ЯЗЫК ТЕЛЕТЕКСТА

Вы можете выбрать один из пяти языков телетекста. Выберите группу, которая соответствует языку программы телетекста, которую вы хотите смотреть.

1 Следует нажать MENU ▲/▼ для того, чтобы появилось “МЕНЮ 3”, а затем следует выбрать “ЯЗЫК ТЕЛЕТЕКСТА”.

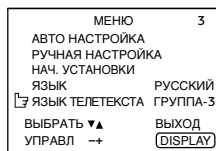

2 Нажмите CHANNEL +/- или MENU ◀/▶ для выбора группы.

Группа	Языки
ГРУППА-1	Английский, Немецкий, Шведский/ Финский/ Датский/ Венгерский, Итальянский, Французский, Испанский/ Португальский, Турецкий
ГРУППА-2	Польский, Немецкий, Эстонский, Словенский, Чешский/ Словацкий, Румынский
ГРУППА-3	Польский, Немецкий, Эстонский, Латвийский, Русский, Украинский
ГРУППА-4	Английский, Французский, Турецкий, Арабский
ГРУППА-5	Английский, Французский, Турецкий, Фарси

- В случае некоторых систем вещания буквенные символы языков могут отображаться неверно.

НАСТРОИТЬ ЛЮБИМ. КАНАЛ

Можно настроить функции РЕЖИМ ИЗОБРАЖЕНИЯ, ВИДЕО ШП и ЭФФЕКТ ИЗОБРАЖЕНИЯ для любимых каналов с помощью меню НАСТРОИТЬ ЛЮБИМ. КАНАЛ.

- 1 Следует нажать MENU ▲/▼ для того, чтобы появилось “МЕНЮ 6”, а затем следует выбрать “НАСТРОИТЬ ЛЮБИМ. КАНАЛ”.

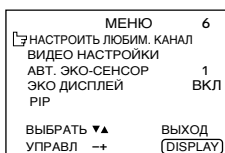

- 2 Нажмите CHANNEL -/+ или MENU ◀/▶.

На дисплее появится субменю.

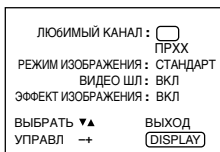

- 3 Нажмите CHANNEL -/+ для выбора одного из цветов “КРАСНЫЙ”, “ЗЕЛЕНЫЙ”, “ЖЕЛТЫЙ” или “ГОЛУБОЙ” сопоставляемых кнопке FAVORITE CH.

- 4 Нажмите MENU ▲/▼ для выбора “РЕЖИМ ИЗОБРАЖЕНИЯ”, дальше нажмите CHANNEL -/+ для выбора режима изображения “ЯРКО”, “СТАНДАРТ” или “МЯГКИЙ”.

- 5 Нажмите MENU ▲/▼ для выбора “ВИДЕО ШП”, далее нажмите CHANNEL -/+ для выбора ВИДЕО ШП “ВКЛ” или “ВЫКЛ”.

- 6 Нажмите MENU ▲/▼ для выбора “ЭФФЕКТ ИЗОБРАЖЕНИЯ”, далее нажмите кнопку CHANNEL -/+ для выбора ЭФФЕКТ ИЗОБРАЖЕНИЯ “ВКЛ” или “ВЫКЛ”.

- РЕЖИМ ИЗОБРАЖЕНИЯ и настройки ВИДЕО ШП изменяются только при нажатии кнопки FAVORITE CH, когда ЭФФЕКТ ИЗОБРАЖЕНИЯ находится в положении ВКЛ.
В противном случае, РЕЖИМ ИЗОБРАЖЕНИЯ и ВИДЕО ШП остаются без изменений.

ВИДЕО НАСТРОЙКИ

Можно настроить функции РЕЖИМ ИЗОБРАЖЕНИЯ, ВИДЕО ШП и ЭФФЕКТ ИЗОБРАЖЕНИЯ для режима ВИДЕО с помощью меню ВИДЕО НАСТРОЙКИ.

- 1 Следует нажать MENU ▲/▼ для того, чтобы появилось “МЕНЮ 6”, а затем следует выбрать “ВИДЕО НАСТРОЙКИ”.

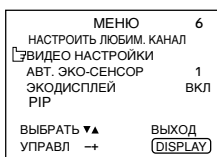

- 2 Нажмите CHANNEL -/+ или MENU ◀/▶.

На дисплее появится субменю.

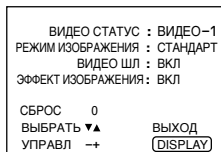

- 3 Нажмите CHANNEL -/+ для выбора “ВИДЕО-1”, “ВИДЕО-2” или “ВИДЕО-3”.
- 4 Нажмите MENU ▲/▼ для выбора “РЕЖИМ ИЗОБРАЖЕНИЯ”, дальше нажмите CHANNEL -/+ для выбора режима изображения “ЯРКО”, “СТАНДАРТ” или “МЯГКИЙ”.
- 5 Нажмите MENU ▲/▼ для выбора “ВИДЕО ШП”, далее нажмите CHANNEL -/+ для выбора ВИДЕО ШП “ВКЛ” или “ВЫКЛ”.
- 6 Нажмите MENU ▲/▼ для выбора “ЭФФЕКТ ИЗОБРАЖЕНИЯ”, далее нажмите кнопку CHANNEL -/+ для выбора ЭФФЕКТ ИЗОБРАЖЕНИЯ “ВКЛ” или “ВЫКЛ”.

- РЕЖИМ ИЗОБРАЖЕНИЯ и настройки ВИДЕО ШП изменяются только, когда выбран режим ввода ВИДЕО, когда ЭФФЕКТ ИЗОБРАЖЕНИЯ находится в положении ВКЛ.
В противном случае, РЕЖИМ ИЗОБРАЖЕНИЯ и ВИДЕО ШП останутся без изменений.
- Нажмите кнопку 0 для сброса настроек.

АВТ. ЭКО-СЕНСОР

Можно активизировать эту функцию, чтобы яркость изображения, выводимого на экран, автоматически настраивалась относительно яркости помещения.

- 1 Следует нажать MENU ▲/▼ для того, чтобы появилось “МЕНЮ 6”, а затем следует выбрать “АВТ. ЭКО-СЕНСОР”.

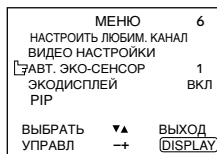

- 2 Нажмите CHANNEL -/+ или MENU ◀/▶, для выбора “ВЫКЛ”, “1” или “2”.
- Для детального описания см. стр. 10 – “кнопка ECO SENSOR”.

ЭКОДИСПЛЕЙ

Можно выводить на экран эффект функции АВТ. ЭКО-СЕНСОР.

- 1 Следует нажать **MENU ▲/▼** для того, чтобы появилось “МЕНЮ 6”, а затем следует выбрать “ЭКОДИСПЛЕЙ”.

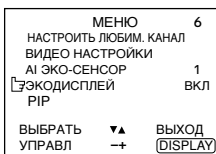

- 2 Нажмите **CHANNEL -/+** или **MENU ◀/▶** для выбора “ВКЛ”.

При каждой смене яркости на экране на несколько секунд высвечивается трехконечная отметка, указывающая уровень яркости в помещении.

Количество меток увеличивается по мере потемнения в помещении. Для отключения функции ЭКОДИСПЛЕЙ выберите “ВЫКЛ”.

- Для включения режима АВТ. ЭКО-СЕНСОР, см. стр. 10 - “кнопка ECO SENSOR”.

PIР

Функция идентична функции кнопок PIР. Подробнее см. стр. 12 - 13.

- 1 Следует нажать **MENU ▲/▼** для того, чтобы появилось “МЕНЮ 6”, а затем следует выбрать “PIР”.

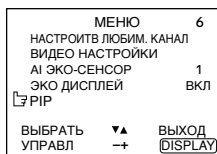

- 2 Нажмите **CHANNEL -/+** или **MENU ◀/▶**,

На дисплее появится субменю.

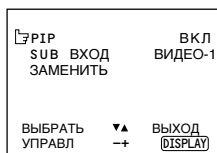

- 3 Нажмите **CHANNEL -/+** для выбора PIР “ВКЛ” или “ВЫКЛ”.

- 4 Нажмите **MENU ▲/▼** для выбора “SUB ВХОД”, дальше нажмите **CHANNEL -/+** для выбора “режим TV”, “ВИДЕО-1”, “ВИДЕО-2” или “ВИДЕО-3”.

- 5 Нажмите **MENU ▲/▼** для выбора функции “ЗАМЕНИТЬ”, дальше нажмите **CHANNEL -/+** для выбора главного или дополнительного изображения.

Детали и кнопки телевизора

< AV-2937V1 / AV-2932W1 >

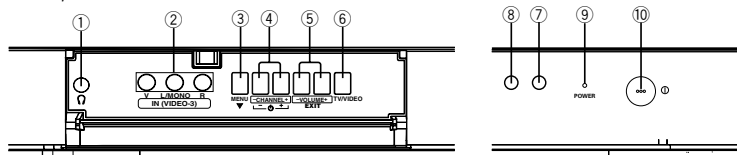

< AV-2132Y1 >

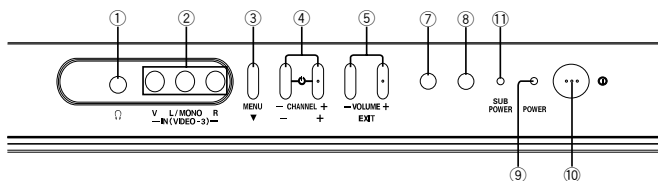

< AV-2137V1 / AV-2537V1 >

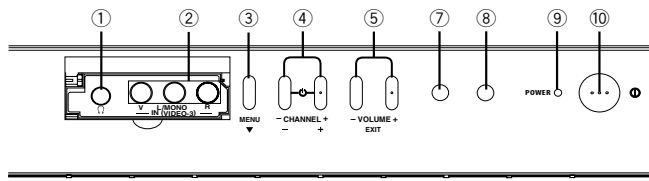

< AV-2132W1 >

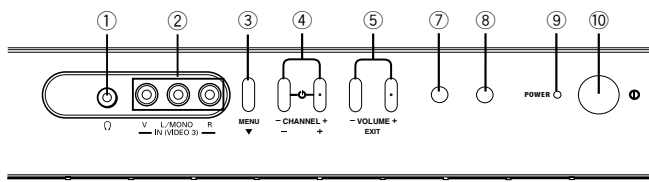

- ① Гнездо головных на ушников
- ② Терминал VIDEO-3
- ③ Кнопка MENU
- ④ Кнопки CHANNEL +/-
- ⑤ Кнопки VOLUME +/-
- ⑥ Кнопка TV/VIDEO
- ⑦ ЭКОСЕНСОР
- ⑧ Сенсор пульта дистанционного управления

- ⑨ Лампа POWER
- ⑩ Главная кнопка включения питания
- ⑪ Лампа SUB POWER

< Только для модели AV-2132Y1 >

При включенном питании горит красная лампочка питания POWER.
 При работе телевизора (включено дополнительное питание) загорается зеленая лампочка дополнительного питания SUB POWER.

Использование кнопок Вашего телевизора

Основное оперативное использование

Следует удостовериться, что функция ЗАМОК ОТ ДЕТЕЙ выключена - стоит на "ВЫКЛ". Если функция блокировки включена - стоит на "ВКЛ" - телевизор не будет управляться посредством кнопок передней панели. Более подробную информацию см. на стр. 18 в разделе "ЗАМОК ОТ ДЕТЕЙ".

- 1 Следует нажать CHANNEL -/+ для включения телевизора, находящегося в режиме готовности к работе.
- 2 Следует нажать CHANNEL -/+ для выбора канала.
- 3 Следует нажать VOLUME -/+ для настройки громкости звука.
- 4 Для выключения телевизора следует нажать Главную кнопку включения электропитания, что отключит подачу электропитания в телевизор.

Для смены телевизионного режима на режим ВИДЕО следует:

- Если телевизор оборудован кнопкой TV/VIDEO, следует нажать эту кнопку. См. стр. 7.
- Если на телевизоре нет кнопки TV/VIDEO, выберите режим ВИДЕО с помощью функции ВХОД "МЕНЮ 1".

Использование меню

Вы можете управлять функциями меню, используя кнопки на передней панели телевизора.

- 1 Для показа меню следует нажать MENU ▼.
- 2 Для показа меню, которое Вы хотите использовать, следует несколько раз нажать MENU ▼.
- 3 Для выбора требуемой функции или элемента меню следует нажать MENU ▼.
- 4 Для выполнения требуемой операции следует нажать либо CHANNEL -/+, либо VOLUME -/+. Более подробная информация приводится в описании каждой отдельной функции.
- 5 Для выключения дисплея меню следует нажать VOLUME -/+.

Для выключения дисплея субменю:

- 1 Следует нажать MENU ▼ и выбрать "ВЫЙТИ".

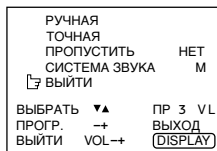

- 2 Для выключения дисплея следует нажать VOLUME -/+.

Устранение неисправностей

Если изображение отсутствует или телевизор не работает, проверьте, не является ли причиной проблемы одна из приведенных ниже.

Если проблемы продолжают даже после принятия одной из нижеприведенных мер, вызовите инженера.

Телевизор не включается

- Следует нажать главную кнопку подачи электропитания на телевизоре.
- Следует подсоединить электропровод к выводу переменного тока.

Экран стал синим

- Следует проверить, не включена ли функция СИНИЙ ФОН. (См. стр. 18.)

Не работает дистанционное управление

- Следует сменить батарейки. (См. стр. 3.)

Не работают передние кнопки управления на телевизоре

- Следует отключить функцию ЗАМОК ОТ ДЕТЕЙ, переведя ее в положение отключено. (См. стр. 18.)

Телевизор не сразу отвечает на команду управления

- Следует нажать главную кнопку подачи электропитания на телевизоре для прекращения подачи электропитания. Далее следует снова нажать главную кнопку подачи электропитания на телевизоре для включения телевизора. Если телевизор вернется в нормальное рабочее состояние, он в порядке.

Телевизор внезапно отключается

- Следует проверить, не включена ли функция ТАЙМЕР ВЫКЛЮЧЕНИЯ. (См. стр. 10.)
- Следует проверить, не включена ли функция АВТО ВЫКЛЮЧЕНИЕ. (См. стр. 18.)

Плохой звук

- Для выбора другой звуковой системы следует нажать кнопку SOUND SYSTEM. (См. стр. 9.)
- Следует настроить установленные параметры звука. (См. стр. 19.)

Плохое изображение

- Следует нажать кнопку COLOUR SYSTEM для выбора другой цветовой системы. (См. стр. 9.)
- Следует настроить установленные параметры изображения. (См. стр. 19.)
- Следует проверить, правильно ли подсоединен прибор вывода компонентного сигнала, например, проигрыватель DVD. (См. стр. 5.)
- Следует проверить правильность установки ВИДЕО-2. (См. стр. 19.)
- Если шум (снег) полностью блокирует изображение, необходимо проверить следующее:
 - Правильность подсоединения телевизора и антенны.
 - Нет ли повреждения провода антенны.
 - Имеет ли антенна правильное направление.
 - Не повреждена ли сама антенна.
- Если либо телевизор, либо антенна подвергаются воздействию другого оборудования, на изображении могут появиться полосы или шум. Следует передвинуть все оборудование, которое может вызвать помехи, подальше от телевизора.
- Если либо телевизор, либо антенна подвергаются воздействию сигналов, которые отражаются от гор или зданий, на экране может появиться двойное изображение. Следует либо переменить направление антенны, либо заменить ее на антенну с лучшим коэффициентом направленного действия.
- Когда на экране показан неподвижный яркий белый образ (например, такой как белое платье), белая часть образа может выглядеть как цветная. Когда образ пропадает с экрана, неестественный оттенок также пропадает.

Искривление изображения

<Только для модели AV-2937V1 и AV-2932W1>

- Искривление изображения может быть вызвано воздействием земного магнетизма. В этом случае следует использовать функцию PICTURE TILT для исправления искривления. (См. стр. 17.)

Спецификации

Системы TV RF

B, G, I, D, K, M

Цветовые системы

PAL, SECAM, NTSC 3,58МГц, NTSC 4,43 МГц

Принимаемые каналы и частоты

Низкий канал VHF (VL), высокий канал VHF (VH), канал UHF (U). Принимает кабельные каналы в среднем диспазоне, супер диапазоне и гипер диапазоне.

Внешний ввод / вывод

VIDEO-1:	Ввод S-VIDEO, ввод VIDEO, ввод AUDIO L/R
VIDEO-2/COMPONENT:	Ввод VIDEO, ввод AUDIO L/R, ввод COMPONENT VIDEO (Y/Cв/Cr)
VIDEO-3:	Ввод VIDEO, ввод AUDIO L/R
OUTPUT:	Вывод VIDEO, вывод AUDIO L/R
Гнездо головных наушников:	Сtereo мини гнездо (диаметром 3,5 мм)

Система телетекста

FLOF (фастекст), WST (Всемирный Стандартный Текст)

Языки телетекста

См. таблицу в разделе “ЯЗЫК ТЕЛТЕКСТА” на стр. 22.

Дизайн и спецификации могут меняться без предварительного уведомления.

Системы вещания

Область	Страна или регион	Система	
		Цвет	Звук
Азия, Ближний Восток	Бахрейн, Кувейт, Оман, Катар, Объединенные Арабские Эмираты, Йемен, итд. Индонезия, Малайзия, Сингапур, Таиланд, Индия, итд.	PAL	B/G
	Китай, Вьетнам, итд.	PAL	D/K
	Гонконг, итд.	PAL	I
	Исламская Республика Иран, Ливан, Саудовская Аравия, итд.	SECAM	B/G
	Филиппины, Тайвань, Мьянма, итд.	NTSC	M
Европа	Россия, итд.	SECAM	D/K
	Чешская Республика, Польша, итд.	PAL	D/K
	Германия, Голландия, Бельгия, итд.	PAL	B/G
	Великобритания, итд.	PAL	I
Океания	Австралия, Новая Зеландия, итд.	PAL	B/G
Африка	Южно-Африканская Республика, итд.	PAL	I
	Нигерия, итд.	PAL	B/G
	Египет, Марокко, итд.	SECAM	B/G