



COLOUR TELEVISION

INSTRUCTIONS

Thank you for buying this JVC colour television.
To make sure you understand how to use your new TV, please read this manual thoroughly before you begin.

- AV-14A16**
- AV-14F16**
- AV-21B16**
- AV-21F16**
- AV-21T16**

Contents

Safety precautions	2
Preparation	3
1 Confirm which remote control you have	3
2 Inserting the batteries	3
3 Connecting the aerial and external devices ...	4
4 Connecting the power cord	6
5 SETUP TOUR	6
Basic operation	7
Remote control buttons and functions	8
PICTURE MODE button	8
COLOUR SYSTEM button	8
SOUND SYSTEM button	8
DISPLAY button	9
RETURN + button	9
CHANNEL SCAN button	9
MUTING button	9
OFF TIMER button	9
Using the TV's menus	10
Basic operation	10
ON TIMER	11
INPUT	11
VNR	12
AUTO SHUTOFF	12
CHILD LOCK	12
BLUE BACK	12
SETUP TOUR	13
LANGUAGE	13
AUTO CH PRESET	13
MANUAL CH PRESET	14
SKIP	15
Picture Adjustments	15
Using the buttons on the TV	16
Troubleshooting	18
Specifications	19



Safety precautions

WARNING

- To prevent fire or shock hazard, do not expose the TV to rain or moisture.

CAUTION

- Operate only from the power source indicated on the rear of the TV.
- Avoid damaging the power cord and mains plug. When you unplug the TV, pull it out by the mains plug. Do not pull on the power cord.
- Never block or cover the cabinet openings for ventilation. Never install the TV where good ventilation is unattainable. When installing this TV, leave spaces for ventilation around the TV more than the minimum distances shown in the diagram.
- Do not allow objects or liquid into the cabinet openings.
- In the event of a fault, unplug the TV and call a service technician. Do not attempt to repair it by yourself or remove the rear cover.
- The surface of the TV screen is easily damaged. Be very careful with it when handling the TV. Should the TV screen become soiled, wipe it with a soft dry cloth. Never rub it forcefully. Never use any cleaner or detergent on it.
- This TV can be turned on/ off power by connecting/ disconnecting the AC Plug into AC outlet. While this TV is being installed, enough space should be reserved for connecting/ disconnecting the AC Plug into AC outlet by hand.

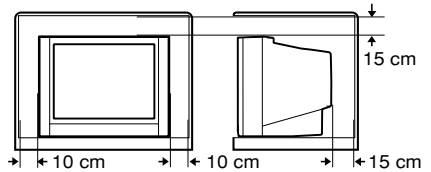

Preparation

1 Confirm which remote control you have

RM-C360GY

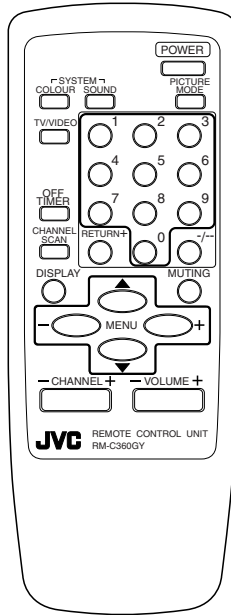

2 Inserting the batteries

Correctly insert two batteries, observing the ⊕ and ⊖ polarities and inserting the ⊖ end first.

CAUTION:

Follow the cautions printed on the batteries.

Notes:

- Use AA/R6/UM-3 dry cell batteries.
 - If the remote control does not work properly, fit new batteries.
- The supplied batteries are for testing, not regular use.

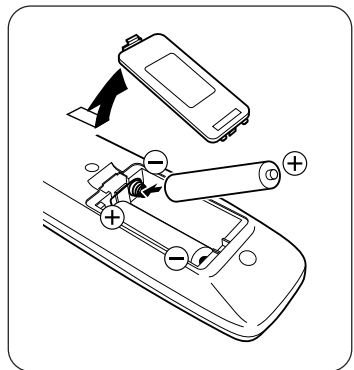

Preparation

3 Connecting the aerial and external devices

- For further details, refer to the manuals provided with the devices you are connecting.
- Connecting cables are not supplied.
- The front and rear AUDIO/VIDEO input jacks are directly connected so that input to either jack is output through both. You cannot provide input to both the front and rear jacks at the same time. Disconnect one input, or use one of the jacks as an output jack only (for monitoring or recording).

■ Connecting the aerial and VCR

Connecting the aerial

VHF/UHF outdoor aerial

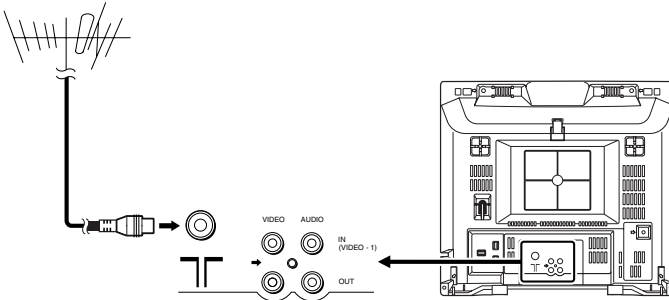

• Illustration of AV-14A16.

Connecting the aerial and VCR

VHF/UHF outdoor aerial

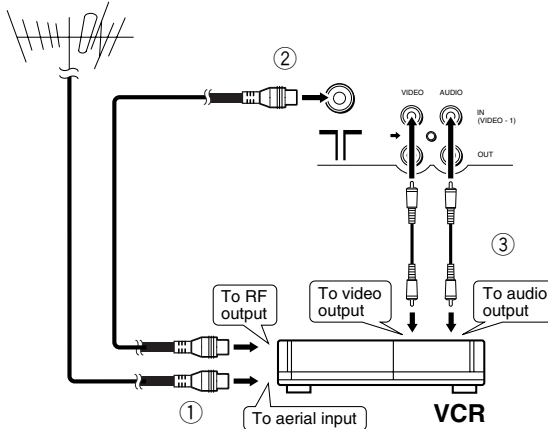

• Illustration of AV-14A16.

Preparation

■ Connecting other external devices

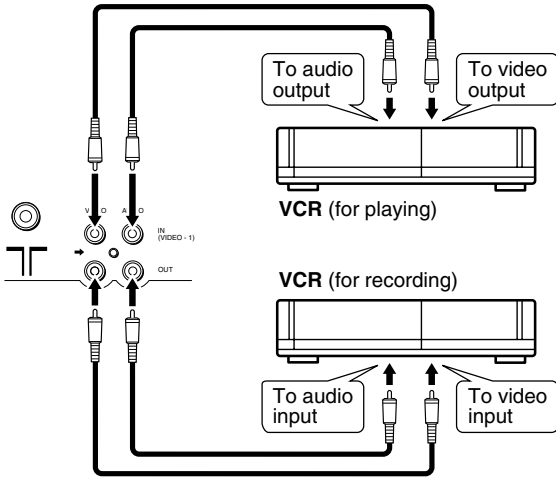

• Illustration of AV-14A16.

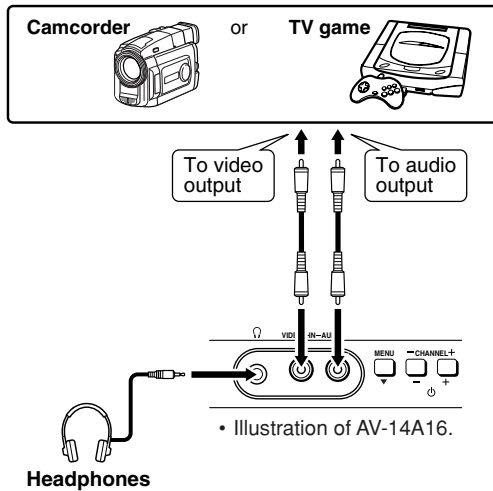

- Use the headphones with a stereo mini jack (3.5 mm in diameter). When you connect the headphones, the TV speakers go off.

Preparation

4 Connecting the power cord

Connect the power cord to the AC outlet.

Operate only from the power source indicated on the rear of the TV.

5 SETUP TOUR

When the TV is first turned on it enters the SETUP TOUR mode, and the JVC logo is displayed. Follow the instructions on the on-screen display to perform the SETUP TOUR.

- In case of resetting that the reason for such as removal, you can set the SETUP TOUR function on the “MENU 3” menu. For details, see page 13.

1 Press the Main power button on the TV.

The POWER lamp or POWER/ON TIMER lamp lights. After the JVC logo has been displayed, the TV automatically switches to the language setting mode.

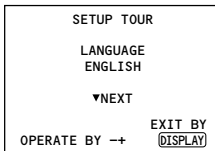

2 Press the MENU -/+ buttons to select the on-screen language.

3 Press the MENU ▼ button.

The AUTO PROGRAMMING function will start and the indicator blinks.



• Illustration of AV-21F16

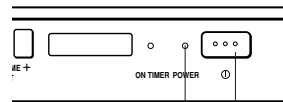

POWER lamp Main power button

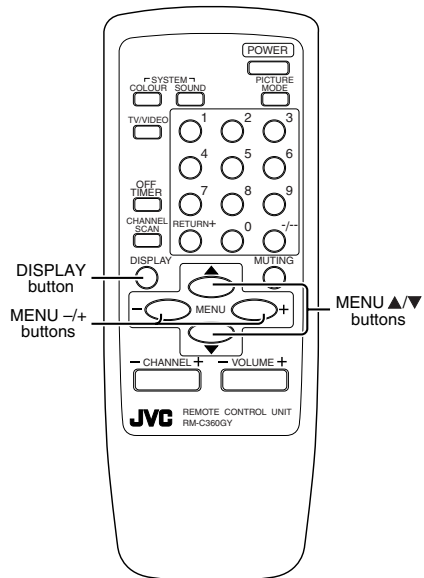

- To stop the AUTO PROGRAMMING function, press the MENU -/+ buttons. When you press stop, it will display “SETUP TOUR THANK YOU!”.

When all the TV channels that can be received on your TV have been preset, the display goes out and the AUTO PROGRAMMING function operation is completed.

- If a TV channel you want to view is not set to the channel, set it with the MANUAL CH PRESET function. For details, see page 14.

Basic operation

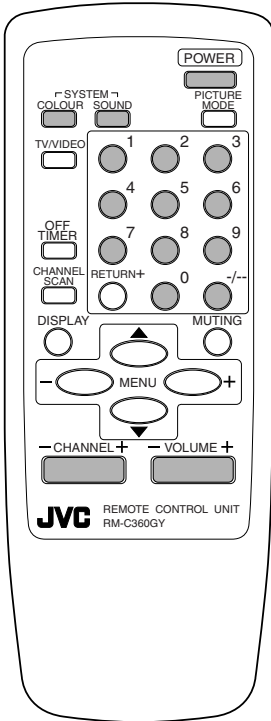

1 Press the **POWER** button to turn your TV on.

- If your TV does not turn on, press the Main power button on the TV then press the POWER button again.
- You can also turn on your TV by pressing any of the following buttons;
 - the CHANNEL +/- button
 - the Number buttons
 - the TV/VIDEO button

2 Select a channel.

- Press the CHANNEL +/- button.
 - Up/down selection cannot be selected for channels to which the SKIP has been set to "YES". See page 15.
- Press the Number buttons to enter the channel number.
 - If you want to enter a two-digit number, press the -/-- button to select the two digit mode "--", then enter the channel number.

3 Press the **VOLUME +/-** button to adjust the sound.

4 To turn your TV off, press the **POWER** button.

- We recommend that you press the Main power button on the TV to turn the main power off if you do not plan to use your TV for a long time or if you wish to save energy.

If the picture is not clear:

Press the COLOUR SYSTEM button to select another colour system, see page 8.

If the sound is not clear:

Press the SOUND SYSTEM button to select another sound system, see page 8.

Viewing Images from an External Device:

Press the TV/VIDEO button to select the VIDEO mode.

- You can also use the INPUT function to select the VIDEO mode. For details, refer to page 11.

Remote control buttons and functions

PICTURE MODE button

You can select one of three picture adjustment settings as you like.

Press this button to select a mode.

BRIGHT:

Heightens contrast and sharpness.

STANDARD:

Standardizes picture adjustments.

SOFT:

Softens contrast and sharpness.

- Pressing this button returns all the picture settings in the "MENU 4" to their default settings.

COLOUR SYSTEM button

If the picture is not clear or no colour appears, change the current colour system to another colour system.

Press this button to select the colour system.

In TV mode (channel 1 to 99 and AV):



In VIDEO mode:

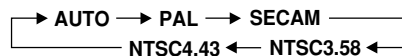

AUTO:

Automatic colour system selection.

- For the colour systems in each country or region, see the table "Broadcasting systems" on page 19.
- If the picture is not normal in the AUTO mode, change the AUTO mode to another colour system.

SOUND SYSTEM button

If the sound is not clear even when the picture appears normal, change the current sound system to another sound system.

Press this button to select the sound system.

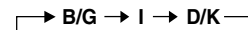

- For the sound systems in each country or region, see the table "Broadcasting systems" on page 19.
- You cannot select any sound system when in a VIDEO mode.

Remote control buttons and functions

DISPLAY button

You can continuously display the current channel number or VIDEO mode on the screen.

Press this button.

To turn the display off, press this button again.

- When selecting a channel or VIDEO mode with no input signal, indication of selected channel or VIDEO mode becomes fixed on the screen.

RETURN + button

You can set a channel you frequently view to the Return Channel and you can view that channel at any time with one-touch.

To set the channel to the Return Channel:

- 1 **Select the channel you want to set to the Return Channel.**
- 2 **Press this button and hold until the message "RETURN PLUS PROGRAMMED!" appears.**

- When you turn off the TV, the Return Channel setting is cancelled.

To view the Return Channel:

Press this button.

- You can view two channels (current channel and Return Channel) alternately by pressing this button.

To cancel the Return Channel setting:

Press this button and hold until the message "RETURN PLUS CANCELLED!" appears.

If no channel is set to the Return Channel:

You can view the channel selected right before the current channel by pressing this button.

CHANNEL SCAN button

You can quickly view all TV channels programmes that you can view on your TV, and search for the programme you want to view.

1 Press this button to start scanning TV channels.

The TV channel programmes are each displayed for several seconds.

- The programmes of TV channels for which the SKIP function is set to "YES" are not displayed. (See page 15.)

2 When you find the programme you want to view, press this button again to stop scanning.

MUTING button

You can turn the sound off instantly.

Press this button.

To turn the sound on, press this button again.

OFF TIMER button

You can set the TV to automatically turn off after a set time.

Press this button to select the period of time.

- You can set the period of time to a maximum of 120 minutes in 10 minute increments.
- 1 minute before the OFF TIMER function turns off the TV, "GOOD NIGHT!" appears.

To display the remaining time, press this button once.

To cancel the OFF TIMER function, press this button to set the period of time to 0.

- The OFF TIMER function will not turn off the TV's main power.

Using the TV's menus

This TV has a number of functions you can operate using the menus. To use all your TV's functions fully, you need to understand how to use the menus.

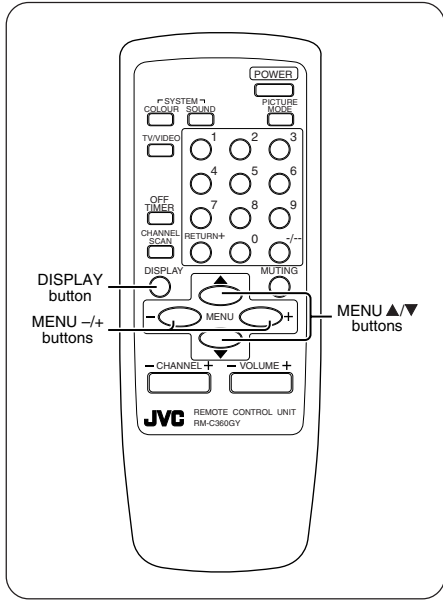

2 Repeatedly press the MENU ▲/▼ buttons to display a desired menu.

- If you hold down the ▼ button, the next menu is displayed.
- If the selected function is on the first line, pressing the ▲ button displays the preceding menu.

3 Repeatedly press the MENU ▲/▼ buttons to select a desired function.

4 Press the MENU -/+ buttons to change function settings.

Example:

Changes the AUTO SHUTOFF setting.

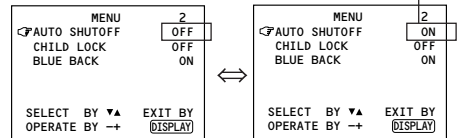

- With some functions, the operation method may differ.

Basic operation

1 Press the MENU ▲/▼ buttons.

One of the 4 menus is displayed.

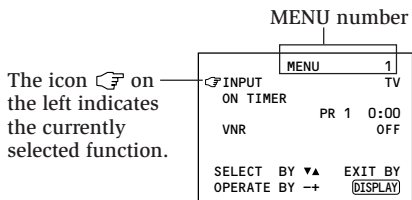

5 Press the DISPLAY button to turn the display off.

- To operate a menu using the buttons on the front panel of the TV, refer to "Operating menus" on page 17.

Using the TV's menus

ON TIMER

Your TV will automatically turn on and tune into the channel you set after the period of time you set.

- 1 Press **MENU ▲/▼** to display the "MENU 1" menu, then select "ON TIMER".

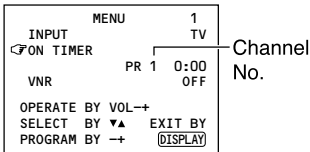

- 2 Press **MENU -/+** to select a channel you want to view when the TV turns on.
- 3 Press **VOLUME -/+** to select the period of time after which you want to turn on the TV.

The ON TIMER function starts.

- Each time you press the button, the period of time changes in 15 minute intervals (up to 12 hours).

To cancel the ON TIMER function, press the **VOLUME -/+** button to set the period of time to "0:00".

- 4 Press **DISPLAY** to turn the display off.

- If you turn off the TV's main power by pressing the Main power button, the ON TIMER function is canceled.
- If you do not turn off the TV after starting the ON TIMER function, the channel will automatically switch to the channel set for the ON TIMER function.

When the time set for the ON TIMER function is reached:

The TV automatically turns on and the channel set for the ON TIMER function is displayed.

- For safety reasons the TV will automatically turn off if no operations are made within approximately two hours after the TV is turned on with the ON TIMER function.
- The OFF TIMER function and AUTO SHUTOFF function have priority over the ON TIMER function.

INPUT

You can view images from VCRs or other devices connected to your TV.

- 1 Press **MENU ▲/▼** to display the "MENU 1" menu, then select "INPUT".

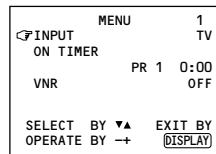

- 2 Press **MENU -/+** to select the VIDEO mode.

While you press **MENU -/+**, it will switch to TV mode and VIDEO mode alternately.

Using the TV's menus

VNR (Video Noise Reduction)

You can reduce the picture noise.

- 1 Press **MENU ▲/▼** to display the "MENU 1" menu, then select "VNR".

MENU	1
INPUT	TV
ON TIMER	
PR 1	0:00
VNR	ON
SELECT BY ▼▲	EXIT BY
OPERATE BY →←	DISPLAY

- 2 Press **MENU -/+** to select "ON".
To cancel the VNR function, select "OFF".

AUTO SHUTOFF

You can set your TV to turn off if no signals are received for about 15 minutes or longer after the end of a broadcast.

- 1 Press **MENU ▲/▼** to display the "MENU 2" menu, then select "AUTO SHUTOFF".

MENU	2
AUTO SHUTOFF	ON
CHILD LOCK	ON
BLUE BACK	ON
SELECT BY ▼▲	EXIT BY
OPERATE BY →←	DISPLAY

- 2 Press **MENU -/+** to select "ON".
To cancel the AUTO SHUTOFF function, select "OFF".

- The AUTO SHUTOFF function does not turn off the TV's main power.
- The AUTO SHUTOFF will not work for a VIDEO mode.

CHILD LOCK

You can disable the front control buttons of the TV.

When this function is set to "ON", the TV can be operated using only the remote control.

Use this function to prevent children from operating the TV without parental consent.

- 1 Press **MENU ▲/▼** to display the "MENU 2" menu, then select "CHILD LOCK".

MENU	2
AUTO SHUTOFF	ON
CHILD LOCK	ON
BLUE BACK	ON
SELECT BY ▼▲	EXIT BY
OPERATE BY →←	DISPLAY

- 2 Press **MENU -/+** to select "ON".
To cancel the CHILD LOCK function, select "OFF".

- The CHILD LOCK function is canceled when you turn the power off.

BLUE BACK

You can mute the sound and change the picture into a blue screen while no signals are received by the TV, or when the signals are unstable.

- 1 Press **MENU ▲/▼** to display the "MENU 2" menu, then select "BLUE BACK".

MENU	2
AUTO SHUTOFF	ON
CHILD LOCK	ON
BLUE BACK	ON
SELECT BY ▼▲	EXIT BY
OPERATE BY →←	DISPLAY

- 2 Press **MENU -/+** to select "ON".
To cancel the BLUE BACK function, select "OFF".

- To view a broadcast even when the reception signal is poor, set the BLUE BACK function to "OFF".
- Even when the BLUE BACK function is set to "OFF", the sound may not be audible.

Using the TV's menus

SETUP TOUR

You can start the SETUP TOUR function.

- 1 Press **MENU ▲/▼** to display the "MENU 3" menu, then select "SETUP TOUR".

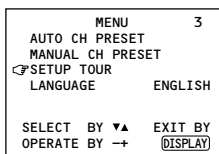

- 2 Press **MENU -/+**.

JVC logo is appear and the SETUP TOUR function will start.
For details, see page 6.

LANGUAGE

You can select the language for the on-screen display.

- 1 Press **MENU ▲/▼** to display the "MENU 3" menu, then select "LANGUAGE".

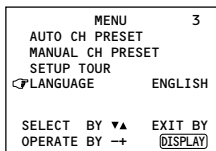

- 2 Press **MENU -/+** to select language.

The on-screen display indications are in the selected language.

AUTO CH PRESET

You can automatically preset all TV channels that can be received by your TV to channels.

- 1 Press **MENU ▲/▼** to display the "MENU 3" menu, then select "AUTO CH PRESET".

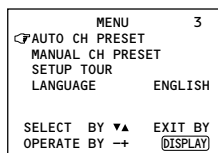

- 2 Press **MENU -/+** to start the AUTO CH PRESET function.

">>> ON SEARCH" is displayed on the screen.

When all the TV channels that can be received on your TV have been preset, the display goes out and the AUTO CH PRESET function operation is completed.

To stop the AUTO CH PRESET:
Press the MENU -/+ buttons.

- The AUTO CH PRESET function does not preset a TV channel to the AV channel (channel number 0).
- If the TV cannot preset the TV channel you want to view, preset it manually. For details, see "MANUAL CH PRESET" on page 14.

Using the TV's menus

MANUAL CH PRESET

You can manually preset desired TV channels to desired channels.

- 1 Press **MENU ▲/▼** to display the "MENU 3" menu, then select "MANUAL CH PRESET".

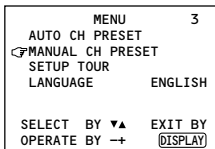

- 2 Press **MENU -/+**.

The sub-menu is displayed.

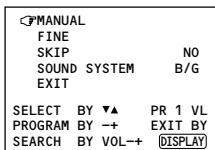

- The channel number is displayed as a PR number. For example, channel 1 will be displayed as PR 1. However, the AV channel will be displayed as AV.

- 3 Press **MENU -/+** to select the channel number.

- 4 Press **VOLUME -/+** to start searching for the TV channel.

">>>" or "<<<" is displayed on the screen.

When the TV finds a TV channel, the ">>>" or "<<<" display goes out, and the TV channel is preset to the currently selected channel number.

- If the TV channel you want to preset is not displayed, repeat step 4 until the TV finds the TV channel you want to preset.
- To stop the MANUAL CH PRESET function, press any button other than the VOLUME -/+ button.

If the picture is not clear:

Fine-tune the TV channel.

- 1 Press **MENU ▲/▼** to select "FINE".

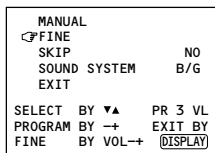

- 2 Hold **VOLUME -/+** down to fine-tune the TV channel so that the best image is displayed on screen.

">" or "<" indicates that the TV is fine-tuning the TV channel.

If the sound is not clear:

- 1 Press **MENU ▲/▼** to select "SOUND SYSTEM".

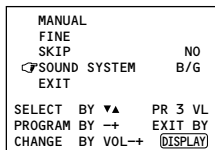

- 2 Press **VOLUME -/+** to select the appropriate sound system.

- For the sound systems in each country or region, refer to the table "Broadcasting systems" on page 19.

- 5 Press **MENU ▲/▼** to select "MANUAL".

- 6 Repeat steps 3 to 5 if you want to preset another TV channel to a channel.

Using the TV's menus

SKIP

You can set undesired channels to be skipped. Channels set to be skipped cannot be selected by the CHANNEL $-/+$ buttons nor the CHANNEL SCAN button.

- Channels to which TV channels have not been preset are automatically set to be skipped.

1 Press MENU $\blacktriangle/\blacktriangledown$ to display the "MENU 3" menu, then select "MANUAL CH PRESET".

2 Press MENU $-/+$.

The sub-menu is displayed.

3 Press MENU $\blacktriangle/\blacktriangledown$ to select "SKIP".

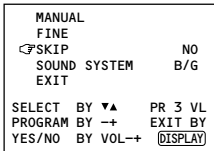

4 Press MENU $-/+$ to select the channel you want to skip.

5 Press VOLUME $-/+$ to select "YES".

The channel is set to be skipped.
To cancel the SKIP function, select "NO".

6 Repeat steps 4 and 5 if you want to set another channel to skip.

Picture Adjustments

You can adjust the picture as you like.

1 Press MENU $\blacktriangle/\blacktriangledown$ to display the "MENU 4" menu.

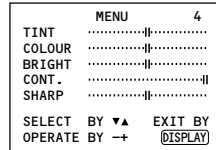

2 Press MENU $\blacktriangle/\blacktriangledown$ to select an item and press MENU $-/+$ to adjust it.

TINT*	- : Reddish	+ : Greenish
COLOUR	- : Lighter	+ : Deeper
BRIGHT	- : Darker	+ : Brighter
CONT.	- : Lower	+ : Higher
SHARP	- : Softer	+ : Sharper

* TINT (tint) is displayed only when viewing images from NTSC3.58 or NTSC4.43 colour systems.

Using the buttons on the TV

<AV-14F16>

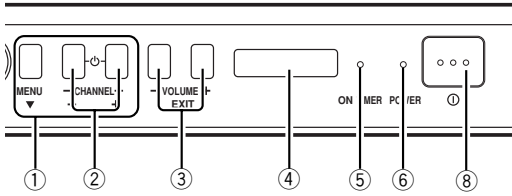

- ① MENU button
 - MENU ▼ button
- ② CHANNEL -/+ buttons
 - MENU -/+ buttons
- ③ VOLUME -/+ buttons
 - EXIT from MENU buttons
- ④ Remote control sensor
- ⑤ ON TIMER lamp

<AV-14A16>

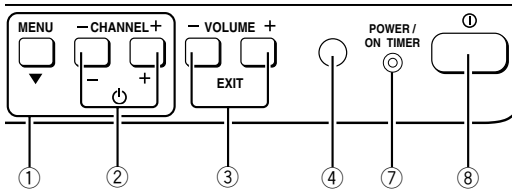

- ⑥ POWER lamp
 - When the Main power is on, the light is red.
- ⑦ POWER/ON TIMER lamp
 - When the Main power is on, the light is green.
 - When ON TIMER function is on, it is red.
- ⑧ Main power button

<AV-21T16>

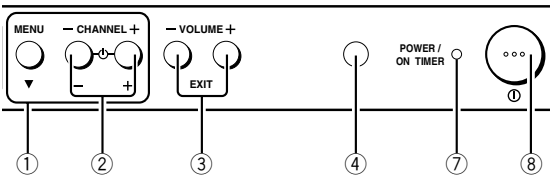

<AV-21F16>

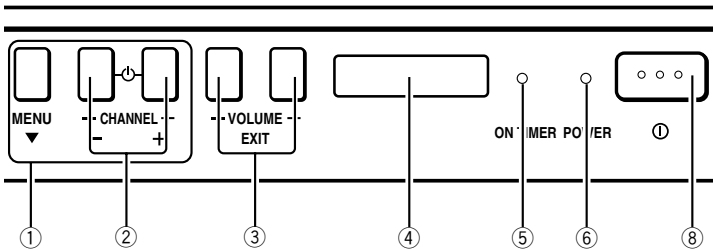

<AV-21B16>

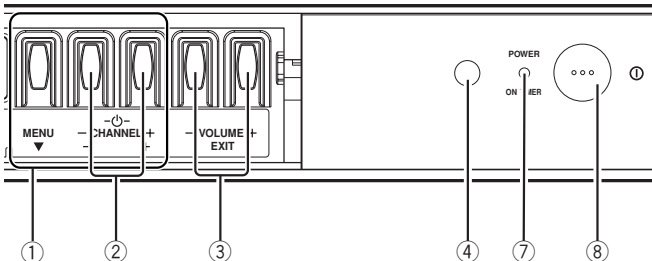

Using the buttons on the TV

Basic operation

• Check to make sure the CHILD LOCK function is set to “OFF”. When the CHILD LOCK function is set to “ON”, the TV cannot be operated using the front control buttons. For details, see “CHILD LOCK” on page 12.

- 1 Press CHANNEL $-/+$ to turn the TV on from standby mode.
- 2 Press CHANNEL $-/+$ to select a channel.
- 3 Press VOLUME $-/+$ to adjust the volume.
- 4 To turn your TV off, press the Main power button to turn off the TV's main power.

To change the TV mode to the VIDEO mode:

• Select the VIDEO mode with the INPUT function in “MENU 1”.

Operating menus

You can operate functions in menus using the front control buttons on the TV.

- 1 Press MENU \blacktriangledown to display a menu.
- 2 Press MENU \blacktriangledown repeatedly to display the menu you want to use.
- 3 Press MENU \blacktriangledown to select the desired function or item.
- 4 Press MENU $-/+$ or VOLUME $-/+$ to carry out the desired operation.
For details, see the description for each function.
- 5 Press VOLUME $-/+$ to turn the menu display off.

To turn the sub-menu display off:

- 1 Press MENU \blacktriangledown to select “EXIT”.

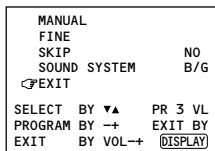

- 2 Press VOLUME $-/+$ to turn the display off.

Troubleshooting

If there is no picture or the TV does not operate normally, make sure the problem isn't due to the reasons indicated below.

If the problem persists even after taking the measures indicated, please contact a service technician.

Cannot turn the TV on

- Press the Main power button on the TV.
- Connect the power cord to the AC outlet.

The screen turns blue

- Is the BLUE BACK function on? (see page 12.)

Remote control inoperable

- Replace the batteries. (see page 3.)

Buttons on front of the TV do not work

- Switch the CHILD LOCK function off. (see page 12.)

TV does not respond immediately

- Press the main power button on the TV to turn off the main power. Press the main power button again to turn on the TV. If the TV returns to a normal state, operation is normal.

The TV turns off suddenly

- Is the OFF TIMER function set to operate? (see page 9.)
- Is the AUTO SHUTOFF function on? (see page 12.)
- Have you not performed an operation for about two hours after the TV was switched on by the ON TIMER function? (see page 11.) If you don't perform an operation within about two hours, the TV is automatically switched off for safety.

Poor sound

- Press the SOUND SYSTEM button to select another sound system. (see page 8.)

Poor picture

- Press the COLOUR SYSTEM button to select another colour system. (see page 8.)
- Adjust the picture settings. (see page 15.)
- Set the Picture mode to STANDARD. (see page 8.)
- If noise (snow) totally blocks out the picture, check the following.
 - Have the TV and aerial been connected properly?
 - Has the aerial cable been damaged?
 - Is the aerial pointing in the right direction?
 - Is the aerial itself faulty?
- If the TV or aerial suffer interference from other equipment, stripes or noise may appear in the picture. Move any equipment which can cause interference away from the TV.
- If the TV or aerial suffer interference from signals reflecting from mountains or buildings, double-pictures (ghosting) will occur. Change the aerial's direction or replace it with an aerial with better directionality.
- When a white and bright still image (such as a white dress) is displayed on the screen, the white part may look as if it is coloured. When the image disappears from the screen, the unnatural colours will also disappear.

The TV turns on suddenly

- Is the ON TIMER function set to operate? (see page 11.)

The TV channel changes suddenly

- Is the ON TIMER function set to operate? (see page 11.)

Specifications

TV RF systems

B, G, I, D, K, K1

Colour systems

PAL, SECAM, NTSC 3.58 MHz/NTSC 4.43 MHz (in VIDEO mode only)

Receiving channels

VHF low channel (VL), VHF high channel (VH), UHF channel (U)

Receives cable channels in mid band, super band and hyper band.

External input / output

INPUT: VIDEO input (RCA), AUDIO input (RCA)

OUTPUT: VIDEO output (RCA), AUDIO output (RCA)

Headphone jack: stereo mini jack (3.5 mm diameter)

Accessories

- Remote control unit: RM-C360GY
- AA / R6 / UM-3 dry cell battery × 2

Design and specifications subject to change without notice.

Broadcasting systems

Area	Country or Region	System	
		Colour	Sound
Asia, Middle East	Bahrain, Kuwait, Oman, Qatar, United Arab Emirates, Yemen, etc. Indonesia, Malaysia, Singapore, Thailand, India, etc.	PAL	B/G
	China, Vietnam, etc.	PAL	D/K
	Hong Kong, etc.	PAL	I
	Islamic Republic of Iran, Lebanon, Saudi Arabia, etc.	SECAM	B/G
	Philippines, Taiwan, Myanmar, etc.	NTSC	M
Europe	Russia, etc.	SECAM	D/K
	Czech Republic, Poland, etc.	PAL	D/K
	Germany, Holland, Belgium, etc.	PAL	B/G
	UK, etc.	PAL	I
Oceania	Australia, New Zealand, etc.	PAL	B/G
Africa	Republic of South Africa, etc.	PAL	I
	Nigeria, etc.	PAL	B/G
	Egypt, Morocco, etc.	SECAM	B/G



JVC



COLOUR TELEVISION

INSTRUCTIONS

Thank you for buying this JVC colour television.
To make sure you understand how to use your new TV, please read this manual thoroughly before you begin.

- AV-14AG16**
- AV-14FMG6B**
- AV-21BMG6**
- AV-21BMG6B**
- AV-21CG16**
- AV-21DMG6**
- AV-21FMG6**
- AV-21FMG6B**
- AV-21TG16**
- AV-21YMG6**

Contents

Safety precautions	2
Preparation	3
1 Confirm which remote control you have	3
2 Inserting the batteries	3
3 Connecting the aerial and external devices ...	4
4 Connecting the power cord	6
5 SETUP TOUR	6
Basic operation	7
Remote control buttons and functions	8
PICTURE MODE button	8
COLOUR SYSTEM button	8
SOUND SYSTEM button	8
DISPLAY button	9
RETURN + button	9
CHANNEL SCAN button	9
MUTING button	9
OFF TIMER button	9
Using the TV's menus	10
Basic operation	10
ON TIMER	11
INPUT	11
VNR	12
AUTO SHUTOFF	12
CHILD LOCK	12
BLUE BACK	12
SETUP TOUR	13
LANGUAGE	13
AUTO CH PRESET	13
MANUAL CH PRESET	14
SKIP	15
Picture Adjustments	15
Using the buttons on the TV	16
Troubleshooting	18
Specifications	19



Safety precautions

WARNING

- To prevent fire or shock hazard, do not expose the TV to rain or moisture.

CAUTION

- Operate only from the power source indicated on the rear of the TV.
- Avoid damaging the power cord and mains plug. When you unplug the TV, pull it out by the mains plug. Do not pull on the power cord.
- Never block or cover the cabinet openings for ventilation. Never install the TV where good ventilation is unattainable. When installing this TV, leave spaces for ventilation around the TV more than the minimum distances shown in the diagram.
- Do not allow objects or liquid into the cabinet openings.
- In the event of a fault, unplug the TV and call a service technician. Do not attempt to repair it by yourself or remove the rear cover.
- The surface of the TV screen is easily damaged. Be very careful with it when handling the TV. Should the TV screen become soiled, wipe it with a soft dry cloth. Never rub it forcefully. Never use any cleaner or detergent on it.
- This TV can be turned on/ off power by connecting/ disconnecting the AC Plug into AC outlet. While this TV is being installed, enough space should be reserved for connecting/ disconnecting the AC Plug into AC outlet by hand.

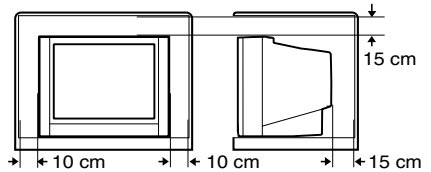

Preparation

1 Confirm which remote control you have

RM-C360GY

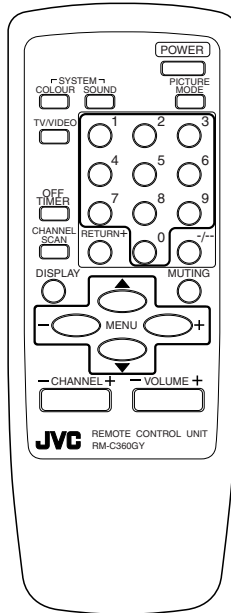

2 Inserting the batteries

Correctly insert two batteries, observing the ⊕ and ⊖ polarities and inserting the ⊖ end first.

CAUTION:

Follow the cautions printed on the batteries.

Notes:

- Use AA/R6/UM-3 dry cell batteries.
 - If the remote control does not work properly, fit new batteries.
- The supplied batteries are for testing, not regular use.

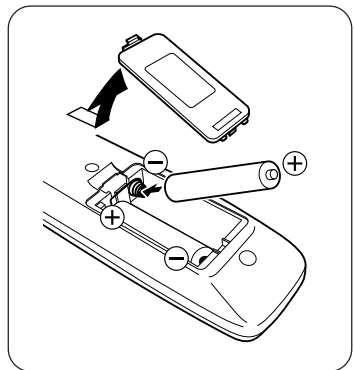

Preparation

3 Connecting the aerial and external devices

- For further details, refer to the manuals provided with the devices you are connecting.
- Connecting cables are not supplied.
- The front and rear AUDIO/VIDEO input jacks are directly connected so that input to either jack is output through both. You cannot provide input to both the front and rear jacks at the same time. Disconnect one input, or use one of the jacks as an output jack only (for monitoring or recording).

■ Connecting the aerial and VCR

Connecting the aerial

VHF/UHF outdoor aerial

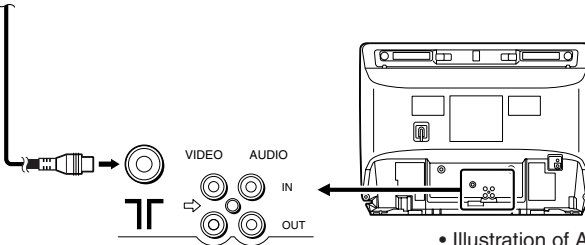

• Illustration of AV-14FMG6B.

Connecting the aerial and VCR

VHF/UHF outdoor aerial

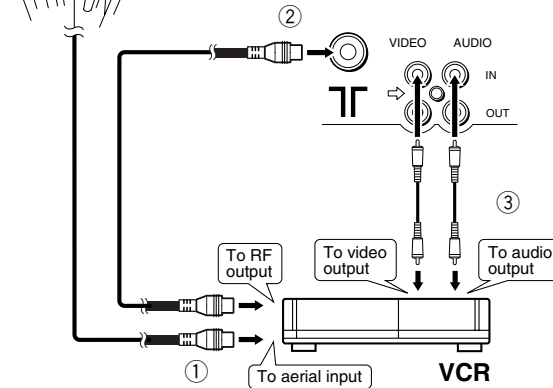

• Illustration of AV-14FMG6B.

Preparation

■ Connecting other external devices

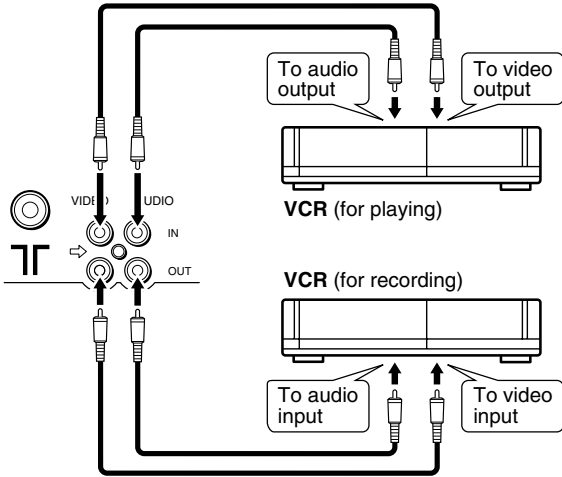

• Illustration of AV-14FMG6B.

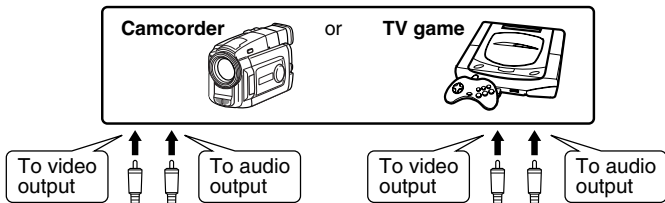

• Illustration of AV-14FMG6B.

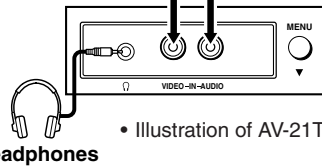
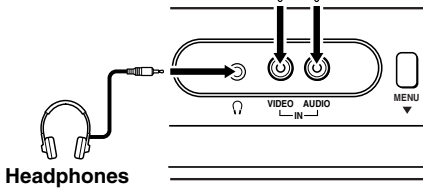

• Illustration of AV-21TG16.

- Use the headphones with a stereo mini jack (3.5 mm in diameter). When you connect the headphones, the TV speakers go off.

Preparation

4 Connecting the power cord

Connect the power cord to the AC outlet.

Operate only from the power source indicated on the rear of the TV.

5 SETUP TOUR

When the TV is first turned on it enters the SETUP TOUR mode, and the JVC logo is displayed. Follow the instructions on the on-screen display to perform the SETUP TOUR.

- In case of resetting that the reason for such as removal, you can set the SETUP TOUR function on the “MENU 3” menu. For details, see page 13.

1 Press the Main power button on the TV.

The POWER lamp or POWER/ON TIMER lamp lights. After the JVC logo has been displayed, the TV automatically switches to the language setting mode.

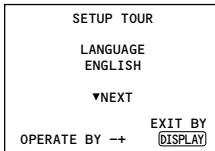

2 Press the MENU -/+ buttons to select the on-screen language.

3 Press the MENU ▼ button.

The AUTO PROGRAMMING function will start and the indicator blinks.



• Illustration of AV-21FMG6

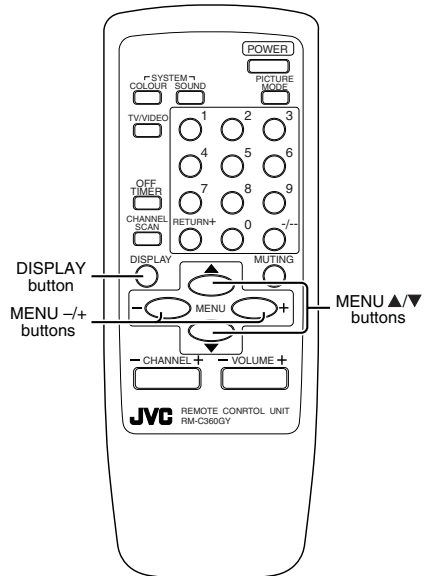
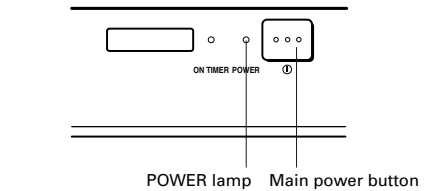

- To stop the AUTO PROGRAMMING function, press the MENU -/+ buttons. When you press stop, it will display “SETUP TOUR THANK YOU!”.

When all the TV channels that can be received on your TV have been preset, the display goes out and the AUTO PROGRAMMING function operation is completed.

- If a TV channel you want to view is not set to the channel, set it with the MANUAL CH PRESET function. For details, see page 14.

Basic operation

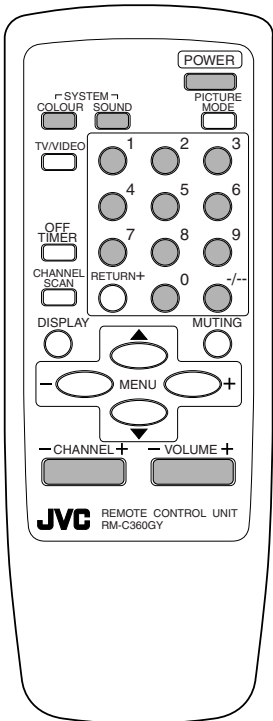

1 Press the POWER button to turn your TV on.

- If your TV does not turn on, press the Main power button on the TV then press the POWER button again.
- You can also turn on your TV by pressing any of the following buttons;
 - the CHANNEL +/- button
 - the Number buttons
 - the TV/VIDEO button

2 Select a channel.

- Press the CHANNEL +/- button.
 - Up/down selection cannot be selected for channels to which the SKIP has been set to "YES". See page 15.
- Press the Number buttons to enter the channel number.
 - If you want to enter a two-digit number, press the -/-- button to select the two digit mode "--", then enter the channel number.

3 Press the VOLUME +/- button to adjust the sound.

4 To turn your TV off, press the POWER button.

- We recommend that you press the Main power button on the TV to turn the main power off if you do not plan to use your TV for a long time or if you wish to save energy.

If the picture is not clear:

Press the COLOUR SYSTEM button to select another colour system, see page 8.

If the sound is not clear:

Press the SOUND SYSTEM button to select another sound system, see page 8.

Viewing Images from an External Device:

Press the TV/VIDEO button to select the VIDEO mode.

- You can also use the INPUT function to select the VIDEO mode. For details, refer to page 11.

Remote control buttons and functions

PICTURE MODE button

You can select one of three picture adjustment settings as you like.

Press this button to select a mode.

BRIGHT:

Heightens contrast and sharpness.

STANDARD:

Standardizes picture adjustments.

SOFT:

Softens contrast and sharpness.

- Pressing this button returns all the picture settings in the "MENU 4" to their default settings.

COLOUR SYSTEM button

If the picture is not clear or no colour appears, change the current colour system to another colour system.

Press this button to select the colour system.

In TV mode (channel 1 to 99 and AV):

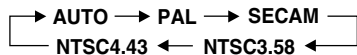

In VIDEO mode:

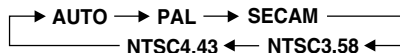

AUTO:

Automatic colour system selection.

- For the colour systems in each country or region, see the table "Broadcasting systems" on page 19.
- If the picture is not normal in the AUTO mode, change the AUTO mode to another colour system.

SOUND SYSTEM button

If the sound is not clear even when the picture appears normal, change the current sound system to another sound system.

Press this button to select the sound system.

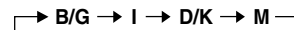

- For the sound systems in each country or region, see the table "Broadcasting systems" on page 19.
- You cannot select any sound system when in a VIDEO mode.

Remote control buttons and functions

DISPLAY button

You can continuously display the current channel number or VIDEO mode on the screen.

Press this button.

To turn the display off, press this button again.

- When selecting a channel or VIDEO mode with no input signal, indication of selected channel or VIDEO mode becomes fixed on the screen.

RETURN + button

You can set a channel you frequently view to the Return Channel and you can view that channel at any time with one-touch.

To set the channel to the Return Channel:

- 1 **Select the channel you want to set to the Return Channel.**
- 2 **Press this button and hold until the message "RETURN PLUS PROGRAMMED!" appears.**

- When you turn off the TV, the Return Channel setting is cancelled.

To view the Return Channel:

Press this button.

- You can view two channels (current channel and Return Channel) alternately by pressing this button.

To cancel the Return Channel setting:

Press this button and hold until the message "RETURN PLUS CANCELLED!" appears.

If no channel is set to the Return Channel:

You can view the channel selected right before the current channel by pressing this button.

CHANNEL SCAN button

You can quickly view all TV channels programmes that you can view on your TV, and search for the programme you want to view.

1 Press this button to start scanning TV channels.

The TV channel programmes are each displayed for several seconds.

- The programmes of TV channels for which the SKIP function is set to "YES" are not displayed. (See page 15.)

2 When you find the programme you want to view, press this button again to stop scanning.

MUTING button

You can turn the sound off instantly.

Press this button.

To turn the sound on, press this button again.

OFF TIMER button

You can set the TV to automatically turn off after a set time.

Press this button to select the period of time.

- You can set the period of time to a maximum of 120 minutes in 10 minute increments.
- 1 minute before the OFF TIMER function turns off the TV, "GOOD NIGHT!" appears.

To display the remaining time, press this button once.

To cancel the OFF TIMER function, press this button to set the period of time to 0.

- The OFF TIMER function will not turn off the TV's main power.

Using the TV's menus

This TV has a number of functions you can operate using the menus. To use all your TV's functions fully, you need to understand how to use the menus.

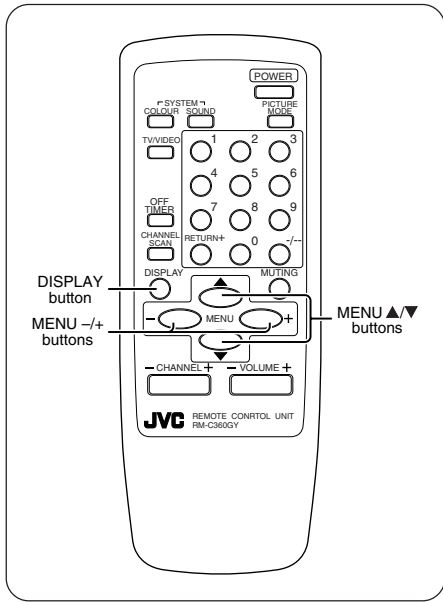

2 Repeatedly press the MENU ▲/▼ buttons to display a desired menu.

- If you hold down the ▼ button, the next menu is displayed.
- If the selected function is on the first line, pressing the ▲ button displays the preceding menu.

3 Repeatedly press the MENU ▲/▼ buttons to select a desired function.

4 Press the MENU -/+ buttons to change function settings.

Example:

Changes the AUTO SHUTOFF setting.

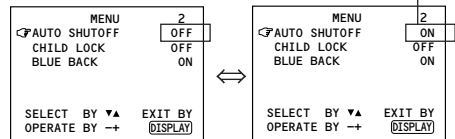

- With some functions, the operation method may differ.

Basic operation

1 Press the MENU ▲/▼ buttons.

One of the 4 menus is displayed.

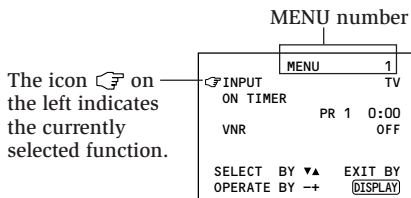

5 Press the DISPLAY button to turn the display off.

- To operate a menu using the buttons on the front panel of the TV, refer to "Operating menus" on page 17.

Using the TV's menus

ON TIMER

Your TV will automatically turn on and tune into the channel you set after the period of time you set.

- 1 Press **MENU ▲/▼** to display the "MENU 1" menu, then select "ON TIMER".

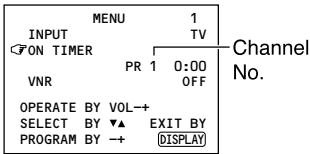

- 2 Press **MENU -/+** to select a channel you want to view when the TV turns on.
- 3 Press **VOLUME -/+** to select the period of time after which you want to turn on the TV.

The ON TIMER function starts.

- Each time you press the button, the period of time changes in 15 minute intervals (up to 12 hours).

To cancel the ON TIMER function, press the **VOLUME -/+** button to set the period of time to "0:00".

- 4 Press **DISPLAY** to turn the display off.

- If you turn off the TV's main power by pressing the Main power button, the ON TIMER function is canceled.
- If you do not turn off the TV after starting the ON TIMER function, the channel will automatically switch to the channel set for the ON TIMER function.

When the time set for the ON TIMER function is reached:

The TV automatically turns on and the channel set for the ON TIMER function is displayed.

- For safety reasons the TV will automatically turn off if no operations are made within approximately two hours after the TV is turned on with the ON TIMER function.
- The OFF TIMER function and AUTO SHUTOFF function have priority over the ON TIMER function.

INPUT

You can view images from VCRs or other devices connected to your TV.

- 1 Press **MENU ▲/▼** to display the "MENU 1" menu, then select "INPUT".

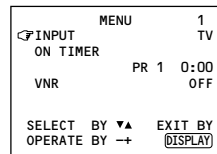

- 2 Press **MENU -/+** to select the VIDEO mode.

While you press **MENU -/+**, it will switch to TV mode and VIDEO mode alternately.

Using the TV's menus

VNR (Video Noise Reduction)

You can reduce the picture noise.

- 1 Press **MENU ▲/▼** to display the "MENU 1" menu, then select "VNR".

MENU	1
INPUT	TV
ON TIMER	
PR 1	0:00
VNR	ON
SELECT BY ▼▲	EXIT BY
OPERATE BY →←	DISPLAY

- 2 Press **MENU -/+** to select "ON".

To cancel the VNR function, select "OFF".

AUTO SHUTOFF

You can set your TV to turn off if no signals are received for about 15 minutes or longer after the end of a broadcast.

- 1 Press **MENU ▲/▼** to display the "MENU 2" menu, then select "AUTO SHUTOFF".

MENU	2
AUTO SHUTOFF	ON
CHILD LOCK	ON
BLUE BACK	ON
SELECT BY ▼▲	EXIT BY
OPERATE BY →←	DISPLAY

- 2 Press **MENU -/+** to select "ON".

To cancel the AUTO SHUTOFF function, select "OFF".

- The AUTO SHUTOFF function does not turn off the TV's main power.
- The AUTO SHUTOFF will not work for a VIDEO mode.

CHILD LOCK

You can disable the front control buttons of the TV.

When this function is set to "ON", the TV can be operated using only the remote control.

Use this function to prevent children from operating the TV without parental consent.

- 1 Press **MENU ▲/▼** to display the "MENU 2" menu, then select "CHILD LOCK".

MENU	2
AUTO SHUTOFF	ON
CHILD LOCK	ON
BLUE BACK	ON
SELECT BY ▼▲	EXIT BY
OPERATE BY →←	DISPLAY

- 2 Press **MENU -/+** to select "ON".

To cancel the CHILD LOCK function, select "OFF".

- The CHILD LOCK function is canceled when you turn the power off.

BLUE BACK

You can mute the sound and change the picture into a blue screen while no signals are received by the TV, or when the signals are unstable.

- 1 Press **MENU ▲/▼** to display the "MENU 2" menu, then select "BLUE BACK".

MENU	2
AUTO SHUTOFF	ON
CHILD LOCK	ON
BLUE BACK	ON
SELECT BY ▼▲	EXIT BY
OPERATE BY →←	DISPLAY

- 2 Press **MENU -/+** to select "ON".

To cancel the BLUE BACK function, select "OFF".

- To view a broadcast even when the reception signal is poor, set the BLUE BACK function to "OFF".
- Even when the BLUE BACK function is set to "OFF", the sound may not be audible.

Using the TV's menus

SETUP TOUR

You can start the SETUP TOUR function.

- 1 Press **MENU ▲/▼** to display the "MENU 3" menu, then select "SETUP TOUR".

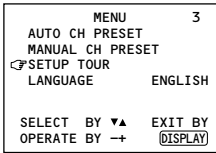

- 2 Press **MENU -/+**.

JVC logo is appear and the SETUP TOUR function will start.
For details, see page 6.

LANGUAGE

You can select the language for the on-screen display.

- 1 Press **MENU ▲/▼** to display the "MENU 3" menu, then select "LANGUAGE".

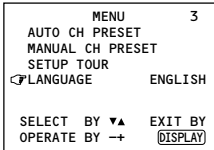

- 2 Press **MENU -/+** to select language.

The on-screen display indications are in the selected language.

AUTO CH PRESET

You can automatically preset all TV channels that can be received by your TV to channels.

- 1 Press **MENU ▲/▼** to display the "MENU 3" menu, then select "AUTO CH PRESET".

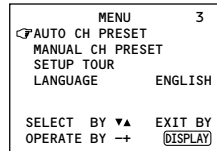

- 2 Press **MENU -/+** to start the AUTO CH PRESET function.

">>> ON SEARCH" is displayed on the screen.

When all the TV channels that can be received on your TV have been preset, the display goes out and the AUTO CH PRESET function operation is completed.

To stop the AUTO CH PRESET:
Press the MENU -/+ buttons.

- The AUTO CH PRESET function does not preset a TV channel to the AV channel (channel number 0).
- If the TV cannot preset the TV channel you want to view, preset it manually. For details, see "MANUAL CH PRESET" on page 14.

Using the TV's menus

MANUAL CH PRESET

You can manually preset desired TV channels to desired channels.

- 1 Press MENU ▲/▼ to display the "MENU 3" menu, then select "MANUAL CH PRESET".

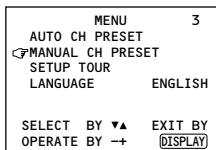

- 2 Press MENU -/+.

The sub-menu is displayed.

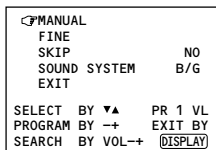

- The channel number is displayed as a PR number. For example, channel 1 will be displayed as PR 1. However, the AV channel will be displayed as AV.

- 3 Press MENU -/+ to select the channel number.

- 4 Press VOLUME -/+ to start searching for the TV channel.

">>>" or "<<<" is displayed on the screen.

When the TV finds a TV channel, the ">>>" or "<<<" display goes out, and the TV channel is preset to the currently selected channel number.

- If the TV channel you want to preset is not displayed, repeat step 4 until the TV finds the TV channel you want to preset.
- To stop the MANUAL CH PRESET function, press any button other than the VOLUME -/+ button.

If the picture is not clear:

Fine-tune the TV channel.

- 1 Press MENU ▲/▼ to select "FINE".

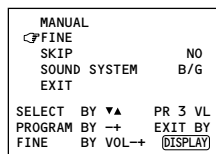

- 2 Hold VOLUME -/+ down to fine-tune the TV channel so that the best image is displayed on screen.

">" or "<" indicates that the TV is fine-tuning the TV channel.

If the sound is not clear:

- 1 Press MENU ▲/▼ to select "SOUND SYSTEM".

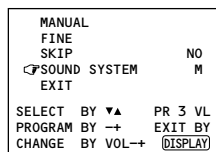

- 2 Press VOLUME -/+ to select the appropriate sound system.

- For the sound systems in each country or region, refer to the table "Broadcasting systems" on page 19.

- 5 Press MENU ▲/▼ to select "MANUAL".

- 6 Repeat steps 3 to 5 if you want to preset another TV channel to a channel.

Using the TV's menus

SKIP

You can set undesired channels to be skipped. Channels set to be skipped cannot be selected by the CHANNEL $-/+$ buttons nor the CHANNEL SCAN button.

- Channels to which TV channels have not been preset are automatically set to be skipped.

1 Press MENU $\blacktriangle/\blacktriangledown$ to display the "MENU 3" menu, then select "MANUAL CH PRESET".

2 Press MENU $-/+$.

The sub-menu is displayed.

3 Press MENU $\blacktriangle/\blacktriangledown$ to select "SKIP".

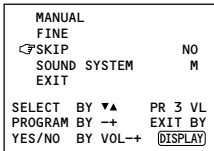

4 Press MENU $-/+$ to select the channel you want to skip.

5 Press VOLUME $-/+$ to select "YES".

The channel is set to be skipped.
To cancel the SKIP function, select "NO".

6 Repeat steps 4 and 5 if you want to set another channel to skip.

Picture Adjustments

You can adjust the picture as you like.

1 Press MENU $\blacktriangle/\blacktriangledown$ to display the "MENU 4" menu.

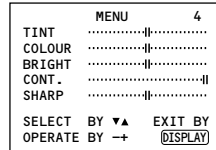

2 Press MENU $\blacktriangle/\blacktriangledown$ to select an item and press MENU $-/+$ to adjust it.

TINT*	- : Reddish	+ : Greenish
COLOUR	- : Lighter	+ : Deeper
BRIGHT	- : Darker	+ : Brighter
CONT.	- : Lower	+ : Higher
SHARP	- : Softer	+ : Sharper

* TINT (tint) is displayed only when viewing images from NTSC3.58 or NTSC4.43 colour systems.

Using the buttons on the TV

The following illustrations are of only some models are shown for explanation purpose only. Your TV may not be exactly the same as illustrated.

<AV-14AG16>

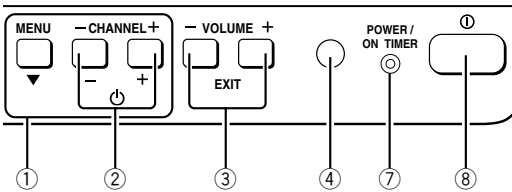

- ① MENU button
 - MENU ▼ button
- ② CHANNEL +/- buttons
 - MENU +/- buttons
- ③ VOLUME +/- buttons
 - EXIT from MENU buttons
- ④ Remote control sensor
- ⑤ ON TIMER lamp

The light is switched on while ON TIMER function is operating.

- ⑥ POWER lamp
 - When the Main power is on, the light is red.
- ⑦ POWER/ON TIMER lamp
 - When the Main power is on, the light is green.
 - When ON TIMER function is on, it is red.
- ⑧ Main power button

<AV-21YMG6>

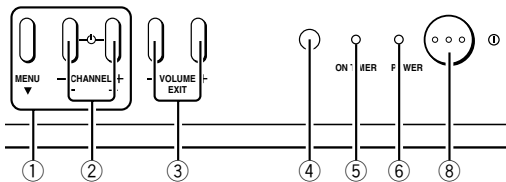

<AV-21TG16>

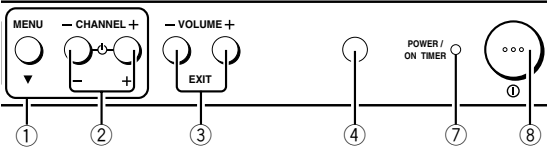

<AV-21FMG6, AV21FMG6B>

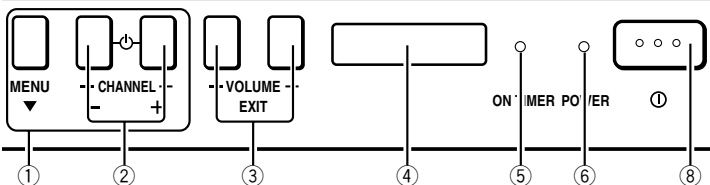

<AV-21BMG6>

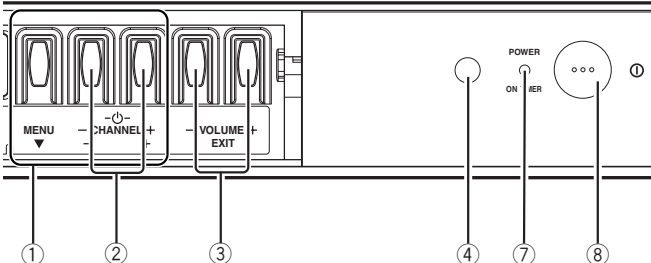

Using the buttons on the TV

Basic operation

- Check to make sure the CHILD LOCK function is set to “OFF”. When the CHILD LOCK function is set to “ON”, the TV cannot be operated using the front control buttons. For details, see “CHILD LOCK” on page 12.

- 1 Press CHANNEL $-/+$ to turn the TV on from standby mode.
- 2 Press CHANNEL $-/+$ to select a channel.
- 3 Press VOLUME $-/+$ to adjust the volume.
- 4 To turn your TV off, press the Main power button to turn off the TV's main power.

To change the TV mode to the VIDEO mode:

- Select the VIDEO mode with the INPUT function in “MENU 1”.

Operating menus

You can operate functions in menus using the front control buttons on the TV.

- 1 Press MENU \blacktriangledown to display a menu.
- 2 Press MENU \blacktriangledown repeatedly to display the menu you want to use.
- 3 Press MENU \blacktriangledown to select the desired function or item.
- 4 Press MENU $-/+$ or VOLUME $-/+$ to carry out the desired operation.
For details, see the description for each function.
- 5 Press VOLUME $-/+$ to turn the menu display off.

To turn the sub-menu display off:

- 1 Press MENU \blacktriangledown to select “EXIT”.

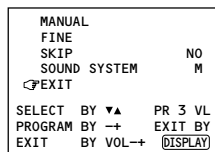

- 2 Press VOLUME $-/+$ to turn the display off.

Troubleshooting

If there is no picture or the TV does not operate normally, make sure the problem isn't due to the reasons indicated below.

If the problem persists even after taking the measures indicated, please contact a service technician.

Cannot turn the TV on

- Press the Main power button on the TV.
- Connect the power cord to the AC outlet.

The screen turns blue

- Is the BLUE BACK function on? (see page 12.)

Remote control inoperable

- Replace the batteries. (see page 3.)

Buttons on front of the TV do not work

- Switch the CHILD LOCK function off. (see page 12.)

TV does not respond immediately

- Press the main power button on the TV to turn off the main power. Press the main power button again to turn on the TV. If the TV returns to a normal state, operation is normal.

The TV turns off suddenly

- Is the OFF TIMER function set to operate? (see page 9.)
- Is the AUTO SHUTOFF function on? (see page 12.)
- Have you not performed an operation for about two hours after the TV was switched on by the ON TIMER function? (see page 11.) If you don't perform an operation within about two hours, the TV is automatically switched off for safety.

Poor sound

- Press the SOUND SYSTEM button to select another sound system. (see page 8.)

Poor picture

- Press the COLOUR SYSTEM button to select another colour system. (see page 8.)
- Adjust the picture settings. (see page 15.)
- Set the Picture mode to STANDARD. (see page 8.)
- If noise (snow) totally blocks out the picture, check the following.
 - Have the TV and aerial been connected properly?
 - Has the aerial cable been damaged?
 - Is the aerial pointing in the right direction?
 - Is the aerial itself faulty?
- If the TV or aerial suffer interference from other equipment, stripes or noise may appear in the picture. Move any equipment which can cause interference away from the TV.
- If the TV or aerial suffer interference from signals reflecting from mountains or buildings, double-pictures (ghosting) will occur. Change the aerial's direction or replace it with an aerial with better directionality.
- When a white and bright still image (such as a white dress) is displayed on the screen, the white part may look as if it is coloured. When the image disappears from the screen, the unnatural colours will also disappear.

The TV turns on suddenly

- Is the ON TIMER function set to operate? (see page 11.)

The TV channel changes suddenly

- Is the ON TIMER function set to operate? (see page 11.)

Specifications

TV RF systems

B, G, I, D, K, K1, M

Colour systems

PAL, SECAM, NTSC 3.58 MHz/NTSC 4.43 MHz

Receiving channels

VHF low channel (VL), VHF high channel (VH), UHF channel (U)

Receives cable channels in mid band, super band and hyper band.

External input / output

INPUT: VIDEO input (RCA), AUDIO input (RCA)

OUTPUT: VIDEO output (RCA), AUDIO output (RCA)

Headphone jack: stereo mini jack (3.5 mm diameter)

Accessories

- Remote control unit: RM-C360GY
- AA / R6 / UM-3 dry cell battery × 2

Design and specifications subject to change without notice.

Broadcasting systems

Area	Country or Region	System	
		Colour	Sound
Asia, Middle East	Bahrain, Kuwait, Oman, Qatar, United Arab Emirates, Yemen, etc.	PAL	B/G
	Indonesia, Malaysia, Singapore, Thailand, India, etc.		
	China, Vietnam, etc.	PAL	D/K
	Hong Kong, etc.	PAL	I
	Islamic Republic of Iran, Lebanon, Saudi Arabia, etc.	SECAM	B/G
	Philippines, Taiwan, Myanmar, etc.	NTSC	M
Europe	Russia, etc.	SECAM	D/K
	Czech Republic, Poland, etc.	PAL	D/K
	Germany, Holland, Belgium, etc.	PAL	B/G
	UK, etc.	PAL	I
Oceania	Australia, New Zealand, etc.	PAL	B/G
Africa	Republic of South Africa, etc.	PAL	I
	Nigeria, etc.	PAL	B/G
	Egypt, Morocco, etc.	SECAM	B/G



JVC

JVC

КОЛЬОРОВИЙ ТЕЛЕВІЗОР

ІНСТРУКЦІЯ З ЕКСПЛУАТАЦІЇ

Дякуємо Вам за придбання цього кольорового телевізора JVC. Щоб переконатися в тому, що Ви вмієте користуватися Вашим новим телевізором, будь ласка, спочатку уважно прочитайте цю інструкцію користувача.

AV-1406AE

AV-1406FE

AV-1407AE

AV-1407FE

AV-2106BE

AV-2106CE

AV-2106TE

AV-2106YE

AV-2106WE

AV-2108CE

AV-2108TE

AV-2108WE

Зміст

Заходи безпеки	2
Підготовка	3
1 Перевірте, яку модель пульта дистанційного керування Ви маєте	3
2 Вставлення батарей	3
3 Приєднання антени та зовнішніх пристроїв	4
4 Приєднання шнура живлення	6
5 ПОПЕРЕДНЯ НАСТРОЙКА	6
Основне керування	7
Кнопки пульта дистанційного керування та їх функції	8
Кнопка PICTURE MODE	8
Кнопка COLOUR SYSTEM	8
Кнопка SOUND SYSTEM	8
Кнопка DISPLAY	9
Кнопка RETURN +	9
Кнопка CHANNEL SCAN	9
Кнопка MUTE	9
Кнопка OFF TIMER	9
Користування меню телевізора	10
Основне керування	10
ТАЙМЕР ВКЛ	11
ВХІД	11
VNR	12
АВТО ВИКЛ	12
БЛОКУВАННЯ	12
БЛАКИТНИЙ ЕКРАН	13
ПОПЕРЕДНЯ НАСТРОЙКА	14
МОВА	14
АВТО НАСТРОЙКА	14
РУЧНА НАСТРОЙКА	15
ПРОПУСК	16
Регулювання зображення	16
Користування кнопками на телевізорі	17
Пошук несправностей	19
Технічні характеристики	20

Заходи безпеки

ПОПЕРЕЖДЕННЯ

- Щоб запобігти виникненню пожежі або удару струмом, оберігайте телевізор від впливу дощу або вологи.

ОБЕРЕЖНО

- Підключайте телевізор лише до такого джерела струму, яке вказане на задній панелі телевізора.
- Уникайте пошкодження шнура живлення та штепсельної вилки. Якщо Ви вимикаєте телевізор з розетки, витягуйте його лише за штепсельну вилку. Не тяніть за шнур живлення.
- В жодному випадку не блокуйте та не перекривайте вентиляційних отворів у корпусі. Ніколи не встановлюйте телевізор у приміщенні, де неможлива добра вентиляція. Встановлюючи телевізор, залишіть навколо нього простір для вентиляції, більший за мінімальну відстань, яка вказана на малюнку.
- Не допускайте попадання сторонніх предметів або рідини всередину отворів у корпусі.
- Якщо це все ж таки сталося, вимкніть телевізор з розетки і викличте спеціаліста з обслуговування. Не намагайтеся полагодити телевізор самостійно або зняти задню панель.
- Живлення даного телевізора можна включити / виключити, приєднавши штепсельну вилку до мереженої розетки / вийнявши з розетки. При установці телевізора Вам необхідно забезпечити достатній простір для приєднання штепсельної вилки до мереженої розетки та виймання з розетки.
- Цей телевізор можна ввімкнути/вимкнути приєднавши/від'єднавши штепсельну вилку до / від розетки змінного струму. Встановлюючи телевізор, залишіть навколо нього достатній простір для приєднання/від'єднання штепсельної вилки до / від розетки змінного струму за допомогою руки.

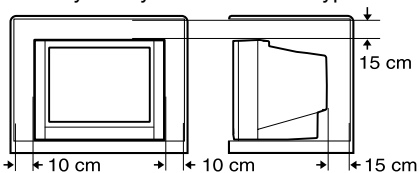

Компанія JVC встановлює термін служби виробів JVC, що дорівнює 7 рокам, за умов дотримання правил експлуатації. Експлуатацію даного виробу може бути продовжено після закінчення терміну служби.

Але ми радимо Вам звернутись до найближчого уповноваженого сервісного центру JVC для перевірки стану даного виробу. Також, якщо є потреба утилізації цього виробу, зверніться за консультацією до найближчого уповноваженого сервісного центру JVC.

Підготовка

1 Перевірте, яку модель пульту дистанційного керування Ви маєте

RM-C360GY

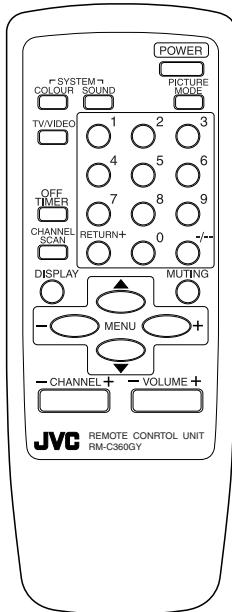

2 Вставлення батарей

Правильно вставте дві батареї, звертаючи увагу на розташування полюсів ⊕ та ⊖ і вставляючи спочатку кінець з позначкою ⊖.

ОБЕРЕЖНО:

Дотримуйтесь правил користування, вказаних на батарейках.

Примітки:

- Використовуйте сухі батареї типу AA/R6/UM-3.
- Якщо пульт дистанційного керування не працює належним чином, вставте нові батареї. Батареї, що включені до комплекту, призначені для тестового, а не для постійного використання.

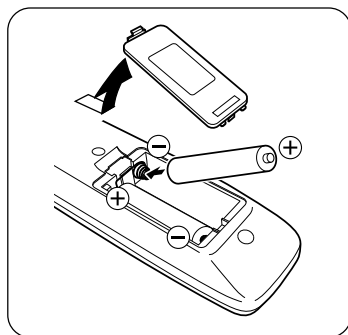

3 Приєднання антени та зовнішніх пристроїв

- За більш детальною інформацією звертайтеся до інструкцій користувача, що поставляються з пристроями, які Ви приєднуєте.
- Кабелі для приєднання не включені до комплекту.
- Передні та задні вхідні гнізда AUDIO/VIDEO з'єднані напряму таким чином, що вхідний сигнал для будь-якого гнізда є вхідним сигналом для обох. Ви не можете використовувати для вхідного сигналу одночасно як передні так і задні гнізда. Від'єднайте зовнішній пристрій від одного вхідного гнізда або використайте одне гніздо у якості лише вихідного (для контролю або запису).

■ Приєднання антени та відеомагнітофону

Приєднання антени

Зовнішня антена метрового/дециметрового діапазонів

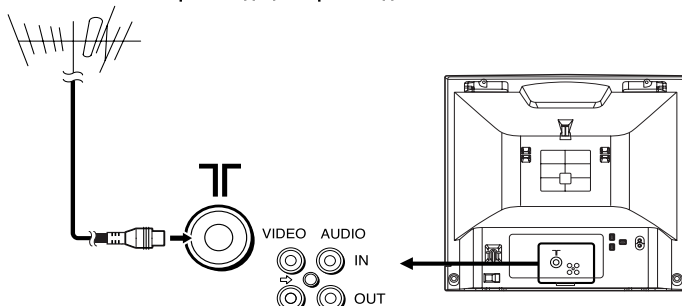

• Зображення моделі AV-2106TE.

Зовнішня антена метрового/дециметрового діапазонів

Зовнішня антена метрового/дециметрового діапазонів

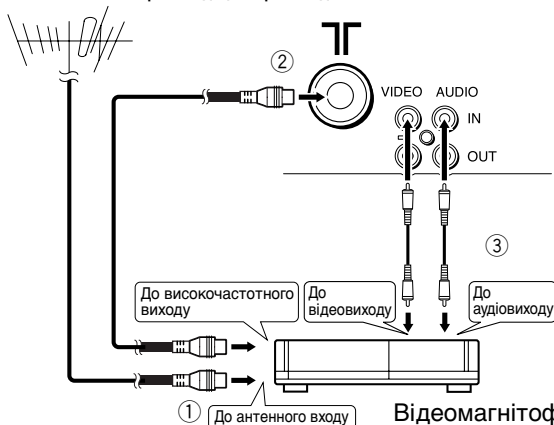

Відеомагнітофон

• Зображення моделі AV-2106TE.

■ Приєднання інших зовнішніх пристроїв

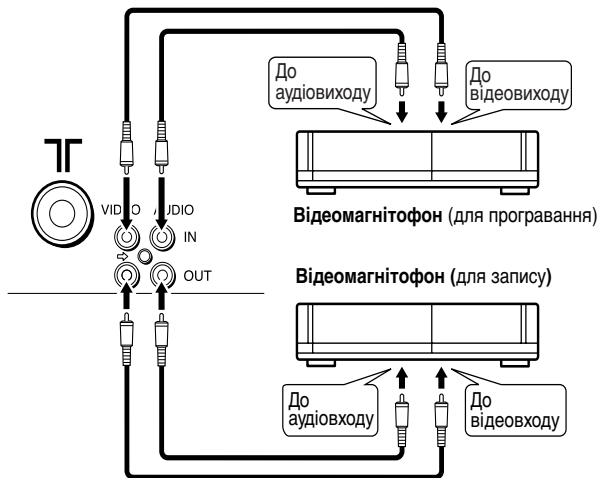

- Зображення моделі AV-2106TE

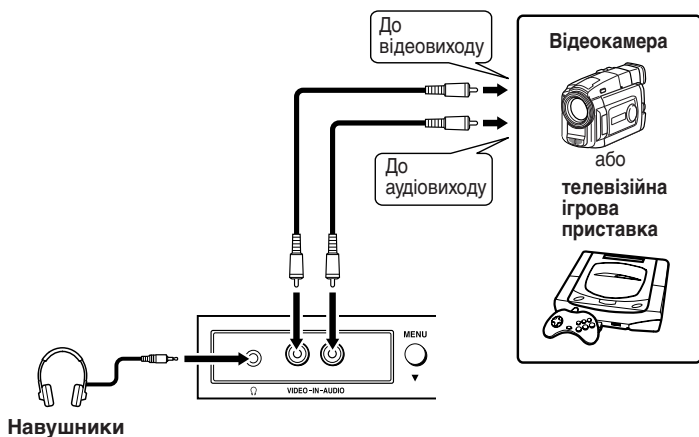

- Зображення моделі AV-2106TE.

- Використовуйте навушники із стереофонічним міні-штекером (3,5 мм у діаметрі). Якщо Ви приєднаєте навушники, гучномовці телевізора будуть вимкнені.

Підготовка

4 Приєднання шнура живлення

Приєднайте шнур живлення до розетки змінного струму.

Підключайте телевизор лише до такого джерела струму, яке вказане на задній панелі телевизора.

5 ПОПЕРЕДНЯ НАСТРОЙКА

Під час першого ввімкнення телевизора, він перейде в режим ПОПЕРЕДНЯ НАСТРОЙКА і на екрані з'явиться логотип компанії JVC. Щоб виконати розділ ПОПЕРЕДНЯ НАСТРОЙКА, дотримуйтесь інструкцій на екрані.

- У випадку зміни установок, наприклад з причини видалення, Ви можете ввімкнути функцію ПОПЕРЕДНЯ НАСТРОЙКА із пункту меню "МЕНЮ 3". Для отримання більш детальної інформації зверніться до стор. 14.

1 Натисніть головну кнопку живлення на телевізорі.

Загориться лампочка POWER або POWER/ON TIMER. Після появи на екрані логотипу JVC телевизор автоматично перейде в режим встановлення мови

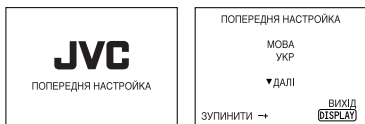

2 Скористайтесь кнопками MENU +/- для вибору мови екранної індикації.

3 Натисніть кнопку MENU ▼. Функція АВТО ПРОГРАМУВАННЯ розпочне свою роботу і почне мигати індикатор.

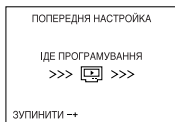

- Щоб завершити роботу функції АВТО ПРОГРАМУВАННЯ, скористайтесь кнопками MENU +/-.

Після натиснення кнопки для зупинки на екрані з'явиться надпис "ПОПЕРЕДНЯ НАСТРОЙКА ДЯКУЮ!"

Після того, як всі канали, що може приймати Ваш телевизор, будуть встановлені, індикація зникне і робота функції АВТО ПРОГРАМУВАННЯ буде завершена.

- Якщо телеканал, який Ви бажаєте переглянути, не встановлено на певний канал, встановіть його за допомогою функції РУЧНА НАСТРОЙКА. Для отримання детальної інформації див. стор. 15.



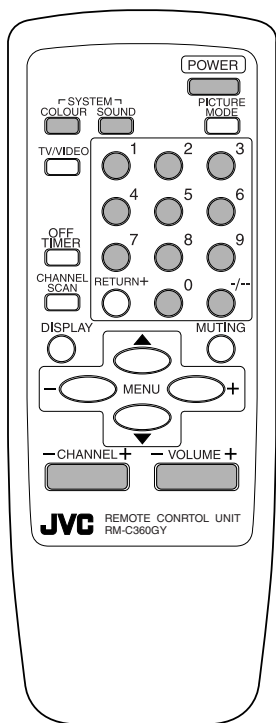

1 Натисніть кнопку POWER, щоб ввімкнути Ваш телевізор.

- Якщо Ваш телевізор не ввімкнеться, натисніть головну кнопку живлення на телевізорі, потім ще раз натисніть кнопку POWER.
- Ви також можете ввімкнути Ваш телевізор, натиснувши будь-яку з зазначених нижче кнопок;
 - кнопку CHANNEL +/-
 - цифрові кнопки
 - кнопку TV/VIDEO

2 Виберіть канал.

- Натисніть кнопку CHANNEL +/-.
- Вибір каналів цією кнопкою неможливий для тих каналів, для яких функція ПРОПУСК була встановлена в положення "ТАК". Див. стор. 16.
- Натисніть цифрові кнопки для вводу номера каналу.
 - Якщо Ви хочете ввести двозначний номер, натисніть кнопку -/-- для вибору режиму "--", а потім введіть номер каналу.

3 Натисніть кнопку VOLUME +/- для регулювання звуку.

4 Щоб вимкнути Ваш телевізор, натисніть кнопку POWER.

- Якщо Ви не плануєте використовувати Ваш телевізор протягом тривалого часу або якщо Ви бажаєте зберегти енергію, ми рекомендуємо Вам натискати головну кнопку живлення на телевізорі для вимкнення живлення.

Якщо зображення є нечітким:

Натисніть кнопку COLOUR SYSTEM для вибору іншої системи кольору, див. стор. 8.

Якщо звук є нечітким:

Натисніть кнопку SOUND SYSTEM для вибору іншої системи звуку, див. стор. 8.

Перегляд зображень із зовнішнього пристрою:

Натисніть кнопку TV/VIDEO для вибору режиму ВІДЕО.

- Ви також можете скористатися функцією ВХІД для вибору режиму ВІДЕО. Для отримання детальної інформації див. стор. 11.

Кнопки пульту дистанційного керування та їх функції

Кнопка PICTURE MODE

Ви можете вибрати одну з трьох установок режиму зображення за Вашим бажанням.

Натисніть цю кнопку для вибору режиму.

ЯСКРАВІЙ:

Підвищує контраст та чіткість.

СТАНДАРТНИЙ:

Стандартизує установки зображення.

М'ЯКИЙ:

Пом'якшує контраст та чіткість.

- Натиснення на цю кнопку повертає всі установки зображення у пункт меню "МЕНЮ 4" до значень, що використовуються за умовчанням.

Кнопка COLOUR SYSTEM

Якщо зображення нечітке, або немає кольору, змініть поточну систему кольору на іншу систему кольору.

Натисніть цю кнопку для вибору системи кольору.

В режимі TV (канали з 1 по 99 та AV):

→ AVTO → PAL → SECAM

В режимі VIDEO:

→ AVTO → PAL → SECAM

AVTO:

Автоматичний вибір системи кольору.

- Що стосується систем кольору у кожній країні або регіоні, див. таблицю "Системи трансляції" на стор. 20.
- Якщо зображення не нормалізується у режимі AVTO, змініть режим AVTO на іншу систему кольору.

Кнопка SOUND SYSTEM

Якщо звук нечіткий навіть при нормальному зображенні, змініть поточну систему звуку на іншу систему звуку.

Натисніть цю кнопку для вибору системи звуку.

→ B/G → I → D/K

- Що стосується систем звуку у кожній країні або регіоні, див. таблицю "Системи трансляції" на стор. 20.
- Ви не можете вибрати систему звуку у режимі ВІДЕО.

Кнопки пульту дистанційного керування та їх функції

Кнопка DISPLAY

Ви можете ввімкнути постійне відображення номеру поточного каналу, або режиму ВІДЕО.

Натисніть цю кнопку.

Щоб вимкнути індикацію, натисніть цю кнопку ще раз.

- Якщо вибраний канал або режим ВІДЕО, у якого відсутній вхідний сигнал, індикація вибраного каналу або режиму ВІДЕО залишиться зафіксованою на екрані.

Кнопка RETURN +

Ви можете встановити канал, який часто дивитесь, у якості “каналу для повернення” і повернутись до цього каналу у будь-який час, натиснувши лише одну кнопку.

Щоб встановити канал у якості каналу для повернення:

- 1 Виберіть канал, який Ви хочете встановити в якості каналу для повернення.**
- 2 Натисніть цю кнопку і утримуйте її, поки не з'явиться напис “RETURN PLUS ЗАПРОГРАМОВАНО !”**
 - Після вимкнення телевізору установка каналу для повернення буде відмінена.

Щоб переглянути канал для повернення:

Натисніть цю кнопку.

- Натискаючи цю кнопку Ви можете переглядати два канали (поточний канал і канал для повернення) по черзі.

Щоб відмінити установку каналу для повернення:

2 Натисніть цю кнопку і утримуйте її, поки не з'явиться напис “RETURN PLUS ВІДМІНЕНО !” .

Якщо жодний канал не був встановлений у якості каналу для повернення:

Натиснувши на цю кнопку Ви можете переглянути канал, який був вибраний останнім перед поточним.

Кнопка CHANNEL SCAN

Ви можете швидко переглянути програми всіх телеканалів, які може приймати Ваш телевізор, а також знайти програму, яку хочете переглянути.

1 Натисніть цю кнопку, щоб почати сканування телеканалів.

Кожна програма телеканалу буде показана протягом кількох секунд.

- Програми телеканалів, для яких функція ПРОПУСК була встановлена у положення “ТАК”, не будуть показані. (Див. стор. 16.)

2 Коли Ви знайдете програму, яку хочете переглянути, натисніть кнопку ще раз щоб зупинити сканування.

Кнопка MUTING

Ви можете миттєво вимкнути звук.

Натисніть цю кнопку.

Щоб знову ввімкнути звук, натисніть цю кнопку ще раз.

Кнопка OFF TIMER

Ви можете встановити телевізор на автоматичне вимкнення після встановленого часу.

Натисніть цю кнопку, щоб вибрати період часу.

- Ви можете встановлювати період часу з 10-хвилинними інтервалами до максимального значення у 120 хвилин.
- За 1 хвилину до того, як функція ТАЙМЕР ВИКЛ вимкне телевізор, на екрані з'явиться напис “НА ДОБРАНІЧ!” .

Щоб побачити час, який залишився, натисніть цю кнопку один раз.

Щоб відмінити функцію ТАЙМЕР ВИКЛ, натисніть цю кнопку і встановіть період часу у значення 0.

- Функція ТАЙМЕР ВИКЛ не вимикає живлення телевізора.

Користування меню телевізора

Цей телевізор має декілька функцій, якими Ви можете керувати за допомогою меню. Для повного використання всіх функцій телевізора Вам необхідно зрозуміти, як користуватися меню.

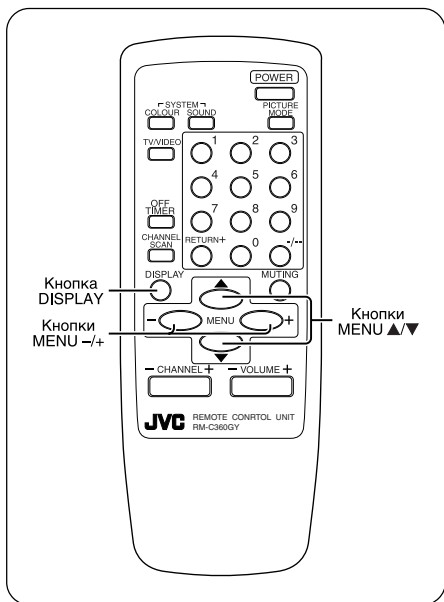

2 Натисніть кілька разів кнопки MENU ▲/▼, щоб вивести потрібне меню.

- Якщо Ви будете утримувати кнопку ▼, буде виведено наступне меню.
- Якщо вибрана функція знаходиться у першій строчці, натиснення на кнопку ▲ введе попереднє меню.

3 Натисніть кілька разів кнопки MENU ▲/▼, щоб вивести потрібне меню.

4 Натисніть кнопки MENU +/-, щоб змінити установки функцій.

Приклад:

Змінює установку функції АВТО ВИКЛ

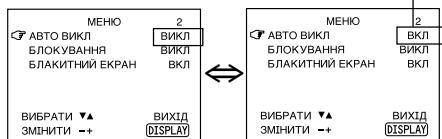

■ Основне керування

1 Натисніть кнопки MENU ▲/▼.

Буде показане одне з 4 меню.

Номер МЕНЮ

Позначка з лівого боку вказує на функцію, вибрану в даний момент.



- Для деяких функцій метод керування може бути іншим.

5 Натисніть кнопку DISPLAY, щоб прибрати індикацію з екрану.

- Для отримання детальної інформації щодо керування меню за допомогою кнопок на передній панелі телевізора, зверніться до розділу "Керування меню" на стор. 18.

Користування меню телевізора

ТАЙМЕР ВКЛ

Ваш телевізор автоматично ввімкнеться і налаштується на встановлений канал після закінчення встановленого періоду часу.

- 1 Скористайтесь кнопками **MENU ▲/▼**, щоб вивести на екран меню “МЕНЮ 1”, а потім виберіть опцію “ТАЙМЕР ВКЛ”.

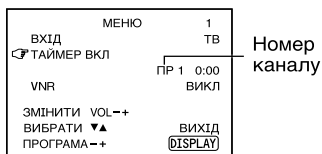

- 2 Скористайтесь кнопками **MENU -/+**, щоб вибрати канал, який Ви хочете переглянути при ввімкненні телевізора.
- 3 Скористайтесь кнопками **VOLUME -/+**, щоб вибрати період часу, після якого Ви хочете, щоб телевізор ввімкнувся. Функція ТАЙМЕР ВКЛ почне роботу.

- Кожного разу, коли Ви будете натискати кнопку, період часу буде

змінюватися з 15-хвилинними інтервалами (до максимального значення у 12 годин).

Щоб відмінити роботу функції ТАЙМЕР ВКЛ, натисніть кнопку **VOLUME -/+** і встановіть період часу у значення “0:00”.

- 4 Натисніть кнопку **DISPLAY**, щоб прибрати індикацію з екрану.

- Якщо Ви вимкнете живлення, натиснувши головну кнопку живлення, функція ТАЙМЕР ВКЛ буде відмінена.
- Якщо Ви не вимкнете телевізор після початку роботи функції ТАЙМЕР ВКЛ, канал буде автоматично змінено на той канал, який був вибраний для функції ТАЙМЕР ВКЛ.

Якщо був досягнутий час, встановлений для функції ТАЙМЕР ВКЛ:

Телевізор автоматично ввімкнеться і на екран буде виведений канал, встановлений для функції ТАЙМЕР ВКЛ.

- З міркувань безпеки телевізор автоматично вимкнеться, якщо протягом приблизно двох годин після його ввімкнення функцією ТАЙМЕР ВКЛ не буде зроблено жодних дій.
- Функції ТАЙМЕР ВКЛ та АВТО ВКЛ мають пріоритет перед функцією ТАЙМЕР ВКЛ.

ВХІД

Ви можете переглядати зображення з відеомагнітофонів або інших пристроїв, приєднаних до Вашого телевізора.

- 1 Скористайтесь кнопками **MENU ▲/▼**, щоб вивести на екран меню “МЕНЮ 1”, а потім виберіть опцію “ВХІД”.

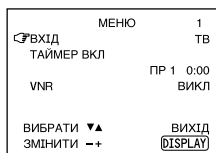

- 2 Скористайтесь кнопками **MENU -/+**, щоб вибрати опцію режим **ВІДЕО**.

Під час натиснення кнопок **MENU -/+** телевізор буде по черзі перемикаватися в режим **TV** та режим **ВІДЕО**.

Користування меню телевізора

VNR (Система зниження відеошуму)

Ви можете зменшити шум зображення.

- 1 Скористайтесь кнопками MENU ▲/▼, щоб вивести на екран меню “МЕНЮ 1”, а потім виберіть опцію “VNR”.



- 2 Скористайтесь кнопками MENU -/+, щоб вибрати опцію “ВКЛ”.

Щоб відмінити функцію VNR, виберіть опцію “ВИКЛ”.

АВТО ВИКЛ

Ви можете встановити Ваш телевізор на автоматичне вимкнення у разі, якщо після закінчення трансляції відсутній вхідний сигнал протягом 15 хвилин або довше.

- 1 Скористайтесь кнопками MENU ▲/▼, щоб вивести на екран меню “МЕНЮ 2”, а потім виберіть опцію “АВТО ВИКЛ”.

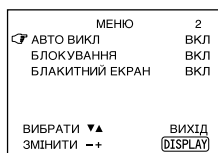

- 2 Скористайтесь кнопками MENU -/+, щоб вибрати опцію “ВКЛ”. Щоб відмінити функцію АВТО ВИКЛ, виберіть опцію “ВИКЛ”.

- Функція АВТО ВИКЛ не вимикає живлення телевізора.
- Функція АВТО ВИКЛ не буде працювати у режимі ВІДЕО.

БЛОКУВАННЯ

Ви можете заблокувати кнопки керування на передній панелі телевізора.

Коли ця функція встановлена в положення “ВКЛ”, телевізором можна керувати лише за допомогою пульту дистанційного керування. Використовуйте цю функцію, щоб запобігти керуванню телевізором дітьми без згоди батьків.

- 1 Скористайтесь кнопками MENU ▲/▼, щоб вивести на екран меню “МЕНЮ 2”, а потім виберіть опцію “БЛОКУВАННЯ”.

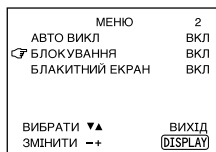

- 2 Скористайтесь кнопками MENU -/+, щоб вибрати опцію “ВКЛ”.

Щоб відмінити функцію БЛОКУВАННЯ, виберіть опцію “ВИКЛ”.

- Дія функції БЛОКУВАННЯ відміняється при вимкненні живлення.

Користування меню телевізора

БЛАКИТНИЙ ЕКРАН

Якщо телевізійний сигнал не приймається або є нестабільним, телевізор може вимкнути звук і змінити зображення на синій екран.

- 1 Скористайтесь кнопками MENU ▲/▼ , щоб вивести на екран меню “МЕНЮ 2” , а потім виберіть опцію “БЛАКИТНИЙ ЕКРАН” .

МЕНЮ	2
АВТО ВИКЛ	ВКЛ
БЛОКУВАННЯ	ВКЛ
☞ БЛАКИТНИЙ ЕКРАН	ВКЛ
ВИБРАТИ ▼▲	ВИХІД
ЗМІНИТИ -+	DISPLAY

- 2 Скористайтесь кнопками MENU -/+ , щоб вибрати опцію “ВКЛ” .
Щоб відмінити функцію БЛАКИТНИЙ ЕКРАН, виберіть опцію “ВИКЛ” .

- Для перегляду трансляції навіть при поганому сигналі, встановіть функцію БЛАКИТНИЙ ЕКРАН в положення “ВИКЛ” .
- Навіть якщо функція БЛАКИТНИЙ ЕКРАН встановлена в положення “ВИКЛ” , звуку може не бути.

Користування меню телевізора

ПОПЕРЕДНЯ НАСТРОЙКА

Ви можете запустити функцію ПОПЕРЕДНЯ НАСТРОЙКА.

- 1 Скористайтесь кнопками MENU ▲/▼, щоб вивести на екран меню “МЕНЮ 3”, а потім виберіть опцію “ПОПЕРЕДНЯ НАСТРОЙКА”.

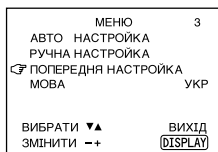

- 2 Натисніть кнопки MENU -/+. На екрані з'явиться логотип компанії JVC і запуститься функція ПОПЕРЕДНЯ НАСТРОЙКА. Для отримання більш детальної інформації зверніться до стор. 6.

МОВА

Ви можете вибрати мову для екранної індикації.

- 1 Скористайтесь кнопками MENU ▲/▼, щоб вивести на екран меню “МЕНЮ 3”, а потім виберіть опцію “МОВА”.

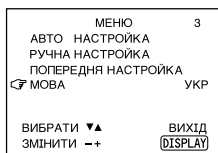

- 2 Скористайтесь кнопками MENU -/+ для вибору мови.

Екранна індикація буде відображатися вибраною мовою.

АВТО НАСТРОЙКА

Телевізор може автоматично призначити номери каналів всім телеканалам, які може приймати Ваш телевізор.

- 1 Скористайтесь кнопками MENU ▲/▼, щоб вивести на екран меню “МЕНЮ 3”, а потім виберіть опцію “АВТО НАСТРОЙКА”.

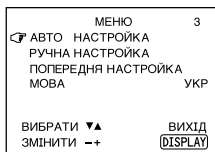

- 2 Скористайтесь кнопками MENU -/+ для запуску функції “АВТО НАСТРОЙКА”.

На екрані з'явиться індикація “> > > ON SEARCH”.

Після того, як будуть призначені номери каналів всім телеканалам, які може приймати Ваш телевізор, індикація зникне і робота функції АВТО НАСТРОЙКА буде завершена.

Щоб зупинити роботу функції АВТО НАСТРОЙКА:

Натисніть кнопки MENU -/+.

- Функція АВТО НАСТРОЙКА не призначає телеканалу для каналу AV(каналу за номером 0).
- Якщо телевізор не може призначити телеканал, який Ви бажаєте переглянути, встановіть його вручну. Для отримання детальної інформації див. розділ. “РУЧНА НАСТРОЙКА” на стор. 15.

Користування меню телевізора

РУЧНА НАСТРОЙКА

Ви можете вручну призначити потрібні телеканали на бажані канали.

1 Скористайтесь кнопками MENU ▲/▼, щоб вивести на екран меню “МЕНЮ 3”, а потім виберіть опцію “РУЧНА НАСТРОЙКА”.

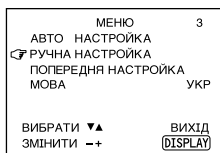

2 Натисніть кнопки MENU -/+. На екрані з'явиться субменю.

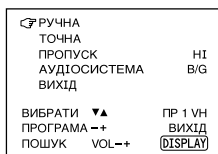

- Номер каналу відображається як номер PR. Наприклад, канал 1 буде показаний як PR1. Однак, канал AV буде відображатися як AV.

3 Скористайтесь кнопками MENU -/+ для вибору номеру каналу.

4 Скористайтесь кнопками VOLUME -/+, щоб почати пошук телеканала.

На екрані з'явиться індикація “>>>” або “<<<<”.

Коли телевізор знайде канал, індикація

“>>>” або “<<<<” зникне і телеканал буде призначений для вибраного номеру каналу.

- Якщо не відображається телеканал, який Ви бажаєте призначити, повторюйте пункт 4 до тих пір, поки телевізор не знайде телеканал, який Ви бажаєте призначити.
- Щоб зупинити роботу функції РУЧНА НАСТРОЙКА натисніть будь-яку кнопку крім кнопок VOLUME -/+.

Якщо зображення є нечітким:

Проведіть точне налаштування телеканалу.

1 Скористайтесь кнопками MENU ▲/▼, щоб вибрати опцію “ТОЧНА”

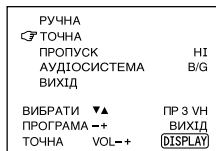

2 Утримуйте кнопки VOLUME -/+ для проведення точного налаштування

телеканалу таким чином, щоб отримати на екрані найкраще зображення.

Індикація “>” або “<” показує, що телевізор проводить точне налаштування телеканалу.

Якщо звук є нечітким:

1 Скористайтесь кнопками MENU ▲/▼, щоб вибрати опцію “АУДИОСИСТЕМА”.

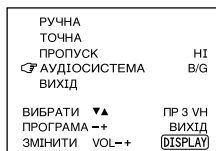

2 Скористайтесь кнопками VOLUME -/+, щоб вибрати відповідну систему звуку.

- Що стосується систем звуку у кожній країні або регіоні, див. таблицю “Системи трансляції” на стор. 20.

5 Скористайтесь кнопками MENU ▲/▼, щоб вибрати опцію “РУЧНА”.

6 Повторіть дії пунктів з 3 по 5, якщо Ви бажаєте призначити інший телеканал для каналу.

Користування меню телевізора

ПРОПУСК

Ви можете встановити функцію пропуску для каналів, які не бажаєте переглядати. Канали, для яких була встановлена функція пропуску, не можуть бути вибрані за допомогою кнопок CHANNEL +/- та CHANNEL SCAN.

- Канали, для яких не було призначено телеканалів, будуть автоматично пропускатися.

1 Скористайтесь кнопками MENU ▲/▼, щоб вивести на екран меню “МЕНЮ 3”, а потім виберіть опцію “РУЧНА НАСТРОЙКА”.

2 Натисніть кнопки MENU +/-. На екрані з'явиться субменю.

3 Скористайтесь кнопками MENU ▲/▼, щоб вибрати опцію “ПРОПУСК”.

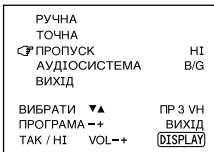

4 Скористайтесь кнопками MENU +/- для вибору каналу, який Ви бажаєте пропустити.

5 Скористайтесь кнопками VOLUME +/-, щоб вибрати опцію “ТАК”.

Для каналу буде встановлена функція пропуску.
Щоб відмінити дію функції ПРОПУСК, виберіть опцію “НІ”.

6 Повторіть дії пунктів 4 та 5, якщо Ви бажаєте встановити функцію пропуску для іншого телеканалу.

Регулювання зображення

Ви можете відрегулювати зображення за власним бажанням.

1 Скористайтесь кнопками MENU ▲/▼, щоб вивести на екран меню “МЕНЮ 4”.

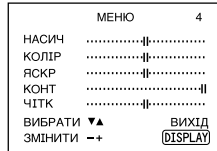

2 Скористайтесь кнопками MENU ▲/▼, щоб вибрати опцію, а потім скористайтесь кнопками MENU +/- для її регулювання.

НАСИЧ* - : Більше червоного кольору + : Більше зеленого кольору
КОЛІР - : Менш насичені кольори + : Більш насичені кольори
ЯСКР - : Темніше + : Світліше
КОНТ - : Нижче + : Вище
ЧІТК - : М'якше + : Різкіше

* Опція НАСИЧ (відтінок) відображається лише під час перегляду зображення у системах кольору NTSC3.58 або NTSC4.43.

Користування кнопками на телевізорі

На наступному малюнку зображені окремі моделі лише з метою роз'яснення. Ваш телевізор може відрізнятися від зображених.

<AV-2106YE>

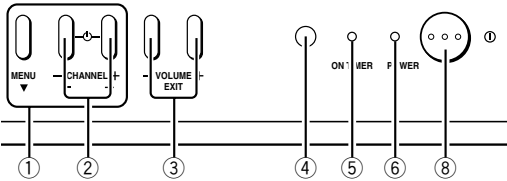

<AV-2106TE>

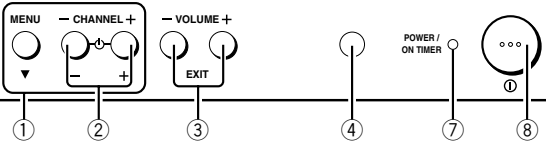

<AV-2106WE>

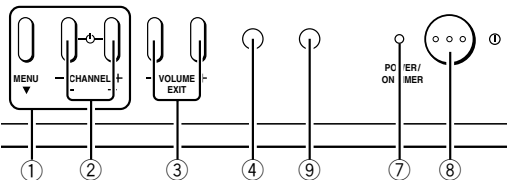

<AV-2106BE>

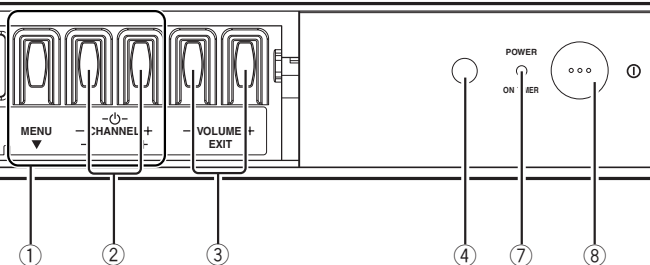

- ① Кнопка MENU
 - Кнопка MENU ▼
- ② Кнопки CHANNEL +/-
 - Кнопки MENU +/-
- ③ Кнопки VOLUME +/-
 - Кнопки EXIT (вихід) з MENU
- ④ Датчик пульту дистанційного керування
- ⑤ Індикатор ON TIMER
Індикатор горить під час роботи функції ТАЙМЕР ВКЛ.
- ⑥ Індикатор POWER
Коли головна кнопка живлення ввімкнена, індикатор горить червоним кольором.
- ⑦ Індикатор POWER/ON TIMER
Коли головна кнопка живлення ввімкнена, індикатор горить зеленим кольором. Коли працює функція ТАЙМЕР ВКЛ, індикатор горить червоним кольором.
- ⑧ Головна кнопка живлення
- ⑨ Не має призначення

Користування кнопками на телевізорі

Основне керування

- Переконайтеся в тому, що функція БЛОКУВАННЯ встановлена у положення "ВИКЛ" .
Коли функція БЛОКУВАННЯ встановлена в положення "ВКЛ" , телевізором не можна керувати за допомогою кнопок керування на передній панелі телевізора.
Для отримання більш детальної інформації зверніться до розділу "БЛОКУВАННЯ" на стор. 12.

- 1 Скористайтесь кнопками **CHANNEL +/-**, щоб ввімкнути телевізор з режиму очікування.
- 2 Скористайтесь кнопками **CHANNEL +/-**, щоб вибрати канал.
- 3 Скористайтесь кнопками **VOLUME +/-**, щоб відрегулювати гучність звуку.
- 4 Щоб вимкнути телевізор, натисніть головну кнопку живлення для вимкнення подачі живлення.

Для перемикання режиму TV в режим VIDEO:

- Виберіть режим ВІДЕО для функції ВХІД у меню "МЕНЮ 1" .

Керування меню

Ви можете керувати функціями меню за допомогою кнопок керування на передній панелі телевізора .

- 1 Натисніть кнопку **MENU ▼**, щоб вивести меню на екран.
- 2 Натисніть кнопку **MENU ▼** кілька разів, щоб вивести на екран потрібне меню.
- 3 Натисніть кнопку **MENU ▼**, щоб вибрати потрібну функцію або опцію.
- 4 Скористайтесь кнопками **MENU +/-** або **VOLUME +/-**, щоб здійснити потрібну операцію.
Для отримання більш детальної інформації звертайтеся до опису кожної функції.
- 5 Скористайтесь кнопками **VOLUME +/-**, щоб прибрати меню з екрану.

Щоб прибрати з екрану субменю:

- 1 Натисніть кнопку **MENU ▼**, щоб вибрати опцію "ВИХІД" .

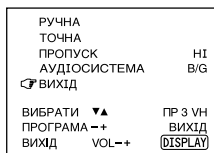

- 2 Скористайтесь кнопками **VOLUME +/-**, щоб прибрати меню з екрану.

Пошук несправностей

Якщо на екрані немає зображення або телевізор не працює належним чином перевірте, чи не виникла проблема через перелічені нижче причини. Якщо проблема залишиться навіть після запровадження вказаних заходів, будь ласка, зверніться до спеціаліста з технічного обслуговування.

Телевізор неможливо ввімкнути

- Натисніть головну кнопку живлення на телевізорі.
- Приєднайте шнур живлення до розетки змінного струму.

Екран має синій колір

- Перевірте, чи не ввімкнена функція БЛАКИТНИЙ ЕКРАН? (див. стор. 13.)

Не працює пульт дистанційного керування

- Замініть батареї. (див. стор. 3.)

Не працюють кнопки на передній панелі телевізора

- Вимкніть функцію БЛОКУВАННЯ. (див. стор. 12.)

Телевізор із запізненням реагує на команди

- Натисніть головну кнопку живлення на телевізорі, щоб вимкнути живлення. Натисніть головну кнопку живлення ще раз, щоб ввімкнути телевізор. Якщо телевізор повернеться до нормального стану, це не є несправністю.

Телевізор раптово вимикається

- Перевірте, чи не ввімкнена функція ТАЙМЕР ВИКЛ? (див. стор. 9.)
- Перевірте, чи не ввімкнена функція АВТО ВИКЛ? (див. стор. 12.)
- Чи робили Ви які-небудь дії протягом приблизно двох годин після того, як телевізор був ввімкнений за допомогою функції ТАЙМЕР ВИКЛ? (див. стор. 11.)

Якщо Ви не робили жодних дій протягом приблизно двох годин, телевізор автоматично вимкнеться з міркувань безпеки.

Нечіткий звук

- Натисніть кнопку SOUND SYSTEM для вибору іншої системи звуку. (див. стор. 8.)

Нечітке зображення

- Натисніть кнопку COLOUR SYSTEM для вибору іншої системи кольору. (див. стор. 8.)
- Відрегулюйте установки зображення. (див. стор. 16.)
- Встановіть режим зображення у положення СТАНДАРТНИЙ. (див. стор. 8.)
- Якщо шум (сніг) повністю блокує зображення, перевірте наступні пункти.
 - Чи приєднані телевізор та антена належним чином?
 - Чи не пошкоджені кабелі антени?
 - Чи спрямована антена у вірному напрямку?
 - Чи працює взагалі антена?
- Якщо телевізор або антена зазнають перешкод від іншого обладнання, на зображенні можуть з'являтися полоси або шум. Перемістіть подалі від телевізора все обладнання, яке може завдавати перешкод.
- Якщо телевізор або антена зазнають перешкод від сигналів, які відзеркалюються від гір або будинків, може з'явитися подвоєння зображення. Змініть напрямок антени або замініть її антеною з кращою спрямованістю.
- Коли на екрані відображається біле і яскраве нерухоме зображення (таке, як біла сукня), біла частина може виглядати кольоровою. Після зникнення зображення з екрану, неприродні кольори теж зникнуть.

Телевізор раптово вмикається

- Перевірте, чи не ввімкнена функція ТАЙМЕР ВКЛ? (див. стор. 11.)

Раптово змінюється телеканал

- Перевірте, чи не ввімкнена функція ТАЙМЕР ВКЛ? (див. стор. 11.)

Зображення набуло непевних кольорів

- Якщо на зображенні з'явилися кольорові плями, від'єднайте штепсельну вилку телевізора від розетки змінного струму на 20 хвилин.

Технічні характеристики

Високочастотні системи звуку

B, G, I, D, K, K1

Системи кольору

PAL, SECAM, NTSC 3.58/4.43 МГц (лише в режимі VIDEO)

Канали, що можуть прийматися

Канали нижнього діапазону коротких хвиль VHF (VL), канали верхнього діапазону коротких хвиль VHF (VH), канали ультракоротких хвиль UHF (U).

Приймаються кабельні канали у діапазоні середніх хвиль, коротких хвиль і ультракоротких хвиль.

Зовнішній вхід / вихід

ВХІД:

вхід VIDEO (RCA), вхід AUDIO (RCA)

ВИХІД:

вихід VIDEO (RCA), вихід AUDIO (RCA)

Гніздо для навушників:

стереофонічне міні-гніздо (3,5 мм у діаметрі)

Акcesуари

- Пульти дистанційного керування : RM-C360GY
- Сухі батареї типу AA/ R6/ UM-3 - 2 шт.

Дизайн і технічні характеристики можуть змінюватися без

попереднього повідомлення.

Регіон	Країна або регіон	Система	
		Кольору	Звуку
Азія, Близький Схід	Бахрейн, Кувейт, Оман, Катар, Об'єднані Арабські Емірати, Йемен і т.д. Індонезія, Малайзія, Сінгапур, Таїланд, Індія і т.д.	PAL	B/G
	Китай, В'єтнам і т.д.	PAL	D/K
	Гонконг і т.д.	PAL	I
	Іран, Ліван, Саудівська Аравія і т.д.	SECAM	B/G
Європа	Росія і т.д.	SECAM	D/K
	Чехія, Польща і т.д.	PAL	D/K
	Німеччина, Голландія, Бельгія і т.д.	PAL	B/G
	Великобританія і т.д.	PAL	I
Океанія	Австралія, Нова Зеландія і т.д.	PAL	B/G
Африка	Південно-Африканська республіка і т.д.	PAL	I
	Нігерія і т.д.	PAL	B/G
	Єгипет, Марокко і т.д.	SECAM	B/G

JVC