

# 13" Digital / Analog Television

Owner's Manual

## CR130TT8

INTRODUCTION

CONNECTION

INITIAL SETTING

WATCHING TV

OPTIONAL SETTING

TROUBLESHOOTING

INFORMATION



**TO RECEIVE DIGITAL/ANALOG SIGNAL,  
YOU MUST CONNECT ANTENNA.**



**IF YOU NEED ADDITIONAL ASSISTANCE WITH SETUP OR OPERATING AFTER  
READING OWNER'S MANUAL, PLEASE CALL TOLL FREE 1-800-844-5001**

**WARNING: TO REDUCE THE RISK OF FIRE OR ELECTRIC SHOCK, DO NOT EXPOSE THIS APPLIANCE TO RAIN OR MOISTURE.**



**CAUTION**  
**RISK OF ELECTRIC SHOCK**  
**DO NOT OPEN**



**CAUTION:** TO REDUCE THE RISK OF ELECTRIC SHOCK, DO NOT REMOVE COVER (OR BACK). NO USER SERVICEABLE PARTS INSIDE. REFER SERVICING TO QUALIFIED SERVICE PERSONNEL.



THIS SYMBOL INDICATES THAT DANGEROUS VOLTAGE CONSTITUTING A RISK OF ELECTRIC SHOCK IS PRESENT WITHIN THIS UNIT.



THIS SYMBOL INDICATES THAT THERE ARE IMPORTANT OPERATING AND MAINTENANCE INSTRUCTIONS IN THE LITERATURE ACCOMPANYING THE APPLIANCE.

The important note is located on the rear of the cabinet.

## Important Safeguards

- 1. READ INSTRUCTIONS** - All the safety and operating instructions should be read before the appliance is operated.
- 2. RETAIN INSTRUCTIONS** - The safety and operating instructions should be retained for future reference.
- 3. HEED WARNINGS** - All warnings on the appliance and in the operating instructions should be adhered to.
- 4. FOLLOW INSTRUCTIONS** - All operating and use instructions should be followed.
- 5. CLEANING** - Unplug TV from the wall outlet before cleaning. Do not use liquid cleaners or aerosol cleaners. Use a damp cloth for cleaning.  
EXCEPTION: A product that is meant for uninterrupted service and that for some specific reason, such as the possibility of the loss of an authorization code for a CATV converter, is not intended to be unplugged by the user for cleaning or any other purpose, may exclude the reference to unplugging the appliance in the cleaning description otherwise required in item 5.
- 6. ATTACHMENTS** - Do not use attachments not recommended by the TV manufacturer as they may cause hazards.
- 7. WATER AND MOISTURE** - Do not use this TV near water, for example, near a bath tub, wash bowl, kitchen sink, or laundry tub, in a wet basement, or near a swimming pool, and the like.
- 8. ACCESSORIES** - Do not place this TV on an unstable cart, stand, tripod, bracket, or table. The TV may fall, causing serious injury to someone, and serious damage to the appliance. Use only with a cart, stand, tripod, bracket, or table recommended by the manufacturer, or sold with the TV.  
Any mounting of the appliance should follow the manufacturer's instructions and should use a mounting accessory recommended by the manufacturer. An appliance and cart combination should be moved with care. Quick stops, excessive force, and uneven surfaces may cause the appliance and cart combination to overturn.
- 9. VENTILATION** - Slots and openings in the cabinet and the back or bottom are provided for ventilation and to ensure reliable operation of the TV and to protect it from overheating, these openings must not be blocked or covered. The openings should never be blocked by placing the TV on a bed, sofa, rug, or other similar surface. This TV should never be placed near or over a radiator or heat register. This TV should not be placed in a built-in installation such as a bookcase or rack unless proper ventilation is provided or the manufacturer's instructions have been adhered to.
- 10. POWER SOURCES** - This TV should be operated only from the type of power source indicated on the marking label. If you are not sure of the type of power supply to your home, consult your appliance dealer or local power company. For TVs intended to operate from battery power, or other sources, refer to the operating instructions.
- 11. GROUNDING OR POLARIZATION** - This TV is equipped with a polarized alternating-current line plug (a plug having one blade wider than the other). This plug will fit into the power outlet only one way. This is a safety feature. If you are unable to insert the plug fully into the outlet, try reversing the plug. If the plug should still fail to fit, contact your electrician to replace your obsolete outlet. Do not defeat the safety purpose of the polarized plug.



- 12. POWER-CORD PROTECTION** - Power-supply cords should be routed so that they are not likely to be walked on or pinched by items placed upon or against them, paying particular attention to cords at plugs, convenience receptacles, and the point where they exit from the appliance.
- 13. OUTDOOR ANTENNA GROUNDING** - If an outside antenna or cable system is connected to the TV, be sure the antenna or cable system is grounded so as to provide some protection against voltage surges and built-up static charges. Article 810 of the National Electrical Code, ANSI/NFPA No. 70, provides information with respect to proper grounding of the mast and supporting structure, grounding of the lead-in wire to an antenna discharge unit, size of grounding conductors, location of antenna-discharge unit, connection to grounding electrodes, and requirements for the grounding electrode. (Fig. A)

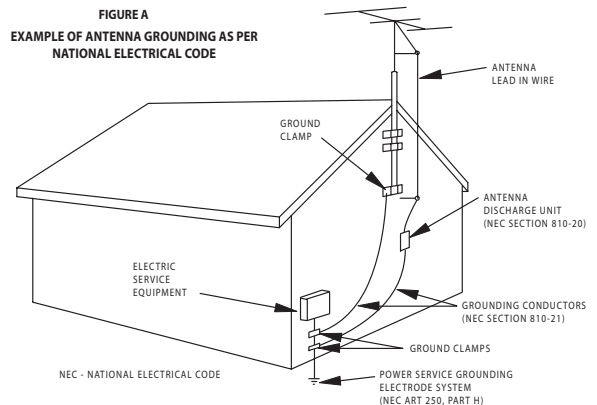

- 14. LIGHTNING** - For added protection for this TV receiver during a lightning storm, or when it is left unattended and unused for long periods of time, unplug it from the wall outlet and disconnect the antenna or cable system. This will prevent damage to the TV due to lightning and power-line surges.
- 15. POWER LINES** - An outside antenna system should not be located in the vicinity of overhead power lines or other electric light of power circuits, or where it can fall into such power lines or circuits. When installing an outside antenna system, extreme care should be taken to keep from touching such power lines or circuits as contact with them might be fatal.
- 16. OVERLOADING** - Do not overload wall outlets and extension cords as this can result in a risk of fire or electric shock.

- 17. OBJECT AND LIQUID ENTRY** - Never push objects of any kind into this TV through openings as they may touch dangerous voltage points or short out parts that could result in a fire or electric shock. Never spill liquid of any kind on the TV.
- 18. SERVICING** - Do not attempt to service this TV yourself as opening or removing covers may expose you to dangerous voltage or other hazards. Refer all servicing to qualified service personnel.
- 19. DAMAGE REQUIRING SERVICE** - Unplug this TV from the wall outlet and refer servicing to qualified service personnel under the following conditions:
- When the power supply cord or plug is damaged or frayed.
  - If liquid has been spilled, or objects have fallen into the TV.
  - If the TV has been exposed to rain or water.
  - If the TV does not operate normally by following the operating instructions. Adjust only those controls that are covered by the operating instructions, as improper adjustment of other controls may result in damage and will often require extensive work by a qualified technician to restore the TV to its normal operation.
  - If the TV has been dropped or damaged in any way.
  - When the TV exhibits a distinct change in performance, this indicates a need for service.
- 20. REPLACEMENT PARTS** - When replacement parts are required, be sure the service technician uses replacement parts specified by the manufacturer that have the same characteristics as the original part. Unauthorized substitutions may result in fire, electric shock, injury to persons or other hazards.
- 21. SAFETY CHECK** - Upon completion of any service or repairs to this TV, ask the service technician to perform routine safety checks to determine that the TV is in proper operating condition.
- 22. HEAT** - This TV product should be situated away from heat sources such as radiators, heat registers, stoves, or other products (including amplifiers) that produce heat.

## ☑ Precautions

**CAUTION:** TO PREVENT ELECTRIC SHOCK, MATCH WIDE BLADE OF PLUG TO WIDE SLOT, FULLY INSERT.

**FCC WARNING** This equipment may generate or use radio frequency energy. Changes or modifications to this equipment may cause harmful interference unless the modifications are expressly approved in the manual. The user could lose the authority to operate this equipment if an unauthorized change or modification is made.

## RADIO-TV INTERFERENCE

This equipment has been tested and found to comply with the limits for a Class B digital device, pursuant to Part 15 of the FCC Rules. These limits are designed to provide reasonable protection against harmful interference in a residential installation. This equipment generates, uses, and can radiate radio frequency energy and, if not installed and used in accordance with the instructions, may cause harmful interference to radio communications. However, there is no guarantee that interference will not occur in a particular installation. If this equipment does cause harmful interference to radio or television reception, which can be determined by turning the equipment off and on, the user is encouraged to try to correct the interference by one or more of the following measures:

- 1) Reorient or relocate the receiving antenna.
- 2) Increase the separation between the equipment and receiver.
- 3) Connect the equipment into an outlet on a circuit different from that to which the receiver is connected.
- 4) Consult the dealer or an experienced radio/TV technician for help.

**This Class B digital apparatus complies with Canadian ICES-003.**

### **Note to CATV system installer:**

*This reminder is provided to call the CATV system installer's attention to Article 820-40 of the NEC that provides guidelines for proper grounding and, in particular, specifies that the cable ground should be connected to the grounding system of the building as close to the point of cable entry as practical.*



**Manufactured under license from Dolby Laboratories. "Dolby" and the double-D symbol are trademarks of Dolby Laboratories.**

## LOCATION

For safe operation and satisfactory performance of the unit, keep the following in mind when selecting a place for its installation:

- Shield it from direct sunlight and keep it away from sources of intense heat.
- Avoid dusty or humid places.
- Avoid places with insufficient ventilation for proper heat dissipation. Do not block the ventilation holes at the top and bottom of the unit. Do not place the unit on a carpet because this will block the ventilation holes.
- Install the unit in a horizontal position.
- Avoid locations subject to strong vibration.
- Do not place the unit near strong magnetic fields.
- Avoid moving the unit to locations where temperature differences are extreme.
- Be sure to unplug the AC power cord from the outlet before carrying the unit.

## TO AVOID THE HAZARDS OF ELECTRICAL SHOCK AND FIRE

- Do not handle the power cord with wet hands.
- Do not pull on the power cord when disconnecting it from an AC outlet. Grasp it by the plug.
- If, by accident, water is spilled on the unit, unplug the power cord immediately and take the unit to our authorized service center for servicing.
- Do not place anything directly on top of the unit.

The serial number of this product may be found on the back of the unit. No others have the same serial number as yours. You should record the number and other vital information here and retain this book as a permanent record of your purchase to aid identification in case of theft.

date of purchase	dealer phone No.	serial No.
dealer purchase from	model No.	dealer address

### Note about recycling:

*This product's packaging materials are recyclable and can be reused. Please dispose of any materials in accordance with your local recycling regulations.*

*Batteries should never be thrown away or incinerated but disposed of in accordance with your local regulations concerning chemical wastes.*

## ✓ Supplied Accessories

owner's manual  
(1EMN22502)

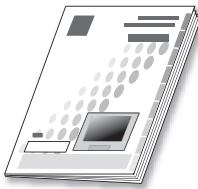

remote control  
(NE613UE)



batteries  
(AA x 2)

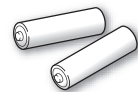

- If you need to replace these accessories, please refer to the part No. with the illustrations and call our toll free customer support line found on the cover of this manual.
- Depending on your antenna system, you may need different types of combiners (mixers) or separators (splitters). Contact your local electronics store for these items.

## ✓ Symbols Used in this Manual

The following is the description for the symbols used in this manual.

Description refers to:

**DTV** : Digital TV operation

**TV** : Analog TV operation

- If neither symbol appears under the function heading, operation is applicable to both.

## ✓ Features

- **DTV/TV/CATV**
  - You can use your remote control to select channels which are broadcast in digital, conventional analog, standard definition, and high definition formats. Also, cable subscribers can access their cable TV channels.
- **Program Information Display (DTV only)**
  - You can display the title, contents and other information of the current DTV program on the TV screen.
- **Auto Channel Scan**
  - This unit automatically scans and memorizes channels available in your area, eliminating difficult setup procedures.
- **V-chip**
  - This feature allows you to block children's access to inappropriate programs.
- **Closed Caption Decoder**
  - Built-in closed caption decoder displays text for closed caption supported programming.
- **Auto Shut Off Function**
  - If there is no signal input from the antenna terminal and no operation for 15 minutes, the unit will turn itself off automatically.
- **Sleep Timer**
  - This feature will automatically turned off the power of the unit at a specific time.
- **Choices for On-screen Language**
  - Select your on-screen language: English, Spanish or French.
- **PLL Frequency Synthesized Tuning**
  - Provides free and easy channel selection and lets you tune directly to any channel using the channel number buttons on the remote control.
- **AV Input**
- **Digital Audio Coaxial Output**

## ✓ Contents

### INTRODUCTION

Important Safeguards.....	2
Precautions .....	3
Supplied Accessories .....	4
Symbols Used in this Manual .....	4
Features .....	5
Remote Control Function .....	6
Installing the Batteries .....	6
Control Panel.....	7
Rear Panel .....	7

### CONNECTION

Basic Connection.....	8
External Device Connection .....	9

### INITIAL SETTING

Initial Setup.....	10
Main Menu.....	10
Auto Channel Scan .....	11
Language Selection .....	11

### WATCHING TV

Channel Selection.....	12
Volume Adjustment.....	12
Switching Digital / Analog Mode.....	13
Accessing External Devices.....	13
Screen Information .....	13
TV Screen Display Mode.....	14
Sleep Timer .....	14

### OPTIONAL SETTING

Channel Add/Delete.....	15
Picture Adjustment .....	16
Closed Caption.....	16
DTV Closed Caption.....	17
DTVCC Style .....	18
V-chip .....	19

### TROUBLESHOOTING

Troubleshooting Guide .....	22
Maintenance .....	23

### INFORMATION

Glossary .....	24
Cable Channel Designations.....	24
General Specifications.....	24
Electrical Specification.....	24
Other Specifications .....	24
Limited Warranty.....	26

© 2007 Funai Electric Co., Ltd.

All rights reserved. No part of this manual may be reproduced, copied, transmitted, disseminated, transcribed, downloaded or stored in any storage medium, in any form or for any purpose without the express prior written consent of Funai. Furthermore, any unauthorized commercial distribution of this manual or any revision hereto is strictly prohibited.

Information in this document is subject to change without notice. Funai reserves the right to change the content herein without the obligation to notify any person or organization of such changes.

**FUNAI** with the  design is a registered trademark of Funai Electric Co., Ltd and may not be used in any way without the express written consent of Funai. All other trademarks used herein remain the exclusive property of their respective owners. Nothing contained in this manual should be construed as granting, by implication or otherwise, any license or right to use any of the trademarks displayed herein. Misuse of any trademarks or any other content in this manual is strictly prohibited. Funai shall aggressively enforce its intellectual property rights to the fullest extent of the law.

## ✓ Remote Control Function

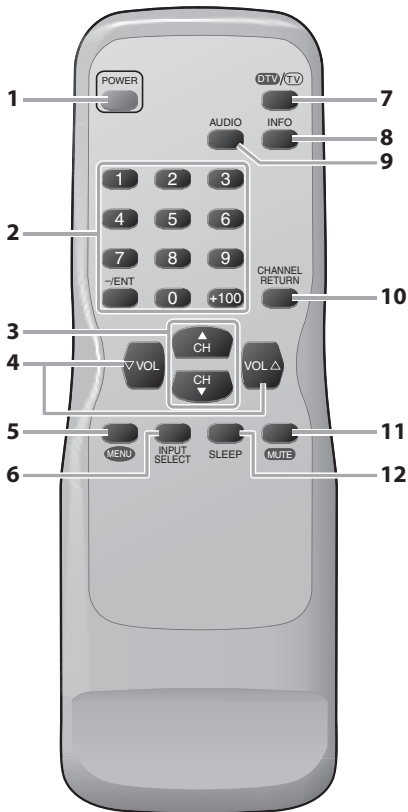

1. **POWER button** (p10)  
Press to turn the unit on and off.
2. **Number buttons** (p12)  
• Press to select channels.  
• **-/ENT button**  
• Press to shift the minor channel from the major channel.  
• **+100 button**  
• Press to select 100 or higher channels. (CATV)  
• Press to search if there are minor channels on the currently selected major channel. (DTV)
3. **CH ▲/▼ buttons** (p12)  
Press to select channels and the external input mode or move up/down through the main menu items.
4. **VOL ▲/▼ buttons** (p12)  
Press to adjust the volume or move right(▲)/left(▼) through the main menu items.
5. **MENU button** (p10)  
Press to display the main menu.
6. **INPUT SELECT button** (p13)  
Press to access a connected external device like a DVD player or a VCR.
7. **DTV/TV button** (p13)  
Press to switch between the digital mode (DTV) and analog mode (TV).
8. **INFO button** (p13)  
**Digital Mode (DTV)**  
• Press to display channel number and program information.  
**Analog Mode (TV)**  
• Press to display the channel number.
9. **AUDIO button** (p13)  
**Digital Mode (DTV only)**  
Press to select the audio language.
10. **CHANNEL RETURN button** (p12)  
Press to return to previous channel.
11. **MUTE button** (p12)  
Press to turn the sound on and off.
12. **SLEEP button** (p14)  
Press to activate the sleep timer.

## ✓ Installing the Batteries

Install the batteries (AA x 2) matching the polarity indicated inside battery compartment of the remote control.

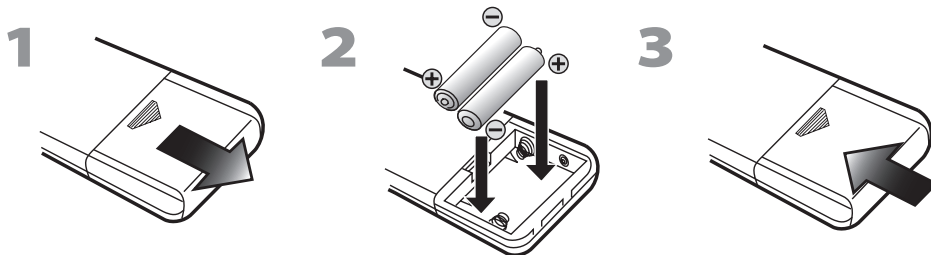

### Battery Precautions:

- Be sure to follow the correct polarity as indicated in the battery compartment. Reversed batteries may cause damage to the device.
- Do not mix different types of batteries together (e.g., Alkaline and Carbon-Zinc) or old batteries with fresh ones.
- If the device is not to be used for a long period of time, remove the batteries to prevent damage or injury from possible battery leakage.
- Do not try to recharge batteries; they can overheat and rupture.

## ✓ Control Panel

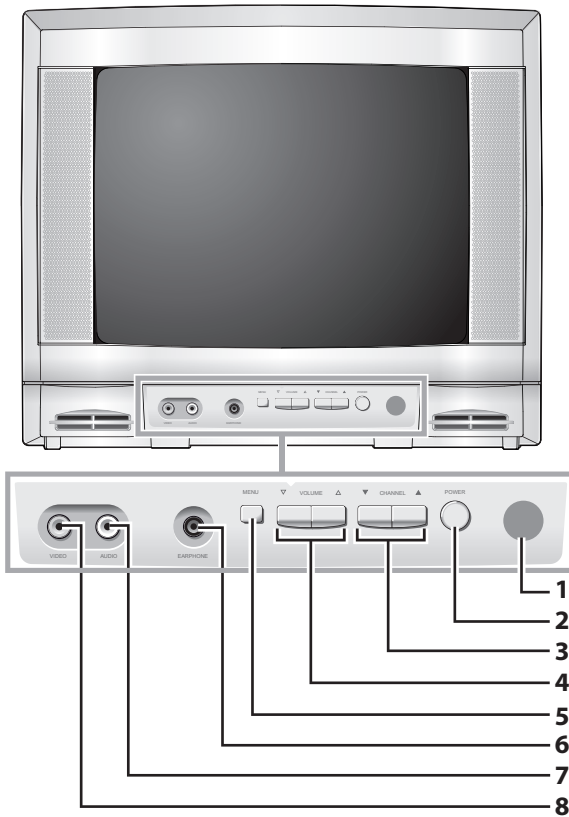

1. **Infrared Sensor Window**  
Receives infrared rays transmitted from the remote control.
2. **POWER button** (p10)  
Press to turn the unit on and off.
3. **CHANNEL ▲/▼ buttons** (p12)  
Press to select channels or move up/down through the main menu items.
4. **VOLUME ▲/▼ buttons** (p12)  
Press to adjust the volume or move right(▲)/left(▼) through the main menu items.
5. **MENU button** (p10)  
Press to display the main menu.
6. **EARPHONE jack**  
Earphone connection for personal listening.
7. **AUDIO (L) input jack** (p9)  
RCA audio cable connection for an external device.
8. **VIDEO input jack** (p9)  
RCA video cable connection for an external device.

## ✓ Rear Panel

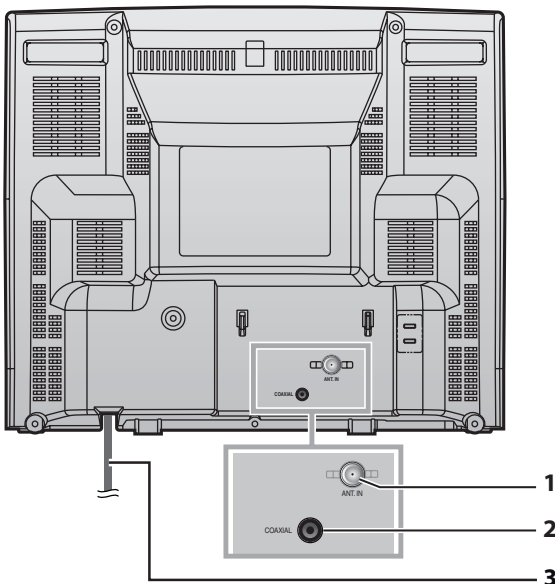

1. **ANT. IN jack** (p8)  
RF coaxial cable connection for your antenna or cable/satellite box.
2. **COAXIAL (digital audio) output jack** (p9)  
Digital audio coaxial cable connection for a decoder or an audio receiver.  
Use digital audio input jack of an external device.
3. **AC power cord**  
Connect to a standard AC outlet to supply power to this unit.

## Cables not included.

Please purchase the necessary cables at your local store.

### ✓ Basic Connection

This section describes how to connect the unit to an antenna, cable/satellite box, etc.

#### Note:

- Be sure your antenna or other device is connected properly before plugging in the power cord.

#### [Antenna Cable Connection]

When connecting the unit to an antenna or cable TV company (without cable/satellite box)

Connect the RF coaxial cable on your home outlet to the antenna input jack of this unit.

e.g.)

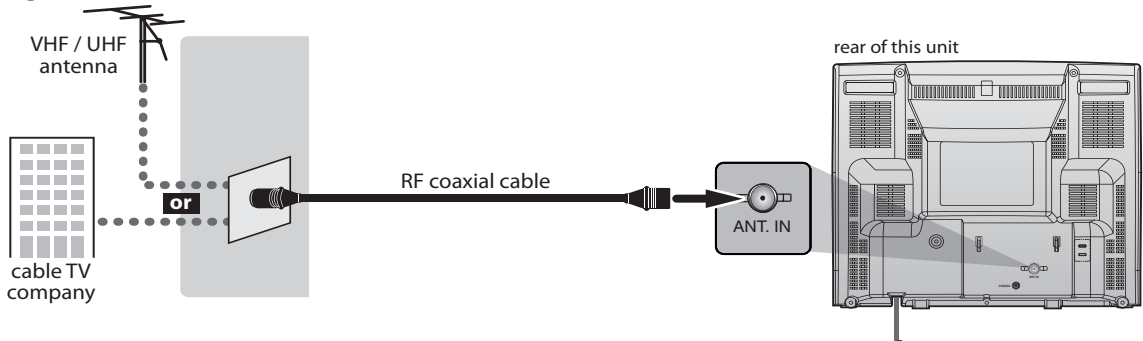

\*Once connections are completed, turn on the unit and begin initial setup.

Channel scanning is necessary for the unit to memorize all available channels in your area.

(Refer to "Initial Setup" on page 10.)

#### Note:

- For your safety and to avoid damage to device, please unplug the RF coaxial cable from the antenna input jack before moving the unit.
- If you use an antenna to receive analog TV, it should also work for DTV reception. Outdoor or attic antennas will be more effective than set-top versions.
- To easily switch your reception source between antenna and cable, install an antenna selector.
- If you connect to the cable system directly, contact the CATV installer.

#### [Connection to Cable Box or Satellite Box]

Connect the RF coaxial cable on your home outlet to the input jack of the cable/satellite box.

Use another RF coaxial cable to connect the antenna input jack of the unit to the output jack of the cable/satellite box.

e.g.)

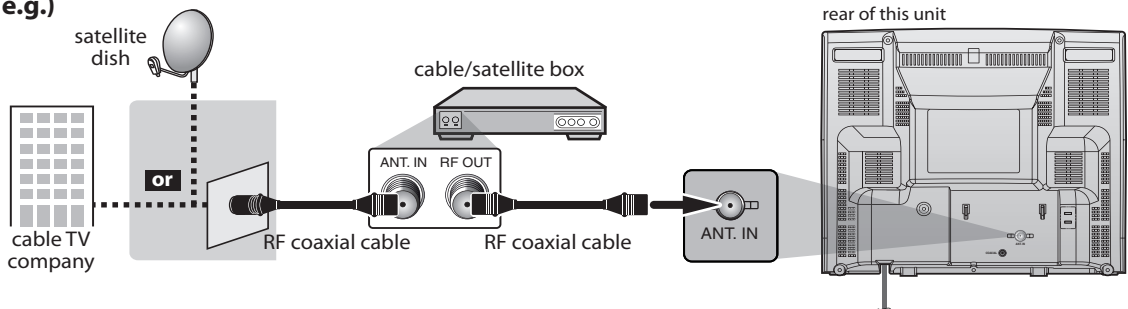

\*Required cables and connecting methods differ depending on the cable/satellite box.

For more information, please contact your cable/satellite provider.



**Cables not included.**

Please purchase the necessary cables at your local store.

**External Device Connection****[Video Connection]**

Video connection offers standard picture quality for video devices connected to the unit. Make the connection as illustrated below.

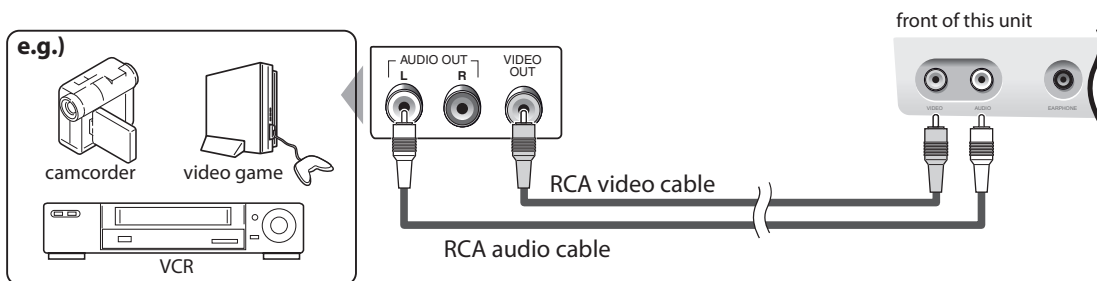
**[Digital Audio Output Connection]**

If you connect this unit to an external digital audio device, you can enjoy multi-channel audio like 5.1ch digital broadcasting sound.

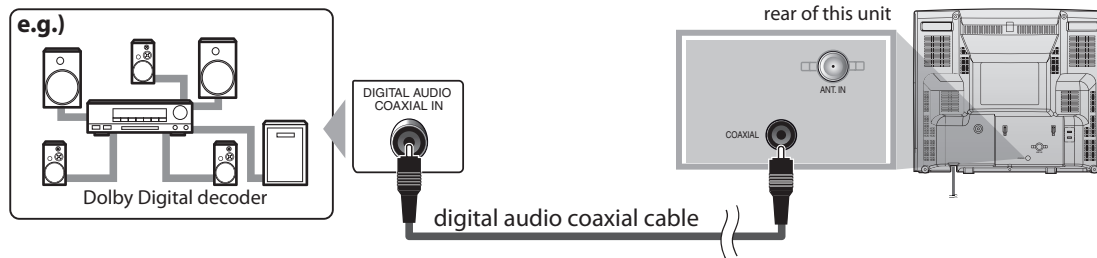

*These operations are accessible by remote control. Some may also be accessible by controls on the main unit.*

## ✓ Initial Setup

This section will guide you through the unit's initial setting which includes selecting a language for your on-screen menu and "AUTO PRESET CH", which automatically scans and memorizes viewable channels.

### Before you begin:

Make sure if the unit is connected to antenna or cable.

- 1 After making all the necessary connections, press **[POWER]** to turn on the unit.



- This operation may take a few moments.

- 2 Use **[CH ▲/▼]** or **[VOL ▲]** to select the on-screen language from the choices on the left side of the TV screen. (ENGLISH / ESPAÑOL / FRANÇAIS)

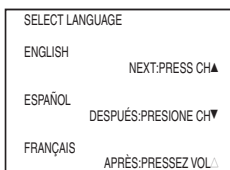
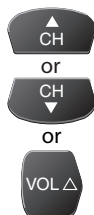

- Press **[CH ▲]** for English.
- Press **[CH ▼]** for Spanish.
- Press **[VOL ▲]** for French.

- 3 Use **[CH ▲/▼]** to select "AUTO PRESET CH(TV/DTV)" for TV channels or "AUTO PRESET CH(CATV)" for CATV channels, then press **[VOL ▲]**.

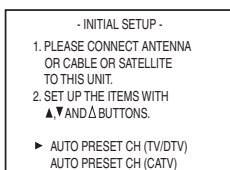

- Scanning and memorizing the channels automatically start.

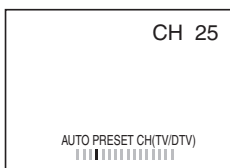

- When the scanning and memorizing are completed, the lowest memorized channel in the broadcasting will be displayed.

### Note:

- If you connect the cable system directly, contact the CATV installer.
- If you press **[POWER]** or **[MENU]** during "AUTO PRESET CH", this setting will be canceled.
- The initial auto channel scan function can be executed for either TV/DTV or CATV only once. If you want to scan both TV/DTV and CATV, you need to select "CHANNEL SETUP" in the main menu to scan and memorize other channels after initial presetting is completed. (Refer to page 11.)
- You can cancel or exit the initial "AUTO PRESET CH" menu by pressing **[MENU]**.
- When no channel can be received by "AUTO PRESET CH", "NO TV SIGNALS" is displayed on the TV screen.
- If there is no signal input from the antenna terminal and no operation for more than few seconds, "HELPFUL HINTS" appears. Follow the instructions listed on the TV screen.

- HELPFUL HINTS -  
1. PLEASE CHECK TO SEE IF THE ANTENNA / CABLE / SATELLITE IS PROPERLY CONNECTED.  
2. DID YOU PERFORM "AUTO PRESET CH"?  
3. PLEASE REFER TO FRONT PAGE OF THE OWNER'S MANUAL OR REAR PANEL FOR SUPPORT LINE INFORMATION.

## ✓ Main Menu

This section describes the overview of the main menu displayed when you press **[MENU]**.

For more details, see the reference page for each item.

The main menu consists of the function setting items below.

Press **[MENU]** to display the main menu.

e.g.) digital TV mode

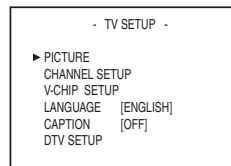

### • PICTURE

You can adjust the picture quality. (Refer to "Picture Adjustment" on page 16.)

### • CHANNEL SETUP

You can automatically scan the viewable channels and remove those that are undesired. (Refer to "Auto Channel Scan" on page 11.)

### • V-CHIP SETUP

You can set the viewing limitations. (Refer to "V-chip" on page 19.)

### • LANGUAGE

You can change the language (English, Spanish, French) displayed on the main menu. (Refer to "Language Selection" on page 11.)

### • CAPTION

You can change the display format for closed caption, which displays the dialogue of a TV program or other information across the TV screen. (Refer to "Closed Caption" on page 16.)

### • DTV SETUP

You can set the screen display or caption in the DTV mode. (Refer to "DTV Closed Caption" on page 17.)



## ✓ Channel Selection

Select channels by pressing [CH ▲/▼] or [the Number buttons].

- To select the memorized channels, use [CH ▲/▼] or [the Number buttons].
- To select the non-memorized channels, use [the Number buttons].

### To use [the Number buttons]

**TV**

- When selecting analog channel 12

1 → 2

**DTV**

- When selecting digital channel 12-1

Be sure to press [-/ENT] before entering the minor channel number.

1 → 2 → [-/ENT] → 1

- Press [CHANNEL RETURN] to return to the previously viewed channel.
- When you select a channel larger than 100, press [+100] first. Then use [the Number buttons] to press the lower 2-digit numbers.

### About digital TV broadcasting:

With its high definition broadcast, digital broadcasting far surpasses analog broadcasting in both its picture and sound quality.

### What is the minor channel?

By using high compression technology, digital broadcasting offers a service that enables multiple signals to send simultaneously. Therefore, you can select more than one program per major channel since digital broadcasting technology distinguishes between multiple channels broadcast by a single network.

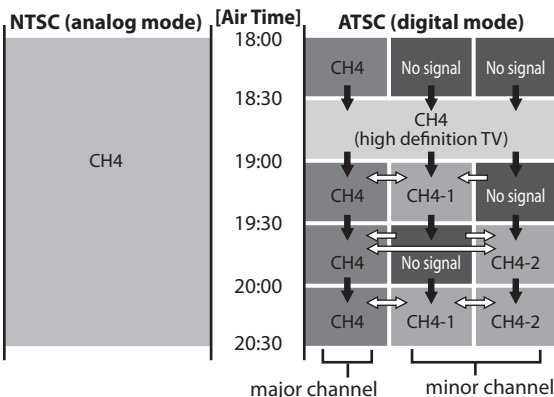

➡: change automatically

↔: change manually by using [CH▲/▼]

Although, you cannot watch the high definition TV (HDTV) program, the unit converts the HDTV signal down to the standard definition TV signal.

### Note:

- "NO SIGNAL" will appear on the TV screen after the minor channel broadcast is over.

## ✓ Volume Adjustment

This section describes how to adjust the volume.

The mute function, which turns the sound off and on, is also described.

Use [VOL ▲/▼] to adjust the audio volume.



- The volume bar will be displayed at the bottom of the TV screen when adjusting the volume.
- The volume bar display will automatically disappear in a few seconds.

Press [MUTE] to turn off and on the sound.

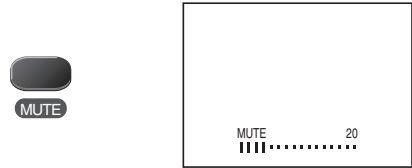

- "MUTE" is displayed on the TV screen for a few seconds.

Press [MUTE] again or [VOL ▲/▼] to recover the original volume.

## ✓ Switching Digital / Analog Mode

You can easily switch the DTV (ATSC) and TV (NTSC) with the remote control and enjoy viewing the TV programs with simple operation.

Press **[DTV/TV]** repeatedly to change the input mode.



### Note:

- When you switch the analog mode to the digital mode, it may take a while until the digital channel selection is completed. The following message is displayed while switching the mode.



## ✓ Accessing External Devices

Use your remote control to access an external device when they are connected to the unit.

Press **[INPUT SELECT]** repeatedly to cycle through analog TV, digital TV and VIDEO.



- To use the video input jack on the front of the unit, select "VIDEO".

## ✓ Screen Information

You can display the currently selected channel or other information such as the audio mode on the TV screen.

**TV**

In the analog mode, the current channel number is displayed.

Press **[INFO]**.

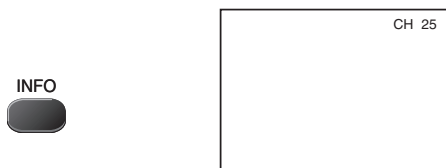

- The current channel number is displayed at the top-right corner of the TV screen.
- To clear the display, press **[INFO]** again.

**DTV**

In the digital mode, the detailed broadcasting information for the current channel such as program title, the program guides are displayed.

Press **[INFO]** repeatedly to cycle through the available display modes.

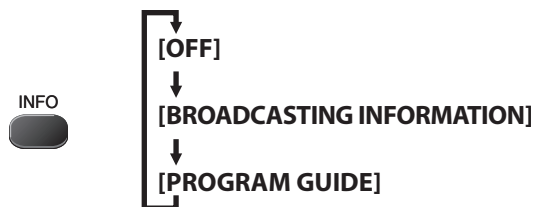

### [Broadcasting Information]

• The following information is displayed.

- 1 channel number
- 2 broadcast station
- 3 program title
- 4 audio language

Press **[AUDIO]** repeatedly to cycle through the available audio languages.

("OTHER" is displayed when the audio language cannot be acquired, or the acquired languages are other than English, Spanish or French.)

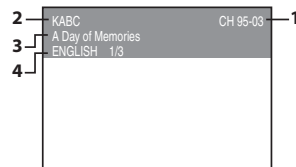

### [Program Guide]

• The program guide added to broadcasting information is displayed.

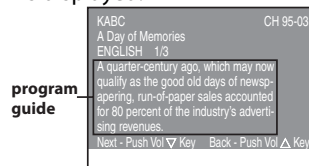

### Note:

- When the program guide consists of more than 6 lines, use **[VOL ▲/▾]** to scroll.
- "No description provided" is displayed when the program guide is not provided.
- While the program guide is displayed, the closed caption function is interrupted.
- In external input mode, the following screen is displayed; e.g.) When an external device is connected to VIDEO input jack.



- Available languages differ depending on the broadcast.
- The information display will automatically disappear in 1 minute.
- Pressing **[AUDIO]** does not control external audio source.

## ✓ TV Screen Display Mode

2 types of display modes can be selected in the digital mode.

DTV

1 Press **[MENU]** to display the main menu.



2 Use **[CH ▲/▼]** to select "DTV SETUP", then press **[VOL ▲]**.



e.g.) digital TV mode

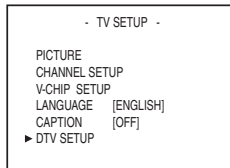

3 Use **[CH ▲/▼]** to select "DTV DISPLAY", then use **[VOL ▲/▼]** to switch the desired TV aspect ratio.

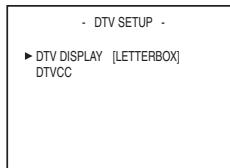
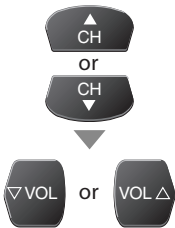

LETTERBOX

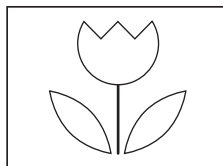

ZOOM

### [LETTERBOX]

Display the digital-supported program in full-screen. Black borders will spread in the upper and lower screen.

### [ZOOM]

Enlarge and display the center area of the digital-supported program.

The right and left side of image will be cut off.

4 Press **[MENU]** to exit.



### Note:

- You may not switch the display mode depending on the program.

## ✓ Sleep Timer

The sleep timer can be set to automatically turn off the unit after an incremental period of time.

1 Press **[SLEEP]** to set the sleep timer.

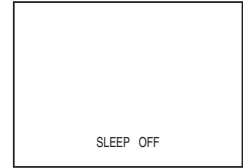

- Sleep timer display appears on the TV screen.

2 Press **[SLEEP]** repeatedly to change the amount of time until shut off.



- You can set the unit to turn off after a set period of time (from 30 to 120 minutes).
- Each press of **[SLEEP]** will increase the time by 30 minutes.
- After set up, the sleep timer display can be called up for checking by pressing **[SLEEP]**.

### To Cancel the Sleep Timer

Press **[SLEEP]** repeatedly until "SLEEP OFF" is displayed on the TV screen.

### Note:

- The sleep timer setting display will automatically disappear in 10 seconds.
- When you disconnect the unit from the AC outlet or when a power failure occurs, the sleep timer setting will be canceled.

## ✓ Channel Add/Delete

The channel add/delete function lets you add the channel that was not added by the auto channel scan due to the reception status at the initial setting. You can also delete the unnecessary channels.

**1** Press **[MENU]** to display the main menu.



**6** Press **[MENU]** to exit.



**2** Use **[CH ▲/▼]** to select "CHANNEL SETUP", then press **[VOL ▲]**.



e.g.) digital TV mode

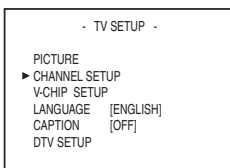

**Note:**

- "ADD/DELETE(DTV)" or "ADD/DELETE" menu will disappear automatically in about 10 seconds.
- In the digital mode (DTV), you can add or delete channels only for major channel.
- Once you delete a DTV channel, you cannot recover the channel without performing auto channel scan again. (Refer to "Auto Channel Scan" on page 11.)

**3** Use **[CH ▲/▼]** to select "ADD/DELETE(DTV)" or "ADD/DELETE", then press **[VOL ▲]**.



e.g.) digital TV mode

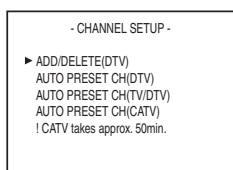

**4** Select the channel you want to add or delete. (Refer to "Channel Selection" on page 12.)

e.g.) digital TV mode



**5** Use **[VOL ▲/▼]** to select "ADD" or "DELETE".  
• To add or delete another channels, repeat steps 4 to 5.



- Color of channel number displayed at the right top of the TV screen indicates;
  - Blue: The selected channel will be added.
  - Red: The selected channel will be deleted.

## ✓ Picture Adjustment

You can adjust brightness, contrast, color, tint and sharpness.

1 Press **[MENU]** to display the main menu.



2 Use **[CH ▲/▼]** to select "PICTURE", then press **[VOL ▲]**.

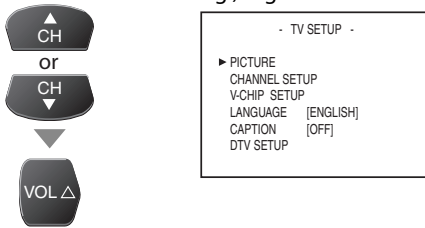

3 Use **[CH ▲/▼]** to select the picture quality type you want to adjust.

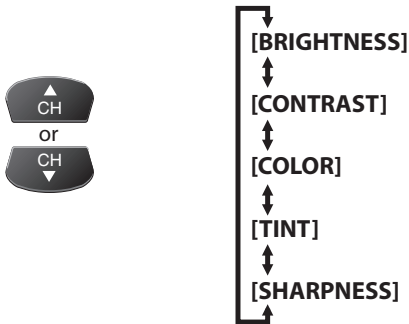

4 Use **[VOL ▲/▼]** to adjust the quality.



Selection	[VOL ▼]	[VOL ▲]
<b>BRIGHT</b>	to decrease brightness	to increase brightness
<b>CONTRAST</b>	to decrease contrast	to increase contrast
<b>COLOR</b>	to decrease color	to brighten color
<b>TINT</b>	to add purple	to add green
<b>SHARPNESS</b>	to make soft	to make clear

5 Press **[MENU]** to exit.



### Note:

- The picture adjustment setting display will automatically disappear in 10 seconds.

## ✓ Closed Caption

You can view closed captioning (cc) for TV programs, movies and news. Closed caption refer to text of dialogue or descriptions displayed on-screen for the hearing impaired.

1 Press **[MENU]** to display the main menu.



2 Use **[CH ▲/▼]** to select "CAPTION", then use **[VOL ▲/▼]** to change the setting.

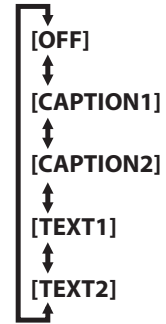
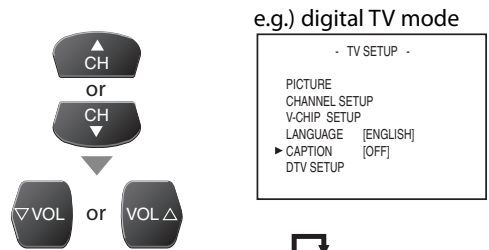

### [Caption Mode]

#### CAPTION1 (C1) and TEXT1 (T1);

are the primary caption and text services.

The captioning or text is displayed in the same language as the program's dialogue (up to 4 lines of script on the TV screen, where it does not obstruct relevant parts of the picture).

#### CAPTION2 (C2) and TEXT2 (T2);

are rarely available and broadcasters use them only in special conditions, such as when "CAPTION1" or "TEXT1" is not available.

• There are 3 display modes according to programs:

**Paint-on mode:** Displays input characters on the TV screen immediately.

**Pop-on mode:** Once characters are stored in memory, they are displayed all at once.

**Roll-up mode:** Displays the characters continuously by scrolling (max. 4 lines).



## ✔ DTV Closed Caption

DTV

In addition to the basic closed caption described on page 16, DTV has its own closed caption called DTVCC. Use this menu to change the settings for DTVCC.

3 Press [MENU] to exit.



### Note:

- To show the closed caption on your TV screen, broadcast signal must contain the closed caption data.
- Not all TV programs and commercials have the closed caption or all types of the closed caption.
- Captions and texts may not match the TV voice exactly.
- Changing channels may delay the closed caption for a few seconds.
- Adjusting or muting the volume may delay the closed caption for a few seconds.
- Abbreviations, symbols and other grammatical shortcuts may be used in order to keep pace with the on-screen action. This is not a problem with the unit.
- The caption or text characters will not be displayed while the main menu or functions display is shown.
- If a black box appears on the TV screen, this means that the closed caption is set to TEXT mode. To clear the box, select "C1", "C2" or "OFF".
- If the unit receives poor quality television signals, the captions may contain errors, or there might be no captions at all. Some possible causes of poor quality signals are:
  - Automobile ignition noise
  - Electric motor noise
  - Weak signal reception
  - Multiplex signal reception (ghosts or screen flutter)
- The unit retains the closed caption setting if the power fails.

1 Press [MENU] to display the main menu.



2 Use [CH ▲/▼] to select "DTV SETUP", then press [VOL ▲].



e.g.) digital TV mode

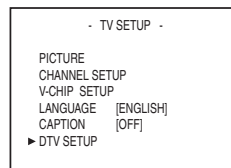

3 Use [CH ▲/▼] to select "DTVCC", then press [VOL ▲].



e.g.) digital TV mode

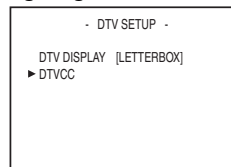

4 Use [CH ▲/▼] to select "CAPTION SERVICE", then use [VOL ▲/▼] to change the setting.

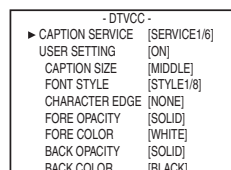
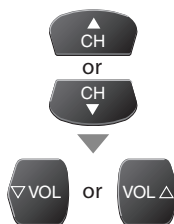

CAPTION SERVICE	OFF	Select if you do not want DTVCC. This is the default.
	SERVICE1~6	Select one of these before changing any other item in "CAPTION" menu. Choose "SERVICE1/6" under normal circumstances.

5 Press [MENU] to exit.



### Note:

- "CAPTION SERVICE" that you can switch differs depending on the broadcast description.

## ✔ DTVCC Style

DTV

You can change the style of DTV CC such as font, color or size, etc.

1 Press [MENU] to display the main menu.



2 Use [CH ▲/▼] to select "DTV SETUP", then press [VOL ▲].



e.g.) digital TV mode

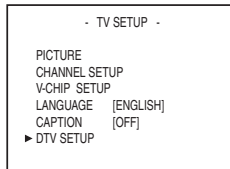

3 Use [CH ▲/▼] to select "DTVCC", then press [VOL ▲].



e.g.) digital TV mode

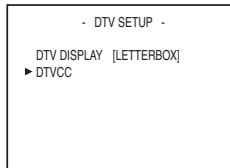

4 Use [CH ▲/▼] to select "USER SETTING", then use [VOL ▲/▼] to set to "ON".

• Items in the dotted box are available only when "USER SETTING" is "ON".

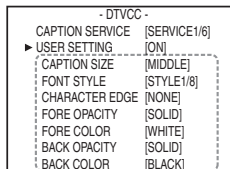
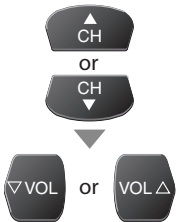

5 Use [CH ▲/▼] to select an item, then use [VOL ▲/▼] to change the setting for the item.

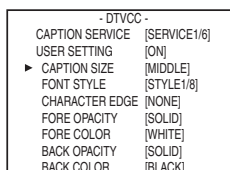
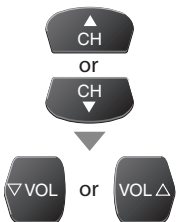

### • CAPTION SIZE

Closed captioning font size can be changed as below.

### • FONT STYLE

Font style of the displayed caption can be switched as below.

### • CHARACTER EDGE

Edge type of the displayed caption can be switched as below.

### • FORE COLOR, BACK COLOR

Font and background color of the displayed caption can be switched as below.

### • FORE OPACITY, BACK OPACITY

Text and background opacity of the displayed caption can be switched as below.

CAPTION SIZE	MIDDLE, LARGE, SMALL	
FONT STYLE	STYLE1/8	Proportional font used in the menu screen
	STYLE2/8	Monospaced with serifs
	STYLE3/8	Proportionally spaced with serifs
	STYLE4/8	Monospaced with serifs
	STYLE5/8	Proportionally spaced without serifs
	STYLE6/8	Casual font type
	STYLE7/8	Cursive font type
	STYLE8/8	Small capitals
CHARACTER EDGE	NONE, RAISED, DEPRESSED, UNIFORM, SHADOW LEFT, SHADOW RIGHT	
FORE OPACITY	SOLID, TRANSLUCENT, FLASH	
FORE COLOR	WHITE, BLACK, RED, GREEN, YELLOW, BLUE, MAGENTA, CYAN, TRANSPARENT	
BACK OPACITY	SOLID, TRANSLUCENT, FLASH	
BACK COLOR	BLACK, RED, GREEN, BLUE, YELLOW, MAGENTA, CYAN, TRANSPARENT, WHITE	

6 Press [MENU] to exit.



## ✓ V-chip

V-chip reads the ratings for programs, then denies access to the programs which exceed the rating level you set. With this function, you can block certain programming inappropriate for children.

- 1 Press **[MENU]** to display the main menu.



- 2 Use **[CH ▲/▼]** to select "V-CHIP SETUP", then press **[VOL ▲]**.



e.g.) digital TV mode

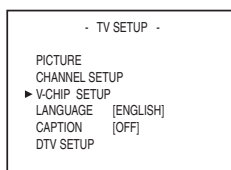

- 3 Use **[the Number buttons]** to enter the 4-digit numbers for your password.

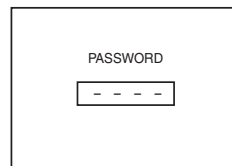
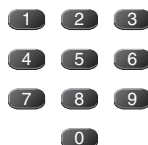

- When you have not set up your password, enter 0000.
- When the password is correct, the following "V-CHIP SETUP" menu is displayed.

See the following description for setting each item.

e.g.) digital TV mode

**A... "A. TV Rating"** ⇒ page 20

**B... "B. MPAA Rating"** ⇒ page 21

**C... "C. Change Password"**

⇒ page 21

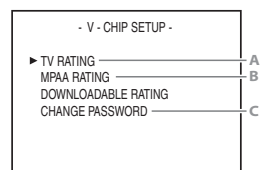

### Note:

- "DOWNLOADABLE RATING" will be available when the unit receives a digital broadcast using the new rating system.
- When you select a rating and set it to "BLOCK", the higher ratings will be blocked automatically. The lower ratings will be available for viewing.
- When you set the highest rating to "VIEW", all ratings turn to "VIEW" automatically.
- If the "PROTECTED PROGRAM" message appears during your TV viewing, change to a channel that is not blocked. Then, you can access "V-CHIP SETUP" menu and change the setting to allow all TV viewing.
- To block any inappropriate programming, set your limits in both "TV RATING" and "MPAA RATING".
- The V-chip setting will be retained after a power failure (except the access code reverts to 0000).

## A. TV Rating

- 4 Use [CH ▲/▼] to select "TV RATING", then press [VOL ▲].



e.g.) digital TV mode

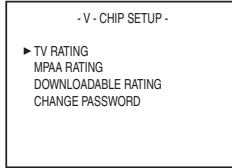

- 5 Use [CH ▲/▼] to select the desired rating, then press [VOL ▲] repeatedly to switch between "VIEW" and "BLOCK".

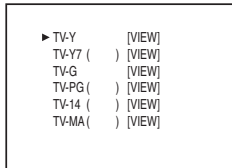

Rating	Category	
TV-Y	Appropriate for all children	lower ↑ ↓ higher
TV-Y7	Appropriate for all children 7 and older	
TV-G	General audience	
TV-PG	Parental guidance suggested	
TV-14	Unsuitable for children under 14	
TV-MA	Mature audience only	

### [To Set the Sub Ratings]

As for TV-Y7, TV-PG, TV-14 or TV-MA, you can further set the sub ratings to block specific elements of programming. To set the sub ratings, follow the steps below.

- 1 Use [CH ▲/▼] to select the desired main rating, then press [VOL ▲] twice to show its sub ratings.

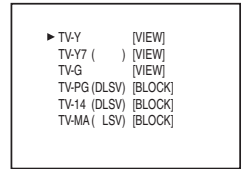

- 2 Use [CH ▲/▼], then press [VOL ▲] repeatedly to change the setting.



e.g.) TV-PG

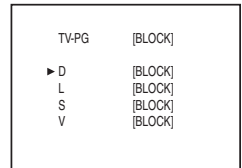

Sub Rating	Category	Rating
FV	Fantasy Violence	TV-Y7
V	Violence	TV-PG
S	Sexual Situation	TV-14
L	Coarse Language	TV-MA
D	Suggestive Dialogue	TV-PG, TV-14

- 6 Press [MENU] to exit.



### Note:

- Blocked sub ratings will appear beside the main rating category in "TV RATING" menu.
- You cannot block a sub rating (D, L, S or V) if the main rating is set to "VIEW".
- Changing the category to "BLOCK" or "VIEW" automatically changes all its sub ratings to the same ("BLOCK" or "VIEW").

## B. MPAA Rating

MPAA Rating is the rating system created by MPAA (Motion Picture Association of America).

- 4 Use [CH ▲/▼] to select "MPAA RATING", then press [VOL ▲].



e.g.) digital TV mode

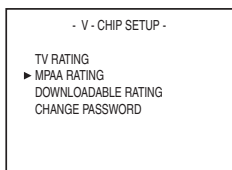

- 5 Use [CH ▲/▼], then press [VOL ▲] repeatedly to change the setting.

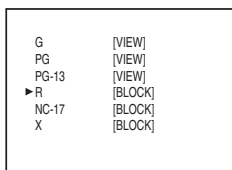

Rating	Category
<b>G</b>	General audience
<b>PG</b>	Parental guidance suggested
<b>PG-13</b>	Unsuitable for children under 13
<b>R</b>	Restricted; under 17 requires accompanying parent or adult guardian
<b>NC-17</b>	No one under 17 admitted
<b>X</b>	Mature audience only

- 6 Press [MENU] to exit.



## C. Change Password

Although the default code "0000" is supplied with the unit, you can set your own password.

- 4 Use [CH ▲/▼] to select "CHANGE PASSWORD", then press [VOL ▲].



e.g.) digital TV mode

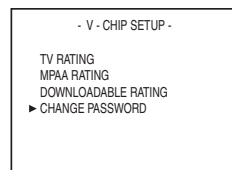

- 5 Press [the Number buttons] on the remote control to enter the new 4-digit password.

- Enter password again in "CONFIRM PASSWORD" space.

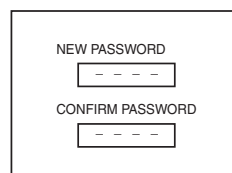
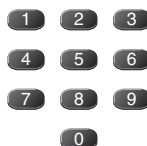

- 6 Press [MENU] to exit.



### Note:

- Make sure new password and confirm password must be exactly the same. If they are different, the space is cleared for reentering.
- Your password will be erased and return to the default (0000) when a power failure occurs. If you forget the password, unplug the power cord for 10 seconds to restore the password to 0000.

## ✓ Troubleshooting Guide

If the unit does not perform properly when operated as instructed in this operation manual, check the following chart once before calling for service.

Symptom	Remedy
No power	<ul style="list-style-type: none"> <li>• Be sure the power cord is plugged in.</li> <li>• If a power failure occurs, unplug the power cord for 30 minutes to allow the unit to reset itself.</li> </ul>
No picture or sound	<ul style="list-style-type: none"> <li>• Check if the power is on.</li> <li>• Check the outlet connection.</li> <li>• Check the antenna or cable connection to the main unit.</li> <li>• When the outside antenna is used, check the wire condition and connection.</li> <li>• View other TV channels. The problem might be limited to the broadcasting station.</li> <li>• Turn off the power and wait for about 1 minute, then turn it on again.</li> </ul>
No color	<ul style="list-style-type: none"> <li>• Check the antenna or cable connection to the main unit.</li> <li>• When the outside antenna is used, check the wire condition and connection.</li> <li>• View other TV channels. The problem might be limited to the broadcasting station.</li> <li>• Adjust the "COLOR" in the setup screen.</li> </ul>
Sound OK, picture poor	<ul style="list-style-type: none"> <li>• Check the antenna or cable connection to the main unit.</li> <li>• When the outside antenna is used, check the wire condition and connection.</li> <li>• Electrical interference from nearby appliances may affect picture quality.</li> <li>• Adjust "CONTRAST" and "BRIGHT" in the setup screen.</li> <li>• View other TV channels. The problem might be limited to the broadcasting station.</li> </ul>
Picture distorted	<ul style="list-style-type: none"> <li>• When the outside antenna is used, check the wire condition and connection.</li> <li>• View other TV channels. The problem might be limited to the broadcasting station.</li> </ul>
Weak picture	<ul style="list-style-type: none"> <li>• Check the antenna or cable connection to the main unit.</li> <li>• When the outside antenna is used, check the wire condition and connection.</li> <li>• Adjust "CONTRAST" and "BRIGHT" in the setup screen.</li> <li>• View other TV channels. The problem might be limited to the broadcasting station.</li> </ul>
Lines or streaks in picture	<ul style="list-style-type: none"> <li>• When the outside antenna is used, check the wire condition and connection.</li> <li>• Electrical interference from nearby appliances may affect picture quality.</li> <li>• View other TV channels. The problem might be limited to the broadcasting station.</li> </ul>
Picture blurred	<ul style="list-style-type: none"> <li>• When the outside antenna is used, check the wire condition and connection.</li> <li>• View other TV channels. The problem might be limited to the broadcasting station.</li> </ul>
Ghosts in picture	<ul style="list-style-type: none"> <li>• Check the antenna or cable connection to the main unit.</li> <li>• When the outside antenna is used, check the wire condition and connection.</li> <li>• Electrical interference from nearby appliances may affect picture quality.</li> <li>• View other TV channels. The problem might be limited to the broadcasting station.</li> </ul>
Bars on screen	<ul style="list-style-type: none"> <li>• When the outside antenna is used, check the wire condition and connection.</li> <li>• Electrical interference from nearby appliances may affect picture quality.</li> </ul>
Picture rolls vertically	<ul style="list-style-type: none"> <li>• When the outside antenna is used, check the wire condition and connection.</li> <li>• Electrical interference from nearby appliances may affect picture quality.</li> <li>• View other TV channels. The problem might be limited to the broadcasting station.</li> </ul>
Different color marks on screen	<ul style="list-style-type: none"> <li>• Move the unit away from nearby electric appliances. Turn off the power and wait 30 minutes before turning it back on.</li> <li>• View other TV channels. The problem might be limited to the broadcasting station.</li> </ul>
Poor reception on some channels	<ul style="list-style-type: none"> <li>• Check the antenna or cable connection to the main unit.</li> <li>• When the outside antenna is used, check the wire condition and connection.</li> <li>• Electrical interference from nearby appliances may affect picture quality.</li> <li>• View other TV channels. The problem might be limited to the broadcasting station.</li> </ul>
Picture OK, sound poor	<ul style="list-style-type: none"> <li>• View other TV channels. The problem might be limited to the broadcasting station.</li> </ul>
No reception of digital signals	<ul style="list-style-type: none"> <li>• Make sure auto channel scan has been completed (Refer to "Auto Channel Scan" on page 11). Auto channel scan must be completed when you set up the unit for the first time or move it to a location where previously unavailable channels are broadcast.</li> <li>• The selected channel may not be broadcasting.</li> <li>• When auto channel scan is interrupted and not completed, some channels will not be received. Make sure to complete (Refer to "Auto Channel Scan" on page 11).</li> </ul>

Symptom	Remedy
The entered channel number changes automatically	<ul style="list-style-type: none"> <li>Many digital channels have alternate channel numbers. The unit changes the numbers automatically to the ones signifying the broadcasting stations. These are the numbers used for analog broadcasts.</li> </ul>
Remote control does not work	<ul style="list-style-type: none"> <li>Check the antenna or cable connection to the main unit.</li> <li>Check the batteries of the remote control.</li> <li>Check if there is an obstacle between the infrared sensor window and the remote control.</li> <li>Test the signal output. If OK, then possible infrared sensor trouble. (Refer to "IR Signal Check" on page 23.)</li> <li>Aim the remote control directly at the infrared sensor window on the front of the unit.</li> <li>Reduce the distance to the unit.</li> <li>Re-insert the batteries with their polarities (+/- signs) as indicated.</li> </ul>

### Problems with Closed Caption Feature

Misspelled captions are displayed.	<ul style="list-style-type: none"> <li>Closed captioning production companies may broadcast programs without correcting the misspelling in a live broadcast.</li> </ul>
Captions are not entirely displayed, or captions are delayed behind the dialogue.	<ul style="list-style-type: none"> <li>Captions that are delayed a few seconds behind the actual dialogue are common for live broadcasts. Most captioning production companies can display a dialogue to a maximum of 220 words per minute. If a dialogue exceeds that rate, selective editing is used to insure that the captions remain up-to-date with the current TV screen dialogue.</li> </ul>
Captions are displayed as a white box. No caption is displayed in the closed caption-supported program.	<ul style="list-style-type: none"> <li>Interference from buildings or weather conditions may cause captioning to be incomplete.</li> <li>Broadcasting station may shorten the program to insert advertisement. The closed caption decoder cannot read the information of the shortened program.</li> </ul>
No caption is displayed when playing the videotape containing captions.	<ul style="list-style-type: none"> <li>The videotape may be illegally copied, or the caption signal might not have been read during copying.</li> </ul>
Black box is displayed in the TV screen.	<ul style="list-style-type: none"> <li>Text mode is selected for caption. Select "C1", "C2" or "OFF".</li> </ul>

#### Note:

Some functions are not available in specific modes, but this is not a malfunction. Read the description in this operation manual for more details on correct operations.

## ✓ Maintenance

### Cabinet Cleaning

- Wipe the front panel and other exterior surfaces of the unit with a soft cloth immersed in lukewarm water and wrung dry.
- Never use a solvent or alcohol. Do not spray insecticide liquid near the unit. Such chemicals may cause damage and discoloration to the exposed surfaces.

### Panel Cleaning

Wipe the panel of the unit with a soft cloth. Before cleaning the panel, disconnect the power cord.

### Servicing

Should your unit become inoperative, do not try to correct the problem yourself. There are no user serviceable parts inside. Turn off the unit, unplug the power cord and call our toll free customer support line found on the cover of this manual to locate an authorized service center.

### Degaussing

A degaussing circuit in this unit clears up color errors on the TV screen. Color errors occur when there is any excess magnetism close to the unit. This circuit is designed to operate once when the unit is first plugged in. If you see minor color errors on the screen, unplug the unit for approximately 30 minutes. When you plug the unit again, the degaussing circuit will operate to clear errors. Take this step any time the TV screen is accidentally magnetized or when you move the unit.

### IR Signal Check

If the remote control is not working properly, you can use an AM radio or digital camera (including a cellular phone with built-in camera) to see if it is sending out an infrared signal.

#### • With an AM radio:

Tune the AM radio station to a non-broadcasting frequency. Point the remote control towards it, push any button and listen. If the sound from the radio flutters, it is receiving the remote control's infrared signal.

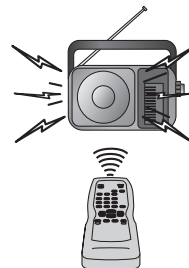

#### • With a digital camera (including built-in cell phone cameras)

Point a digital camera towards the remote control. Push any button on the remote control and look through the digital camera. If the infrared light appears through the camera, the remote control is working.

**✓ Glossary**

**ATSC**

Acronym that stands for Advanced Television Systems Committee and the name of the digital broadcasting standards.

**Aspect Ratio**

The width of a TV screen relative to its height. Conventional TVs are 4:3 (in other words, the TV screen is almost square); widescreen models are 16:9 (the TV screen is almost twice as wide as its height).

**Dolby Digital**

The system developed by Dolby Laboratories to compress digital sound. It offers stereo sound (2ch) or multi-channel audio.

**HDTV (high definition TV)**

Ultimate digital format that produces high resolution and high picture quality.

**NTSC**

Acronym that stands for National Television Systems Committee and the name of the current analog broadcasting standards.

**Password**

A stored 4-digit number that allows access to parental control features.

**SDTV (standard definition TV)**

Standard digital format that is similar to the NTSC picture quality.

**✓ Cable Channel Designations**

If you subscribe to cable TV, the channels are displayed as 1-135.

Cable companies often designate channels with letters or letter-number combinations. Please check with your local cable company.

The following is a chart of common cable channel designations.

CATV channel	5A	2	3	4	5	6	7	8	9	10	11	12	13	A	B	C	D	E	F	G	H
TV Display	1	2	3	4	5	6	7	8	9	10	11	12	13	14	15	16	17	18	19	20	21
CATV channel	I	J	K	L	M	N	O	P	Q	R	S	T	U	V	W	W+1	W+2	W+3	W+4	W+5	W+6
TV Display	22	23	24	25	26	27	28	29	30	31	32	33	34	35	36	37	38	39	40	41	42
CATV channel	W+7	W+8	W+9	W+10	W+11	W+12	W+13	W+14	W+15	W+16	W+17	W+18	W+19	W+20	W+21	W+22	W+23	W+24	W+25	W+26	W+27
TV Display	43	44	45	46	47	48	49	50	51	52	53	54	55	56	57	58	59	60	61	62	63
CATV channel	W+28	W+29	W+30	W+31	W+32	W+33	W+34	W+35	W+36	W+37	W+38	W+39	W+40	W+41	W+42	W+43	W+44	W+45	W+46	W+47	W+48
TV Display	64	65	66	67	68	69	70	71	72	73	74	75	76	77	78	79	80	81	82	83	84
CATV channel	W+49	W+50	W+51	W+52	W+53	W+54	W+55	W+56	W+57	W+58	A-5	A-4	A-3	A-2	A-1	W+59	W+60	W+61	W+62	W+63	W+64
TV Display	85	86	87	88	89	90	91	92	93	94	95	96	97	98	99	100	101	102	103	104	105
CATV channel	W+65	W+66	W+67	W+68	W+69	W+70	W+71	W+72	W+73	W+74	W+75	W+76	W+77	W+78	W+79	W+80	W+81	W+82	W+83	W+84	W+85
TV Display	106	107	108	109	110	111	112	113	114	115	116	117	118	119	120	121	122	123	124	125	126
CATV channel	W+86	W+87	W+88	W+89	W+90	W+91	W+92	W+93	W+94												
TV Display	127	128	129	130	131	132	133	134	135												

**✓ General Specifications**

**TV format:** ATSC / NTSC-M TV standard

**Closed caption system:**

\$15.122/FCC (digital CC) \$15.119/FCC (analog CC)

**Channel coverage (ATSC/NTSC):**

**Terrestrial VHF:** 2~13 **UHF:** 14~69

**CATV** 2~13, A~W, W+1~W+94 (analog W+1~W+84), A-5~A-1, 5A

**Tuning system:** Channel frequency synthesized tuning system

**Channel access:** Direct access keyboard,

Programmable scan, and up/down

**✓ Electrical Specification**

**Sound output:** 1W, 8Ω x 1

**✓ Other Specifications**

**Terminals:**

**Antenna input:** VHF/UHF/CATV

75Ω unbalanced (F-type)

**Video input:** RCA jack x 1

1Vp-p (75Ω)

**Audio input:** RCA jack x 1

500mV rms

**Coaxial digital audio output:**

RCA jack x1

500mVp-p (75Ω)

**Earphone:**

1/8 inches

(3.5mm)

**Remote control:**

Digital encoded infrared light system

**Operating temperature:**

41°F (5°C) to 104°F (40°C)

**Power requirements:**

120V AC +/- 10%, 60Hz +/- 0.5%

**Power consumption (maximum):**

60W

**Picture tube:** 13 inches

**Dimensions:** W: 15.8 inches

(400mm)

H: 13.4 inches

(340mm)

D: 14.6 inches

(370mm)

**Weight:**

19.6 lbs.

(8.9kg)

- Designs and specifications are subject to change without notice and without our legal obligation.
- If there is a discrepancy between languages, the default language will be English.







## LIMITED WARRANTY

FUNAI CORP. will repair this product, free of charge in the USA in the event of defect in materials or workmanship as follows:

### **DURATION:**

**PARTS:** FUNAI CORP. will provide parts to replace defective parts without charge for one (1) year from the date of original retail purchase. Two (2) years for Picture Tube. Certain parts are excluded from this warranty.

**LABOR:** FUNAI CORP. will provide the labor without charge for a period of ninety (90) days from the date of original retail purchase.

### **LIMITS AND EXCLUSIONS:**

THIS WARRANTY IS EXTENDED ONLY TO THE ORIGINAL RETAIL PURCHASER. A PURCHASE RECEIPT OR OTHER PROOF OF ORIGINAL RETAIL PURCHASE WILL BE REQUIRED TOGETHER WITH THE PRODUCT TO OBTAIN SERVICE UNDER THIS WARRANTY.

This warranty shall not be extended to any other person or transferee.

This warranty is void and of no effect if any serial numbers on the product are altered, replaced, defaced, missing or if service was attempted by an unauthorized service center. This limited warranty does not apply to any product not purchased and used in the United States.

This warranty only covers failures due to defects in material or workmanship which occur during normal use. It does not cover damage which occurs in shipment, or failures which are caused by repairs, alterations or products not supplied by FUNAI CORP., or damage, which results from accident, misuse, abuse, mishandling, misapplication, alteration, faulty installation, improper maintenance, commercial use such as hotel, rental or office use of this product, or damage which results from fire, flood, lightning or other acts of God.

THIS WARRANTY DOES NOT COVER PACKING MATERIALS, ANY ACCESSORIES (EXCEPT REMOTE CONTROL), ANY COSMETIC PARTS, COMPLETE ASSEMBLY PARTS, DEMO OR FLOOR MODELS.

FUNAI CORP. AND ITS REPRESENTATIVES OR AGENTS SHALL IN NO EVENT BE LIABLE FOR ANY GENERAL, INDIRECT OR CONSEQUENTIAL DAMAGES ARISING OUT OF OR OCCASIONED BY THE USE OF OR THE INABILITY TO USE THIS PRODUCT. THIS WARRANTY IS MADE IN LIEU OF ALL OTHER WARRANTIES, EXPRESS OR IMPLIED, AND OF ALL OTHER LIABILITIES ON THE PART OF FUNAI, ALL OTHER WARRANTIES INCLUDING THE WARRANTY OF MERCHANTABILITY AND FITNESS FOR A PARTICULAR PURPOSE, ARE HEREBY DISCLAIMED BY FUNAI AND ITS REPRESENTATIVES IN THE UNITED STATES.

ALL WARRANTY INSPECTIONS AND REPAIRS MUST BE PERFORMED BY AN AUTHORIZED SERVICE CENTER. THIS WARRANTY IS ONLY VALID WHEN THE UNIT IS CARRIED-IN TO AN AUTHORIZED SERVICE CENTER.

THE PRODUCT MUST BE ACCOMPANIED BY A COPY OF THE ORIGINAL RETAIL PURCHASE RECEIPT. IF NO PROOF OF PURCHASE IS ATTACHED, THE WARRANTY WILL NOT BE HONORED AND REPAIR COSTS WILL BE CHARGED.

### **IMPORTANT:**

THIS LIMITED WARRANTY GIVES YOU SPECIFIC LEGAL RIGHTS. YOU MAY HAVE OTHER RIGHTS THAT VARY FROM STATE TO STATE. IF, AT ANY TIME DURING THE WARRANTY PERIOD, YOU ARE UNABLE TO OBTAIN SATISFACTION WITH THE REPAIR OF THIS PRODUCT, PLEASE CONTACT FUNAI CORP.

### **ATTENTION:**

FUNAI CORP. RESERVES THE RIGHT TO MODIFY ANY DESIGN OF THIS PRODUCT WITHOUT PRIOR NOTICE.

### **WARRANTY STATEMENT REGARDING NON AUTHORIZED REPAIRS:**

To obtain warranty service, you must take the product, or deliver the product freight prepaid, in either its original packaging or packaging affording an equal degree of protection, to any AUTHORIZED SERVICE CENTER. FUNAI CORP. will not reimburse you for any service done by unauthorized service providers without prior written approval.

To locate your nearest AUTHORIZED SERVICE CENTER or for general service inquiries, please contact us at:

FUNAI CORPORATION  
Customer Service  
**Tel : 1-800-844-5001**  
19900 Van Ness Avenue, Torrance, CA 90501

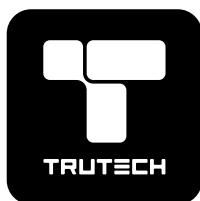

# 13" Télévision Numérique / Analogique

Guide d'utilisation

## CR130TT8

INTRODUCTION

CONNEXION

CONFIGURATION INITIALE

REGARDER LA TÉLÉVISION

CONFIGURATION OPTIONNELLE

DÉPANNAGE

INFORMATION



**POUR RECEVOIR LE SIGNAL  
NUMÉRIQUE /ANALOGIQUE, VOUS  
DEVEZ CONNECTER L'ANTENNE.**



SI, APRÈS LECTURE DU GUIDE D'UTILISATION, VOUS AVEZ BESOIN D'UNE AIDE POUR LE RÉGLAGE OU LE FONCTIONNEMENT DE L'APPAREIL, APPELEZ LE NUMÉRO GRATUIT **1-800-844-5001**.

**AVERTISSEMENT : POUR RÉDUIRE LES RISQUES D'INCENDIE OU DE CHOC ÉLECTRIQUE, N'EXPOSEZ PAS CET APPAREIL À LA PLUIE OU À L'HUMIDITÉ.**



**CAUTION**  
**RISK OF ELECTRIC SHOCK**  
**DO NOT OPEN**



**ATTENTION :** POUR RÉDUIRE LES RISQUES DE CHOC ÉLECTRIQUE, NE RETIREZ PAS LA COUVERCLE (OU LE PANNEAU ARRIÈRE). AUCUNE PIÈCE RÉPARABLE PAR L'UTILISATEUR À L'INTÉRIEUR. CONFIEZ LES RÉPARATIONS AU PERSONNEL D'UN SERVICE APRÈS-VENTE AGRÉÉ.



CE SYMBOLE INDIQUE LA PRÉSENCE, DANS CET APPAREIL, D'UNE TENSION DANGEREUSE QUI PRÉSENTE UN RISQUE DE CHOC ÉLECTRIQUE.



CE SYMBOLE INDIQUE QU'IL Y A D'IMPORTANTES INSTRUCTIONS D'UTILISATION ET D'ENTRETIEN DANS LES DOCUMENTS QUI ACCOMPAGNENT L'APPAREIL.

Des remarques importantes se trouvent à l'arrière du boîtier.

## Importantes Consignes de Sécurité

- LISEZ LES INSTRUCTIONS** - Vous devez lire toutes les consignes de sécurité et instructions d'utilisation avant d'utiliser l'appareil.
- CONSERVEZ CES INSTRUCTIONS** - Les consignes de sécurité et les instructions d'utilisation doivent être conservées pour consultation ultérieure.
- RESPECTEZ LES AVERTISSEMENTS** - Vous devez respecter toutes les avertissements qui figurent sur l'appareil et dans les instructions d'utilisation.
- SUIVEZ LES INSTRUCTIONS** - Vous devez suivre toutes les instructions concernant les commandes et l'utilisation.
- NETTOYAGE** - Avant de le nettoyer, débranchez le téléviseur de la prise de courant. N'utilisez ni nettoyeurs liquides ni nettoyeurs en aérosol. Utilisez un linge humide pour nettoyer.  
EXCEPTION : Peut être exempté de l'exigence de débranchement de l'appareil décrite en 5 un appareil qui est conçu pour une mise en service ininterrompue et ne doit pas être débranché par l'utilisateur à des fins de nettoyage ou dans tout autre but pour une raison donnée, telle que la possibilité de perdre le code d'autorisation d'un décodeur de câblodiffusion.
- FIXATIONS** - N'utilisez pas de fixations non recommandées par le fabricant du téléviseur, car elles peuvent entraîner des situations dangereuses.
- EAU ET HUMIDITÉ** - N'utilisez pas ce téléviseur près de l'eau, comme par exemple près d'une baignoire, d'un bac de lavage, d'un évier, d'une cuve de lessivage, dans un sous-sol humide, près d'une piscine, etc.
- ACCESSOIRES** - Ne posez pas ce téléviseur sur un chariot, un support, un trépied, une applique ou une table instable. L'appareil risquerait de subir des dommages et de causer de graves blessures en basculant. Utilisez-le uniquement avec un chariot, un support, un trépied, une applique ou une table recommandé(e) par le fabricant ou vendu(e) avec le téléviseur.



Le montage de l'appareil doit être conforme aux instructions du fabricant et doit être effectué avec les accessoires de montage recommandés par le fabricant. L'appareil doit être déplacé avec précaution lorsqu'il est posé sur un chariot. L'appareil et le chariot peuvent basculer en cas d'arrêt brusque, d'application d'une force excessive ou de déplacement sur une surface inégale.

- VENTILATION** - Des fentes ou des ouvertures ont été prévues dans le boîtier, à l'arrière et au-dessous pour assurer la ventilation et le fonctionnement fiable du téléviseur, ainsi que pour le protéger contre la surchauffe. Ces ouvertures ne doivent être ni bloquées, ni recouvertes. Il ne faut jamais bloquer ces ouvertures en posant le téléviseur sur un lit, un sofa, un tapis ou une surface similaire. Ce téléviseur ne doit jamais être placé à proximité ou sur un radiateur ou une bouche de chaleur. Ce téléviseur ne doit pas être placé dans un meuble fermé tel qu'une bibliothèque ou une étagère sans assurer une ventilation adéquate ou sans suivre les instructions du fabricant.

- SOURCES D'ALIMENTATION** - Ce téléviseur ne doit être utilisé qu'avec le type de source d'alimentation indiqué sur sa plaque signalétique. En cas de doute concernant le type de source d'alimentation de votre domicile, informez-vous auprès de votre détaillant ou de la compagnie locale d'électricité. Pour les téléviseurs conçus pour être alimentés par une batterie ou d'autres sources, reportez-vous aux instructions d'utilisation.
- MISE À LA TERRE OU POLARISATION** - Ce téléviseur est équipé d'une fiche pour ligne d'électricité à courant alternatif (une des deux lames de la fiche est plus large que l'autre). Cette fiche ne s'insère dans la prise de courant que dans un seul sens. Il s'agit d'un dispositif de sécurité. Si vous n'arrivez pas à insérer la fiche à fond dans la prise de courant, essayez en inversant la fiche. Si la fiche n'entre toujours pas dans la prise, demandez à un électricien de remplacer votre vieille prise de courant par une neuve. Ne modifiez pas le dispositif de sécurité de la fiche polarisée.
- PROTECTION DU CORDON D'ALIMENTATION** - Les cordons d'alimentation doivent toujours être placés de manière à éviter qu'ils ne soient piétinés ou ne se trouvent coincés sous ou entre des objets, en prêtant une attention particulière aux cordons près de la fiche, de la prise de courant et du point où ils sortent de l'appareil.
- MISE À LA TERRE DE L'ANTENNE EXTÉRIEURE** - Si une antenne extérieure ou un réseau de câblodiffusion est connecté au téléviseur, assurez-vous que l'antenne ou le réseau est mis à la terre pour protéger le téléviseur contre les surtensions et les charges causées par l'accumulation d'électricité statique. L'article 810 du Code national de l'électricité, ANSI/NFPA N° 70, fournit des informations concernant la mise à la terre adéquate du mât d'antenne et de sa structure de soutien, la mise à la terre du fil d'entrée jusqu'à l'unité de décharge de l'antenne, la taille des conducteurs de terre, l'emplacement de l'unité de décharge de l'antenne, la connexion des électrodes de terre et les exigences en matière d'électrodes de terre. (illustration A)

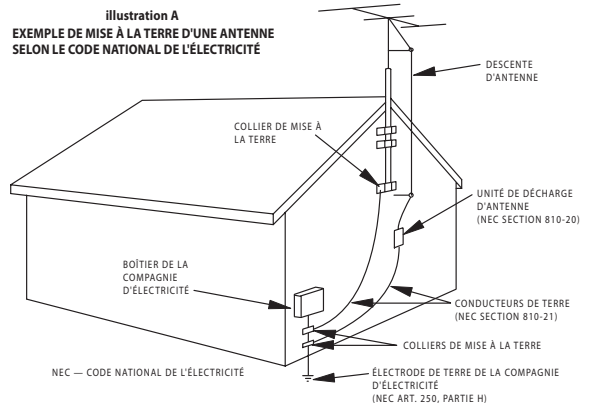

- 14. ÉCLAIRAGE** - Pour assurer une protection supplémentaire à ce téléviseur contre la foudre, ou lorsque vous prévoyez le laisser inutilisé pour une période prolongée, débranchez-le de la prise de courant et déconnectez l'antenne ou le réseau de câblodiffusion. Cela préviendra l'endommagement du téléviseur en cas de foudre ou de surtension de la ligne électrique.
- 15. LIGNES D'ÉLECTRICITÉ** - L'antenne extérieure ne doit pas se trouver à proximité ou au-dessus de lignes d'électricité ou d'autres circuits d'alimentation, ni là où elle risquerait de tomber sur ces lignes ou circuits. Lors de l'installation d'une antenne extérieure, soyez extrêmement prudent pour éviter de toucher les lignes ou circuits d'électricité, dont le contact peut être fatal.
- 16. SURCHARGE** - Ne surchargez pas les prises de courant et les cordons prolongateurs, car cela comporte un risque d'incendie ou de choc électrique.
- 17. PÉNÉTRATION D'OBJETS ET DE LIQUIDES** - N'introduisez jamais d'objets, quels qu'ils soient, par les ouvertures de ce téléviseur, car ces objets, en touchant des pièces sous tension dangereuse ou en provoquant des court-circuits risqueraient de causer un incendie ou un choc électrique. Ne versez jamais de liquide, quel qu'il soit, dans le téléviseur.
- 18. RÉPARATION** - N'essayez pas de réparer ce téléviseur vous-même, car en ouvrant et fermant les couvercles vous vous exposeriez à une tension dangereuse et à d'autres dangers. Confiez tout travail de réparation au personnel d'un service après-vente agréé.
- 19. DOMMAGE EXIGEANT UNE RÉPARATION** - Débranchez le téléviseur de la prise de courant et confiez le travail de réparation au personnel d'un service après-vente agréé dans les situations suivantes :
- Lorsque le cordon d'alimentation ou sa fiche est endommagé ou effiloché.
  - Si du liquide a été renversé dans le téléviseur, ou si des objets sont tombés dedans.
  - Si le téléviseur a été exposé à la pluie ou à l'eau.
  - Si le téléviseur ne fonctionne pas bien même si vous suivez les instructions d'utilisation. Réglez uniquement les commandes abordées dans les instructions d'utilisation, car un réglage inadéquat des autres commandes peut endommager le téléviseur, ce qui, bien souvent, requiert l'exécution d'importants travaux par un technicien qualifié pour remettre le téléviseur en bon état de marche.
  - Si le téléviseur a été échappé ou a subi des dommages quelconques.
  - Lorsque le bon fonctionnement du téléviseur est affecté de manière notable, cela indique qu'il a besoin d'une réparation.
- 20. PIÈCES DE RECHANGE** - Lorsque des pièces de rechange sont requises, assurez-vous que le réparateur utilise les pièces spécifiées par le fabricant et dont les caractéristiques sont identiques à celles des pièces originales. Toute substitution non autorisée comporte un risque d'incendie, de choc électrique, de blessure ou autres dangers.
- 21. INSPECTION DE SÉCURITÉ** - Une fois le téléviseur réparé, demandez au réparateur d'effectuer les tests de sécurité de routine pour vérifier le bon état de marche du téléviseur.
- 22. CHALEUR** - Cet appareil de télévision doit être placé à l'écart des sources de chaleur telles que radiateurs, bouches de chaleur, fours et autres appareils (y compris les amplificateurs) qui produisent de la chaleur.

## Précautions à Prendre

**ATTENTION :** POUR ÉVITER LES CHOCS ÉLECTRIQUES, INTRODUIRE LA LAME LA PLUS LARGE DE LA FICHE DANS LA BORNE CORRESPONDANTE DE LA PRISE ET POUSSER JUSQU'AU FOND.

**AVERTISSEMENT DE LA FCC** Cet appareil peut générer ou utiliser de l'énergie de radiofréquence. Des changements ou modifications apportés à cet appareil peuvent causer un brouillage nuisible, à l'exception des modifications explicitement approuvées dans ce manuel. L'utilisateur peut perdre le droit d'utiliser cet appareil s'il effectue un changement ou une modification sans autorisation.

### BROUILLAGE RADIO-TV

Cet appareil a été testé et jugé conforme aux limites pour appareil numérique de Classe B, conformément à la Partie 15 des Règlements de la FCC. Ces limites sont conçues pour assurer une protection raisonnable contre le brouillage nuisible dans une installation résidentielle. Cet appareil génère, utilise et peut émettre de l'énergie de radiofréquence ; s'il n'est pas installé et utilisé conformément aux instructions, il peut brouiller les communications radio. Par ailleurs, il n'est pas garanti qu'il ne causera pas de brouillage dans une installation donnée. Si cet appareil brouille la réception de la radio ou du téléviseur, ce qui peut être vérifié en éteignant et rallumant l'appareil, l'utilisateur est invité à essayer d'annuler le brouillage en prenant l'une ou plusieurs des mesures suivantes :

- Réorientez ou repositionnez l'antenne.
- Augmentez la distance entre l'appareil et le récepteur.
- Branchez l'appareil sur une prise de courant qui se trouve sur un circuit différent de celui auquel le récepteur est branché.
- Informez-vous auprès du détaillant ou d'un technicien spécialisé en radios/téléviseurs pour obtenir de l'aide.

**Cet appareil numérique de la classe B est conforme à la norme NMB-003 du Canada.**

**Remarque à l'intention de l'installateur chargé du raccordement au réseau de câblodiffusion (CATV) :**  
 Cette note a pour objet de rappeler à l'installateur chargé du raccordement au réseau de câblodiffusion (CATV) que l'Article 820-40 du Code national de l'électricité fournit des directives pour la mise à la terre adéquate, et spécifie tout particulièrement que le fil de terre doit être connecté au système de mise à la terre du bâtiment par le point le plus près possible de l'entrée du câble.



Fabriqué sous licence de Dolby Laboratories. Le terme «Dolby» et le sigle double D sont des marques commerciales de Dolby Laboratories.

## EMPLACEMENT

Pour assurer le fonctionnement sécuritaire et satisfaisant de l'appareil, tenez compte des points suivants lorsque vous choisissez son emplacement d'installation :

- Protégez-le des rayons directs du soleil et gardez-le à l'écart des sources de chaleur intense.
- Évitez les endroits poussiéreux ou humides.
- Évitez les endroits où la ventilation n'est pas suffisante pour assurer la dissipation adéquate de la chaleur. Ne bloquez pas les orifices de ventilation sur et sous l'appareil. Ne placez pas l'appareil sur un tapis, car cela bloquerait les orifices de ventilation.
- Installez l'appareil en position horizontale.
- Évitez les emplacements sujets à de puissantes vibrations.
- Ne placez pas l'appareil près de champs magnétiques puissants.
- Évitez de déplacer l'appareil entre deux emplacements dont les différences de température sont extrêmes.
- Assurez-vous d'avoir débranché le cordon d'alimentation de la prise de courant avant de transporter l'appareil.

## POUR ÉVITER LES RISQUES DE CHOC ÉLECTRIQUE ET D'INCENDIE

- Ne manipulez pas le cordon d'alimentation avec les mains mouillées.
- Ne tirez pas directement sur le cordon d'alimentation pour le débrancher de la prise de courant. Saisissez-le par la fiche.
- Si de l'eau est accidentellement renversée sur l'appareil, débranchez immédiatement le cordon d'alimentation et apportez l'appareil dans un centre de service après-vente agréé pour le faire réparer.
- Ne posez rien directement sur l'appareil.

Le numéro de série est indiqué à l'arrière de l'appareil. Aucun autre appareil n'a le même numéro de série que le vôtre. Vous devez noter ici le numéro ainsi que d'autres informations importantes et garder ce manuel comme justificatif de votre achat permettant son identification en cas de vol.

date de l'achat	N° de téléphone du revendeur	N° de série
achat au revendeur de	N° de modèle	adresse du revendeur

### Remarque sur le recyclage :

- Le matériel d'emballage de ce produit est recyclable et peut être réutilisé. Veuillez procéder à la sélection de ce matériel conformément aux réglementations locales de recyclage.
- Vous ne devez jamais jeter les piles ni les incinérer mais les déposer dans les endroits recommandés par les réglementations concernant les déchets chimiques.

## ☑ Accessoires Fournis

guide d'utilisation  
(1EMN22502)

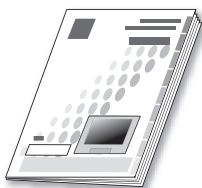

télécommande  
(NE613UE)



piles  
(AA x 2)

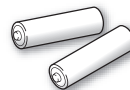

- Si vous devez remplacer ces accessoires, veuillez prendre comme référence le numéro indiqué sur les illustrations et contacter le numéro gratuit de notre service d'aide à la clientèle, indiqué sur la couverture de ce manuel.
- Suivant le type d'antenne, vous aurez peut-être besoin de types différents de combineurs (mélangeurs) ou séparateurs (diviseurs). Contactez votre magasin local de produits électroniques pour vous procurer ces articles.

## ☑ Symboles Utilisés dans ce Manuel

Les symboles utilisés dans ce manuel sont décrits ci-dessous. La description concerne :

**DTV** : L'utilisation d'un téléviseur numérique

**TV** : L'utilisation d'un téléviseur analogique

- Si aucun symbole n'apparaît sous l'indication de la fonction, son utilisation s'applique aux deux types de téléviseur.

## ✓ **Caractéristiques**

- **DTV/TV/CATV**
  - Vous pouvez utiliser la télécommande pour sélectionner les chaînes diffusées en format numérique, analogique classique, définition normale et haute définition. Les abonnés du câble peuvent également accéder aux chaînes de câblodiffusion.
- **Affichage d'Informations sur les Émissions (uniquement DTV)**
  - Vous pouvez afficher le titre, le contenu et d'autres informations relatives à l'émission DTV sur l'écran du téléviseur.
- **Balayage Automatique des Chaînes**
  - Cet appareil balaye automatiquement les chaînes et mémorise celles qui sont disponibles dans votre région, vous épargnant ainsi les difficiles procédures de configuration.
- **Circuit V**
  - Cette fonction permet de bloquer l'accès des enfants à des émissions inappropriées.
- **Décodeur Sous-titres**
  - Le décodeur de sous-titres intégré affiche le texte des émissions sous-titrées.
- **Fonction de Mise Hors Tension Automatique**
  - Si aucun signal n'est reçu par la borne d'antenne et qu'aucune commande n'est exécutée pendant 15 minutes, l'appareil se met automatiquement hors tension.
- **Minuterie de Sommeil**
  - Cette fonction permet d'éteindre l'appareil automatiquement à l'heure spécifiée.
- **Choix de Langue pour l'Affichage sur Écran**
  - Sélectionnez la langue du menu sur écran : Anglais, espagnol ou français.
- **Syntonisation par Synthétiseur de Fréquences PLL**
  - Permet de sélectionner librement et facilement les chaînes, ainsi que de les syntoniser directement à l'aide des touches numériques de la télécommande.
- **Entrée AV**
- **Sortie Coaxiale Audio Numérique**

## ✓ **Contenu**

### INTRODUCTION

Importantes Consignes de Sécurité .....	2
Précautions à Prendre .....	3
Accessoires Fournis .....	4
Symboles Utilisés dans ce Manuel .....	4
Caractéristiques .....	5
Fonction de Télécommande .....	6
Insérer les Piles .....	6
Panneau de Commande .....	7
Panneau Arrière .....	7

### CONNEXION

Connexion de Base .....	8
Connexion d'un Appareil Externe .....	9

### CONFIGURATION INITIALE

Installation Initiale .....	10
Menu Principal .....	10
Balayage Automatique des Chaînes .....	11
Sélection de la Langue .....	11

### REGARDER LA TÉLÉVISION

Sélection de Chaîne .....	12
Réglage du Volume .....	12
Parcours des Modes Numérique / Analogique .....	13
Accéder Aux Appareils Externes .....	13
Informations sur Écran .....	13
Mode d'Affichage sur Écran de Télévision .....	14
Minuterie de Sommeil .....	14

### CONFIGURATION OPTIONNELLE

Ajout/Suppression de Chaîne .....	15
Réglage de l'Image .....	16
Sous-titres .....	16
Sous-titres DTV .....	17
Style DTVCC .....	18
Circuit V .....	19

### DÉPANNAGE

Guide de Dépannage .....	22
Entretien .....	23

### INFORMATION

Glossaire .....	24
Désignation des Chaînes de Câblodiffusion .....	24
Spécifications Générales .....	24
Spécifications Électriques .....	24
Autres Spécifications .....	24
Garantie Limitée .....	26

© 2007 Funai Electric Co., Ltd.

Tous droits réservés. Aucune partie du présent manuel ne peut être reproduite, copiée, transmise, diffusée, transcrite, téléchargée ou stockée sur un support de stockage quelconque, sous aucune forme ou dans n'importe quel but sans consentement écrit exprès préalable de Funai. En outre, toute diffusion commerciale non autorisée du présent manuel ou de l'une de ses révisions est strictement interdite.

Les informations contenues dans ce document sont susceptibles d'être modifiées sans préavis. Funai se réserve le droit de modifier son contenu sans obligation d'en informer une personne ou une organisation.

**FUNAI** et le dessin  forment une marque commerciale déposée de Funai Electric Co., Ltd et ne peuvent être utilisés en aucune façon sans consentement écrit exprès de Funai. Toutes les autres marques mentionnées ici sont la propriété exclusive de leurs détenteurs respectifs. Aucune information contenue dans le présent ne doit être interprétée comme un octroi, implicite ou autre, d'une licence ou d'un droit quelconque à utiliser l'une de marques commerciales présentées ci-dessus. L'usage abusif de toute marque commerciale ou de tout autre contenu du présent manuel est strictement interdit. Funai fera appliquer avec détermination ses droits de propriété intellectuelle dans toute l'étendue des lois.

## ✓ Fonction de Télécommande

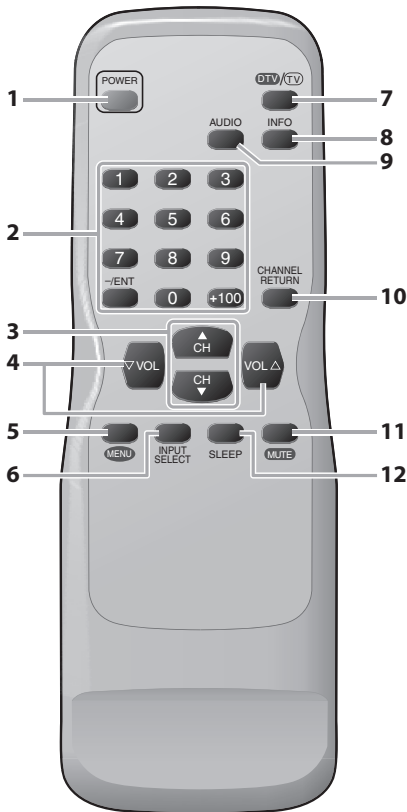

1. **Touche POWER** (p10)  
Appuyez pour allumer ou éteindre l'appareil.
2. **Touches numériques** (p12)  
• Appuyez pour sélectionner les chaînes.  
**Touche -/ENT**  
• Appuyez pour passer de la chaîne principale à la chaîne secondaire.  
**Touche +100**  
• Appuyez pour sélectionner la chaîne 100 et les suivantes. (CATV)  
• Appuyez pour vérifier si la chaîne principale actuellement sélectionnée comporte des chaînes secondaires. (DTV)
3. **Touches CH ▲ / ▼** (p12)  
Appuyez pour sélectionner les chaînes et le mode d'entrée externe ou pour vous déplacer vers le haut/bas dans les options du menu principal.
4. **Touches VOL ▲ / ▼** (p12)  
Appuyez pour régler le volume ou vous déplacer à droite (▲) / gauche (▼) en utilisant les options du menu principal.
5. **Touche MENU** (p10)  
Appuyez pour afficher le menu principal.
6. **Touche INPUT SELECT** (p13)  
Appuyez pour accéder à un appareil externe connecté, tel qu'un lecteur DVD ou un magnétoscope.
7. **Touche DVT/TV** (p13)  
Appuyez pour commuter entre le mode numérique (DTV) et le mode analogique (TV).
8. **Touche INFO** (p13)  
**Mode Numérique (DTV)**  
• Appuyez pour afficher le numéro de chaîne et les informations de programme.  
**Mode Analogique (TV)**  
• Appuyez pour afficher le numéro de chaîne.  
**Mode d'Entrée Externe**  
• Appuyez pour afficher la sélection actuelle mode d'entrée externe.
9. **Touche AUDIO** (p13)  
**Mode Numérique (DTV seulement)**  
Appuyez pour sélectionner la langue audio.
10. **Touche CHANNEL RETURN** (p12)  
Appuyez pour revenir à la chaîne précédente.
11. **Touche MUTE** (p12)  
Appuyez pour activer ou désactiver le son.
12. **Touche SLEEP** (p14)  
Appuyez pour activer la minuterie de sommeil.

## ✓ Insérer les Piles

Insérez les piles (AA x 2) en faisant correspondre leurs pôles avec ceux indiqués dans le logement à piles de la télécommande.

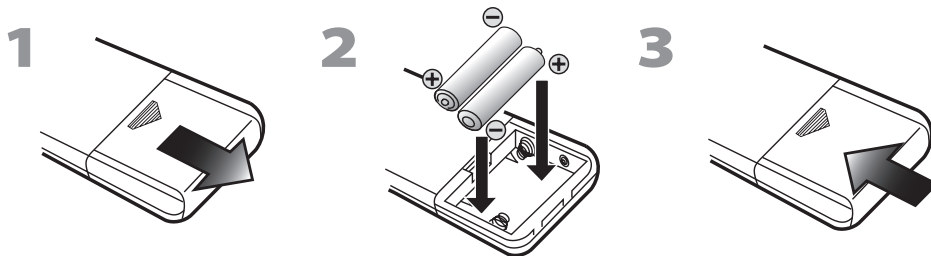

### Précautions Concernant les Piles :

- Vous devez insérer les piles en plaçant les pôles dans le bon sens, tel qu'indiqué dans le logement à piles. L'inversion des pôles des piles peut causer des dommages sur l'appareil.
- N'utilisez pas ensemble des piles de types différents (par exemple une pile alcaline avec une pile au carbone-zinc), ou des piles neuves avec des piles usées.
- Si vous prévoyez de laisser l'appareil inutilisé pour une période prolongée, retirez les piles pour éviter les risques de dommages ou de blessure causés par une fuite d'électrolyte.
- N'essayez pas de recharger les piles ; elles risqueraient de surchauffer et d'éclater.



## ✓ Panneau de Commande

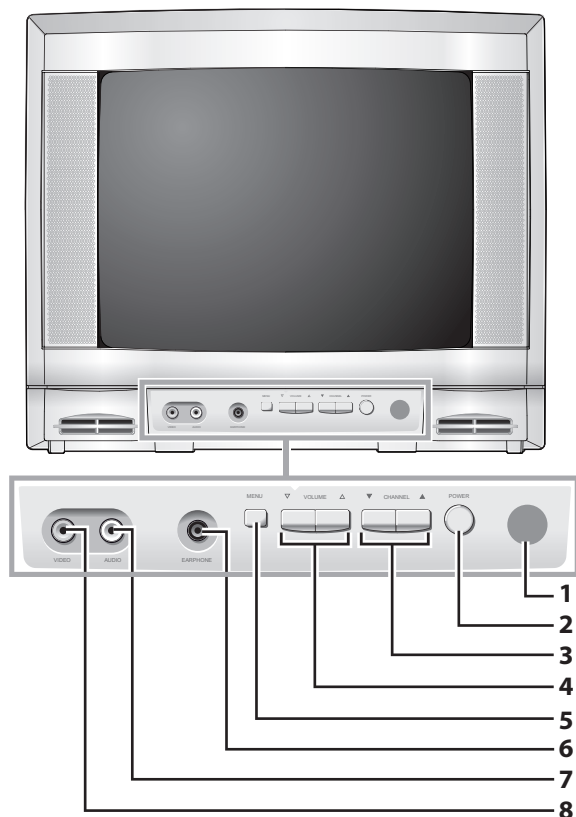

1. **Fenêtre du Capteur Infrarouge**  
Capte les rayons infrarouges émis par la télécommande.
2. **Touche POWER** (p10)  
Appuyez pour allumer ou éteindre l'appareil.
3. **Touches CHANNEL ▲ / ▼** (p12)  
Appuyez pour sélectionner les chaînes ou pour vous déplacer vers le haut/bas dans les options du menu principal.
4. **Touches VOLUME ▲ / ▼** (p12)  
Appuyez pour régler le volume ou vous déplacer à droite (▲) / gauche (▼) en utilisant les options du menu principal.
5. **Touche MENU** (p10)  
Appuyez pour afficher le menu principal.
6. **Prise EARPHONE**  
Connexion de l'écouteur pour l'écoute personnelle.
7. **Prise d'Entrée AUDIO (L)** (p9)  
Connexion de câble audio RCA pour un appareil externe.
8. **Prise d'Entrée VIDEO** (p9)  
Connexion de câble vidéo RCA pour un appareil externe.

## ✓ Panneau Arrière

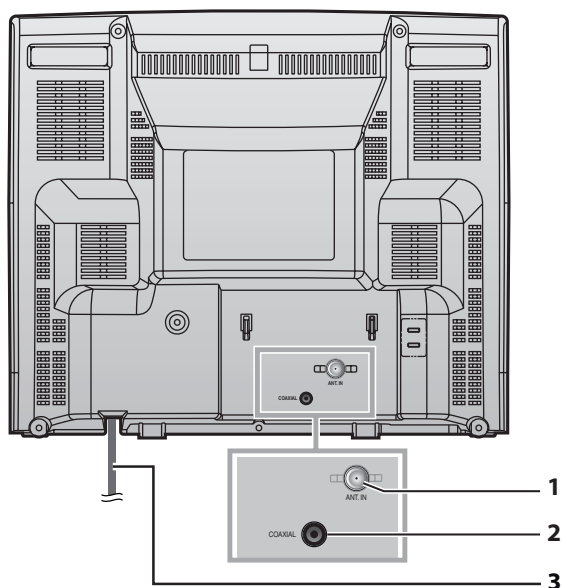

1. **Prise ANT. IN** (p8)  
Connexion de câble coaxial RF pour l'antenne ou le décodeur de diffusion par câble/satellite.
2. **Prise de Sortie COAXIAL (audio numérique)** (p9)  
Connexion de câble coaxial audio numérique pour un décodeur ou un récepteur audio.  
Utilisez la prise d'entrée audio numérique d'un appareil externe.
3. **Cordon d'Alimentation**  
Branchez-le sur une prise de courant standard pour alimenter cet appareil.

## Câbles non compris.

Procurez-vous les câbles nécessaires chez votre détaillant local.

### ✓ Connexion de Base

Cette section décrit la façon de connecter l'appareil à une antenne, un décodeur satellite /de diffusion par câble, etc.

#### Remarque :

- Avant de brancher le cordon d'alimentation, assurez-vous que l'antenne ou l'autre appareil est bien connecté.

#### [Connexion du Câble d'Antenne]

Lors de la connexion de cet appareil à une antenne ou au réseau d'un câblodistributeur (sans décodeur de diffusion par câble/satellite)

Connectez le câble coaxial RF de la sortie murale à la prise d'entrée d'antenne de l'appareil.

ex.)

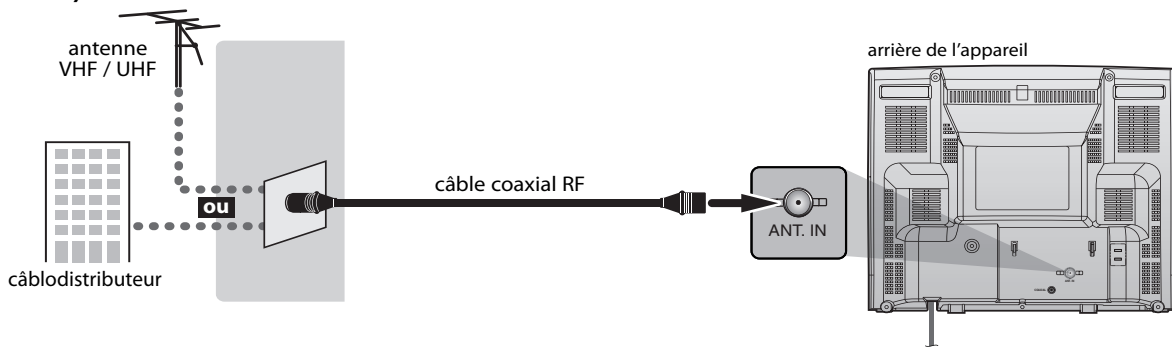

\*Une fois les connexions terminées, allumez l'appareil et exécutez l'installation initiale.

Le balayage des chaînes est nécessaire pour que l'appareil mémorise toutes les chaînes disponibles dans votre région. (Reportez-vous à "Installation Initiale", page 10.)

#### Remarque :

- Par mesure de sécurité et pour éviter d'endommager l'appareil, déconnectez le câble coaxial RF de la prise d'entrée d'antenne avant de déplacer l'appareil.
- Si vous utilisez une antenne pour capter la télévision analogique, cette antenne devrait également fonctionner pour capter la télévision numérique (DTV). Les antennes installées à l'extérieur ou au grenier sont plus efficaces que les antennes posées sur le téléviseur.
- Pour permuter facilement la source entre l'antenne et le câble, installez un sélecteur d'antenne.
- Pour connecter le téléviseur directement au réseau de câblodiffusion (CATV), contactez le câblodistributeur.

#### [Connexion à un Décodeur de Diffusion par Câble ou un Décodeur Satellite]

Connectez le câble coaxial RF de la sortie murale à la prise d'entrée du décodeur de diffusion par câble/satellite. Utilisez un autre câble coaxial RF pour connecter la prise d'entrée d'antenne de l'appareil à la prise de sortie du décodeur de diffusion par câble/satellite.

ex.)

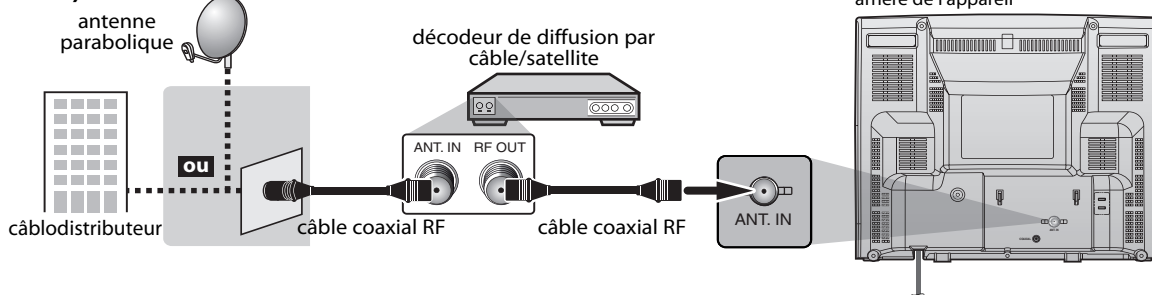

\* Les câbles requis et les méthodes de connexion varient suivant le décodeur de diffusion par câble/satellite.

Pour de plus amples informations, contactez votre fournisseur de service de télévision par câble ou par satellite.

**Câbles non compris.**

Procurez-vous les câbles nécessaires chez votre détaillant local.

**✓ Connexion d'un Appareil Externe****[Connexion Vidéo]**

La connexion vidéo offre une qualité d'image standard pour les appareils vidéo raccordés à l'appareil. Réalisez la connexion conformément à l'illustration ci-dessous.

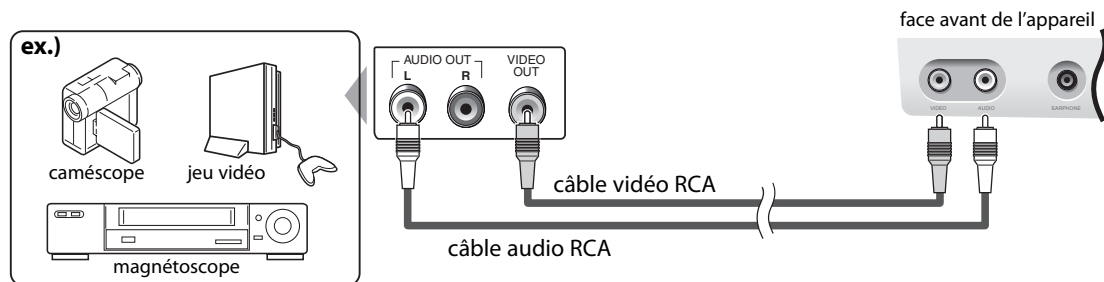
**[Connexion par la Sortie Audio Numérique]**

Si vous connectez le téléviseur à un appareil audio numérique externe, vous pourrez profiter d'un rendu audio multicanal similaire au son diffusé en mode numérique 5.1 canaux.

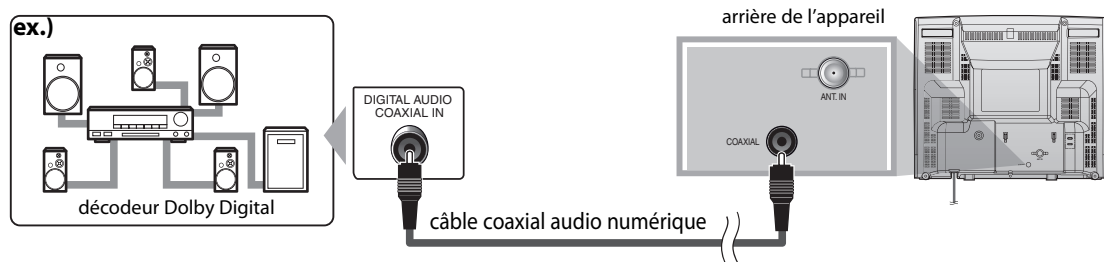

Ces opérations sont accessibles par la télécommande. Certaines peuvent aussi être accessibles par les commandes de l'appareil principal lui-même.

## ✓ Installation Initiale

Cette section vous guide à travers les étapes de la configuration initiale de l'appareil, qui comprennent la sélection de la langue pour le menu sur écran, et l'exécution de "CH. AUTO PRÉRÉG", c'est-à-dire du balayage automatique et de la mémorisation des chaînes captées.

### Préliminaires :

Assurez-vous que l'appareil est connecté à l'antenne ou au câble.

- 1 Une fois les connexions nécessaires effectuées, appuyez sur **[POWER]** pour allumer l'appareil.



- Cette opération peut prendre un certain temps.

- 2 Utilisez **[CH ▲ / ▼]** ou **[VOL ▲]** pour sélectionner la langue du menu sur l'écran parmi les choix qui s'affichent sur le côté gauche de l'écran du téléviseur. (ENGLISH / ESPAÑOL / FRANÇAIS)

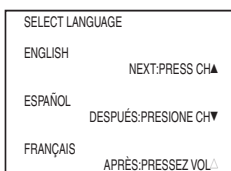

- Appuyez sur **[CH ▲]** pour anglais.
- Appuyez sur **[CH ▼]** pour espagnol.
- Appuyez sur **[VOL ▲]** pour français.

- 3 Utilisez **[CH ▲ / ▼]** pour sélectionner "CH. AUTO PRÉRÉG(TV/DTV)" pour les chaînes de télévision ou "CH. AUTO PRÉRÉG(CATV)" pour les chaînes de câblodiffusion, puis appuyez sur **[VOL ▲]**.



- Le balayage et la mémorisation des chaînes commencent automatiquement.

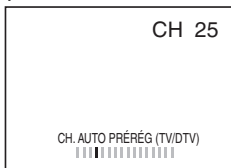

- Une fois le balayage et la mémorisation terminés, la chaîne mémorisée dont le numéro est le plus bas s'affichera.

### Remarque :

- Pour connecter le téléviseur directement au réseau de câblodiffusion (CATV), contactez le câblodistributeur.
- Si vous appuyez sur **[POWER]** ou **[MENU]** pendant "CH. AUTO PRÉRÉG", le paramètre sera annulé.
- La fonction de balayage automatique initial des chaînes ne peut être exécutée qu'une seule fois, pour TV/DTV ou pour CATV. Si vous désirez balayer à la fois TV/DTV et CATV, vous devez sélectionner "CONFIG. DES CHAÎNES" dans le menu principal pour balayer et mémoriser d'autres chaînes une fois la préconfiguration initiale terminée. (Reportez-vous à la page 11.)
- Vous pouvez annuler ou quitter le menu "CH. AUTO PRÉRÉG" initial en appuyant sur **[MENU]**.
- Si aucune chaîne n'est captée par "CH. AUTO PRÉRÉG", "PAS DE SIGNAL TV" s'affiche sur l'écran du téléviseur.
- Si aucun signal n'est reçu par la borne d'antenne et qu'aucune commande n'est exécutée pendant plusieurs secondes après la mise sous tension de l'appareil, "CONSEILS UTILES" apparaît. Suivez les instructions sur l'écran de l'appareil.

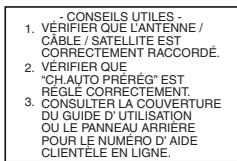

## ✓ Menu Principal

Cette section présente un aperçu du menu principal qui s'affiche lors de la pression sur **[MENU]**.

Pour de plus amples informations, reportez-vous à la page de référence des options respectives.

Le menu principal comprend les options de configuration des fonctions ci-dessous.

Appuyez sur **[MENU]** pour afficher le menu principal. ex.) mode TV numérique

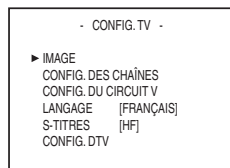

- **IMAGE**  
Vous pouvez régler la qualité de l'image. (Reportez-vous à "Réglage de l'Image", page 16.)
- **CONFIG. DES CHAÎNES**  
Vous pouvez lancer un balayage automatique des chaînes captées et retirer les chaînes indésirables. (Reportez-vous à "Balayage Automatique des Chaînes", page 11.)
- **CONFIG. DU CIRCUIT V**  
Vous pouvez spécifier des restrictions d'accès au visionnement. (Reportez-vous à "Circuit V", page 19.)
- **LANGAGE**  
Vous pouvez changer la langue d'affichage du menu principal (anglais, espagnol ou français). (Reportez-vous à "Sélection de la Langue", page 11.)
- **S-TITRES**  
Vous pouvez changer le format d'affichage des sous-titres, qui affichent soit le dialogue des émissions de télévision, soit d'autres informations, sur l'écran du téléviseur. (Reportez-vous à "Sous-titres", page 16.)
- **CONFIG. DTV**  
Vous pouvez régler l'affichage sur écran ou les sous-titre dans le mode DTV. (Reportez-vous à "Sous-titres DTV", page 17.)



## ✓ Sélection de Chaîne

Sélectionnez les chaînes en appuyant sur [CH ▲ / ▼] ou sur [les touches Numériques].

- Pour sélectionner les chaînes mémorisées, utilisez [CH ▲ / ▼] ou [les touches Numériques].
- Pour sélectionner les chaînes non mémorisées, utilisez [les touches Numériques].

### Pour utiliser [les touches Numériques]

TV

– Pour sélectionner la chaîne analogique 12

1 → 2

DTV

– Pour sélectionner la chaîne numérique 12-1  
Vous devez appuyer sur [–/ENT] avant de saisir le numéro de canal secondaire.

1 → 2 → –/ENT → 1

- Appuyez sur [CHANNEL RETURN] pour revenir à la chaîne que vous regardiez.
- Pour sélectionner un numéro de chaîne supérieur à 100, appuyez d'abord sur [+100]. Utilisez ensuite [les touches Numériques] pour appuyer sur les 2 autres chiffres.

### À propos de la télédiffusion numérique :

Avec sa diffusion à haute définition, la diffusion numérique surpasse de loin la diffusion analogique, à la fois en termes de qualité d'image et de qualité sonore.

### Qu'est-ce qu'une chaîne secondaire ?

Grâce à une technologie de compression élevée, la diffusion numérique offre un service qui permet d'envoyer des signaux multiples simultanément. Il s'ensuit que vous pouvez sélectionner plus d'une émission par chaîne principale, puisque la technologie de diffusion numérique permet au téléviseur de faire la distinction entre plusieurs chaînes diffusées par un seul réseau.

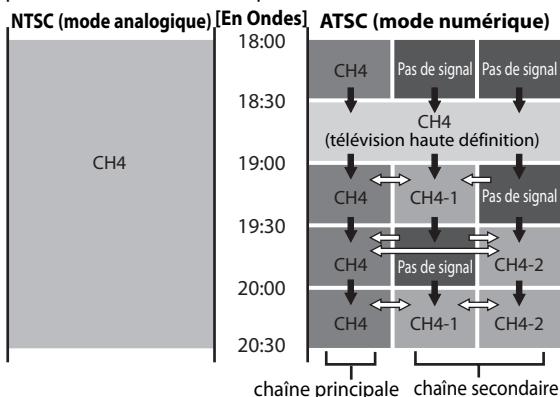

➔ change automatiquement

⇒ se change manuellement à l'aide de [CH ▲ / ▼]

Il n'est toutefois pas possible de regarder les émissions de télévision en mode de haute définition (HDTV), puisque le téléviseur convertit le signal HDTV en signal de télévision à définition standard.

### Remarque :

- "PAS DE SIGNAL" apparaît sur l'écran du téléviseur une fois la diffusion de la chaîne secondaire terminée.

## ✓ Réglage du Volume

Cette section explique comment régler le volume. La fonction de coupure, qui permet d'activer et de désactiver le son, y est aussi expliquée.

Utilisez [VOL ▲ / ▼] pour régler le volume audio.

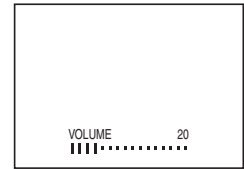

- La barre de volume s'affiche au bas de l'écran du téléviseur pendant le réglage du volume.
- L'affichage de la barre de volume disparaît automatiquement au bout de quelques secondes.

Appuyez sur [MUTE] pour activer ou désactiver le son.

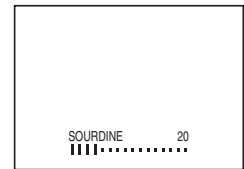

- "SOURDINE" s'affiche sur l'écran du téléviseur pendant quelques secondes.

Appuyez de nouveau sur [MUTE] ou [VOL ▲ / ▼] pour rétablir le niveau de volume initial.

## ✓ Parcours des Modes Numérique / Analogique

Vous pouvez facilement commuter la télécommande sur DTV (ATSC) et TV (NTSC) ou accéder à un appareil externe connecté à l'appareil.

Appuyez plusieurs fois sur **[DTV/TV]** pour changer le rapport du mode d'entrée.



**[MODE ANALOGIQUE]**

↕

**[MODE NUMÉRIQUE]**

### Remarque :

- Lorsque vous permutez du mode analogique ou mode numérique, la sélection de la chaîne numérique peut prendre un certain temps. Le message suivant s'affiche pendant la permutation du mode.

BALAYAGE EN COURS

## ✓ Accéder Aux Appareils Externes

Utilisez votre commande à distance pour accéder à un appareil externe lorsqu'ils sont déconnectés de l'unité.

Appuyez plusieurs fois sur **[INPUT SELECT]** pour parcourir les options de télévision analogique, de télévision numérique et vidéo.



- Pour utiliser la prise d'entrée vidéo sur la face avant de l'appareil, sélectionnez "AUX".

## ✓ Informations sur Écran

Vous pouvez afficher sur l'écran du téléviseur la chaîne actuellement sélectionnée ou d'autres informations, telles que le mode audio.

TV

En mode analogique, le numéro de canal actuel est affiché.

Appuyez sur **[INFO]**.



CH 25

- Le numéro de la chaîne actuelle s'affiche dans le coin supérieur droit de l'écran du téléviseur.
- Pour effacer l'affichage, appuyez de nouveau sur **[INFO]**.

DTV

En mode numérique, les informations d'émission détaillées pour le canal actuel telles que titre du programme ou guide des programmes sont affichées.

Appuyez plusieurs fois sur **[INFO]** pour parcourir les modes d'affichage disponibles.



### [Informations de Diffusion]

- Les informations suivantes s'affichent.
  - numéro de chaîne
  - station émettrice
  - titre d'émission
  - langue audio

Appuyez plusieurs fois sur **[AUDIO]** pour parcourir les langues audio disponibles. ("AUTRE" s'affiche lorsque la langue audio n'est pas disponible ou lorsque les langues disponibles sont autres que l'anglais, l'espagnol ou le français.)

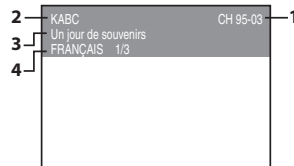

### [Guide des Émissions]

- Le guide des émissions s'affiche en plus des informations de diffusion.



### Remarque :

- Lorsque le guide des émissions comporte plus de 6 lignes, utilisez **[VOL Δ / ▽]** pour faire défiler le texte.
- "Aucune description fournie." s'affiche lorsque le guide des émissions n'est pas disponible.
- Lorsque le guide des programmes est affiché, la fonction de sous-titres est interrompue.
- En mode d'entrée externe, l'écran suivant s'affiche ; ex.) Lorsqu'un appareil externe est connecté à la prise d'entrée VIDEO.



- Les langues disponibles varient d'une diffusion à l'autre.
- L'affichage des informations disparaît automatiquement au bout de 1 minute.
- La pression sur **[AUDIO]** ne commande pas l'appareil audio externe.

## ✓ Mode d’Affichage sur Écran de Télévision

En mode numérique deux modes d’affichage peuvent être sélectionnés.

DTV

1 Appuyez sur **[MENU]** pour afficher le menu principal.



2 Utilisez **[CH ▲ / ▼]** pour sélectionner “CONFIG. DTV”, puis appuyez sur **[VOL ▲]**.



ex.) mode TV numérique

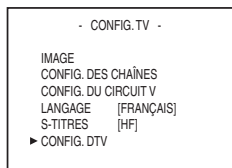

3 Utilisez **[CH ▲ / ▼]** pour sélectionner “AFFICHAGE DTV”, puis utilisez sur **[VOL ▲ / ▼]** pour permuter sur le format d’image sélectionné.

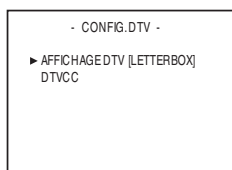
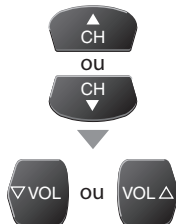

LETTERBOX

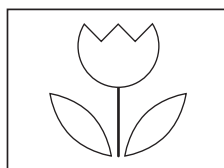

ZOOM

### [LETTERBOX]

Pour afficher les émissions numériques en plein écran. Des bandes noires apparaissent dans le haut et le bas de l’écran.

### [ZOOM]

Pour agrandir et afficher la partie centrale de l’image d’une émission numérique. Les côtés gauche et droit de l’image sont coupés.

4 Appuyez sur **[MENU]** pour quitter.



### Remarque :

- Avec certaines émissions il n’est pas possible de changer le mode d’affichage.

## ✓ Minuterie de Sommeil

La minuterie de sommeil peut être réglée pour éteindre automatiquement l’appareil après l’écoulement d’une période de temps donnée.

1 Appuyez sur **[SLEEP]** pour régler la minuterie de sommeil.

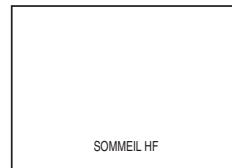

- L’affichage de la minuterie de sommeil apparaît sur l’écran du téléviseur.

2 Appuyez plusieurs fois sur **[SLEEP]** pour modifier le temps qui doit s’écouler avant que le téléviseur ne s’éteigne.



- Vous pouvez régler l’appareil pour qu’il s’éteigne après une durée donnée (de 30 à 120 minutes).
- Chaque pression sur **[SLEEP]** fait augmenter le temps de 30 minutes.
- Une fois la minuterie de sommeil réglée, il est possible de l’afficher pour vérification en appuyant sur **[SLEEP]**.

### Pour annuler la minuterie de sommeil

Appuyez plusieurs fois sur **[SLEEP]** jusqu’à ce que “SOMMEIL HF” s’affiche sur l’écran du téléviseur.

### Remarque :

- L’affichage du paramètre de minuterie de sommeil disparaît automatiquement au bout de 10 secondes.
- Si vous débranchez l’appareil de la prise de courant ou si une panne de courant survient, le paramètre de la minuterie de sommeil sera annulé.



## ✓ Ajout/Suppression de Chaîne

La fonction d'ajout/suppression de chaîne permet d'ajouter une chaîne ignorée par le balayage automatique en raison des conditions de réception au moment de la configuration initiale. Vous pouvez aussi supprimer les chaînes inutiles.

1 Appuyez sur [MENU] pour afficher le menu principal.



2 Utilisez [CH ▲ / ▼] pour sélectionner "CONFIG. DES CHAÎNES", puis appuyez sur [VOL ▲].



ex.) mode TV numérique

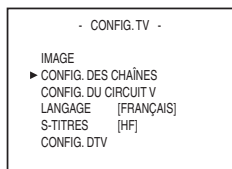

3 Utilisez [CH ▲ / ▼] pour sélectionner "AJOUT/SUPP. (DTV)" ou "AJOUT/SUPP.", puis appuyez sur [VOL ▲].



ex.) mode TV numérique

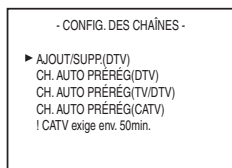

4 Sélectionnez la chaîne que vous désirez ajouter ou supprimer.

(Reportez-vous à "Sélection de Chaîne", page 12).

ex.) mode TV numérique

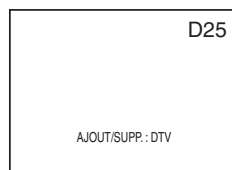

5 Utilisez [VOL ▲ / ▼] pour sélectionner "AJOUT" ou "SUPP".

• Pour ajouter ou supprimer d'autres Chaînes, répétez les étapes 4 à 5.



- La signification des couleurs des numéros de chaîne qui s'affichent dans le coin supérieur droit de l'écran du téléviseur est la suivante ;
  - Bleu : La chaîne sélectionnée sera ajoutée.
  - Rouge : La chaîne sélectionnée sera supprimée.

6 Appuyez sur [MENU] pour quitter.



### Remarque :

- Le menu "AJOUT/SUPP. (DTV)" ou "AJOUT/SUPP." disparaît automatiquement après environ 10 secondes.
- En mode numérique (DTV), vous pouvez ajouter ou supprimer uniquement des chaînes principales.
- Après avoir supprimé une chaîne DTV, il n'est pas possible de la récupérer sans exécuter à nouveau le balayage automatique des chaînes. (Reportez-vous à "Balayage Automatique des Chaînes", page 11.)

## ✓ Réglage de l'Image

Vous pouvez régler la luminosité, le contraste, la couleur, la teinte et la netteté.

1 Appuyez sur **[MENU]** pour afficher le menu principal.



2 Utilisez **[CH ▲ / ▼]** pour sélectionner "IMAGE", puis appuyez sur **[VOL ▲]**.



ex.) mode TV numérique

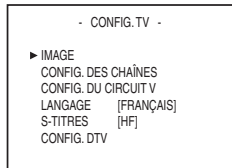

3 Utilisez **[CH ▲ / ▼]** pour sélectionner le type de qualité d'image que vous désirez régler.

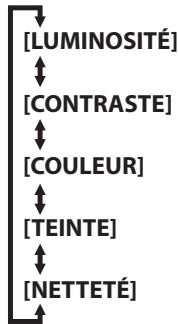

4 Utilisez **[VOL ▲ / ▼]** pour régler la qualité.



Sélection	[VOL ▼]	[VOL ▲]
<b>LUMINOSITÉ</b>	pour réduire la luminosité	pour augmenter la luminosité
<b>CONTRASTE</b>	pour réduire le contraste	pour augmenter le contraste
<b>COULEUR</b>	pour atténuer la couleur	pour accentuer la couleur
<b>TEINTE</b>	pour accentuer le violet	pour accentuer le vert
<b>NETTÉTÉ</b>	pour adoucir	pour rendre plus net

5 Appuyez sur **[MENU]** pour quitter.



### Remarque :

- L'affichage du paramètre de réglage de l'image disparaît automatiquement après 10 secondes

## ✓ Sous-titres

Vous pouvez afficher les sous-titres des émissions de télévision, des films et des nouvelles. Les sous-titres désignent le texte des dialogues ou les descriptions qui s'affichent à l'écran pour les personnes malentendantes.

1 Appuyez sur **[MENU]** pour afficher le menu principal.



2 Utilisez **[CH ▲ / ▼]** pour sélectionner "S-TITRES", puis utilisez **[VOL ▲ / ▼]** pour changer les paramètres.

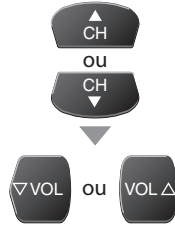

ex.) mode TV numérique

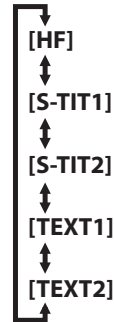
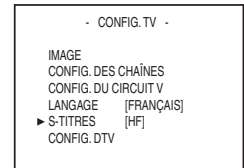

### [Mode de sous-titres]

#### S-TIT1 (S1) et TEXT1 (T1);

sont les principaux services de sous-titres et de texte. Les sous-titres ou le texte s'affichent dans la même langue que le dialogue de l'émission (jusqu'à 4 lignes de texte sur l'écran du téléviseur, là où le texte ne cache pas les parties importantes de l'image).

#### S-TIT2 (S2) et TEXT2 (T2);

sont rarement disponibles et les diffuseurs les utilisent uniquement dans des conditions particulières, comme par exemple lorsque "S-TIT1" et "TEXT1" ne sont pas disponibles.

- 3 modes d'affichage sont disponibles, suivant le type d'émission :

**Mode "Paint-on" :** Affiche immédiatement les caractères saisis sur l'écran du téléviseur.

**Mode "Pop-on" :** Affiche tous les caractères en même temps après leur mise en mémoire.

**Mode "Roll-up" :** Affiche les caractères de manière continue, par défilement (max. 4 lignes).

## ✓ Sous-titres DTV

DTV

Outre les sous-titres de base décrits à la page 16, la télévision numérique possède ses propres sous-titres, appelés DTVCC. Utilisez ce menu pour changer les paramètres de DTVCC.

3 Appuyez sur [MENU] pour quitter.



### Remarque :

- Pour que les sous-titres s'affichent sur l'écran du téléviseur, il faut que le signal diffusé contienne des données de sous-titres.
- Les émissions de télévision et les annonces télévisées ne sont pas toutes sous-titrées ou ne possèdent pas tous les types de sous-titres.
- Il se peut que les sous-titres et le texte ne soient pas parfaitement synchronisés avec la voix sur le téléviseur.
- Les changements de chaîne peuvent causer le retard des sous-titres pendant quelques secondes.
- Le réglage du volume ou la coupure du son peuvent causer le retard des sous-titres pendant quelques secondes.
- Il se peut que des abréviations, des symboles ou d'autres formes grammaticales abrégées soient utilisées pour que le texte n'accuse pas de retard par rapport à l'action qui se déroule sur l'écran. Il ne s'agit pas d'un dysfonctionnement de l'appareil.
- Les caractères des sous-titres ou du texte ne s'affichent pas pendant l'affichage du menu principal ou des fonctions.
- Si une case noire apparaît sur l'écran du téléviseur, cela signifie que les sous-titres sont réglés sur le mode TEXTE. Pour enlever la case, sélectionnez "S1", "S2" ou "HF".
- Si les signaux de télévision captés sont faibles, les sous-titres peuvent contenir des erreurs ou ne pas apparaître du tout. Parmi les causes possibles de signaux faibles figurent :
  - Le brouillage causé par le démarrage d'un véhicule automobile
  - Le brouillage d'un moteur électrique
  - La faiblesse du signal capté
  - La réception d'un signal multiplex (image fantôme ou scintillement de l'écran)
- L'appareil conserve le paramètre de sous-titres en cas de panne de courant.

1 Appuyez sur [MENU] pour afficher le menu principal.



2 Utilisez [CH ▲ / ▼] pour sélectionner "CONFIG. DTV", puis appuyez sur [VOL ▲].



ex.) mode TV numérique

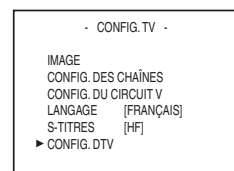

3 Utilisez [CH ▲ / ▼] pour sélectionner "DTVCC", puis appuyez sur [VOL ▲].



ex.) mode TV numérique

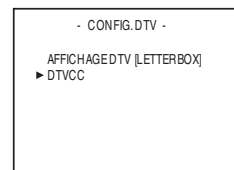

4 Utilisez [CH ▲ / ▼] pour sélectionner "SOUS-TITRAGE", puis utilisez [VOL ▲ / ▼] pour changer les paramètres.

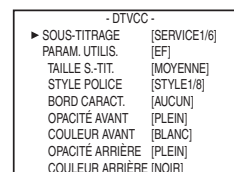
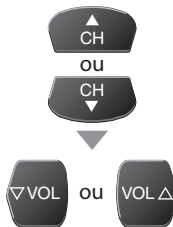

SOUS-TITRAGE	HF	Sélectionnez ce paramètre si vous ne désirez pas les DTVCC (sous-titres de télévision numérique). Il s'agit du réglage par défaut.
	SERVICE 1-6	Sélectionnez un de ces services avant de changer toute autre option dans le menu "S-TITRES". En temps normal, choisissez "SERVICE1/6".

5 Appuyez sur [MENU] pour quitter.



### Remarque :

- Les "SOUS-TITRAGE" disponibles varient suivant les spécifications de diffusion.

## ✓ Style DTVCC

DTV

Vous pouvez changer le style de DTV CC, comme par exemple la police de caractères, la couleur, la taille, etc.

1 Appuyez sur [MENU] pour afficher le menu principal.



2 Utilisez [CH ▲ / ▼] pour sélectionner "CONFIG. DTV", puis appuyez sur [VOL ▲].



ex.) mode TV numérique

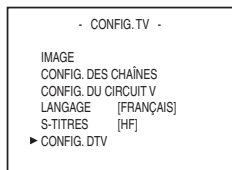

3 Utilisez [CH ▲ / ▼] pour sélectionner "DTVCC", puis appuyez sur [VOL ▲].



ex.) mode TV numérique

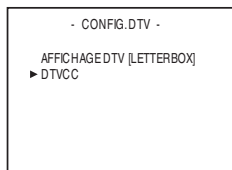

4 Utilisez [CH ▲ / ▼] pour sélectionner "PARAM. UTILIS.", puis utilisez [VOL ▲ / ▼] pour régler sur "EF".

- Les options qui apparaissent dans un cadre de pointillés sont disponibles uniquement lorsque "PARAM. UTILIS." est réglé sur "EF".

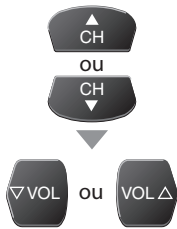

5 Utilisez [CH ▲ / ▼] pour sélectionner une option, puis utilisez [VOL ▲ / ▼] pour changer le paramètre de l'option.

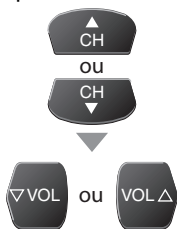

### • TAILLE S.-TIT.

La taille des caractères de sous-titrage peut être changée comme ci-dessous.

### • STYLE POLICE

Le style de la police de caractères des sous-titres affichés peut être changé comme suit.

### • BORD CARACT.

Le type de bord des caractères des sous-titres affichés peut être changé comme suit.

### • COULEUR AVANT, COULEUR ARRIÈRE

La police et la couleur de fond des caractères des sous-titres affichés peuvent être changés comme suit.

### • OPACITÉ AVANT, OPACITÉ ARRIÈRE

Le texte et l'opacité des caractères des sous-titres affichés peuvent être changés comme suit.

TAILLE S.-TIT.	MOYENNE, GRANDE, PETITE	
STYLE POLICE	STYLE1/8	Police proportionnelle utilisée dans l'écran de menu
	STYLE2/8	Proportionnelle avec empattements
	STYLE3/8	À espaces proportionnels et empattements
	STYLE4/8	Proportionnelle avec empattements
	STYLE5/8	À espaces proportionnels et sans empattements
	STYLE6/8	Type de police naturel
	STYLE7/8	Type de police cursif
	STYLE8/8	Petites majuscules
BORD CARACT.	AUCUN, ACCRU, RÉDUIT, UNIFORME, OMBRE GAUCHE, OMBRE DROITE	
OPACITÉ AVANT	PLEIN, TRANSLUCIDE, CLIGNOTEMENT	
COULEUR AVANT	BLANC, NOIR, ROUGE, VERT, JAUNE, BLEU, MAGENTA, CYAN, TRANSPARENT	
OPACITÉ ARRIÈRE	PLEIN, TRANSLUCIDE, CLIGNOTEMENT	
COULEUR ARRIÈRE	NOIR, ROUGE, VERT, BLEU, JAUNE, MAGENTA, CYAN, TRANSPARENT, BLANC	

6 Appuyez sur [MENU] pour quitter.



## ✓ Circuit V

Le circuit V lit les cotes de protection parentale des émissions et refuse l'accès aux émissions dont la cote est supérieure au niveau que vous avez spécifié. Avec cette fonction, vous pouvez bloquer l'accès à certaines émissions qui ne conviennent pas aux enfants.

1 Appuyez sur [MENU] pour afficher le menu principal.



2 Utilisez [CH ▲ / ▼] pour sélectionner "CONFIG. DU CIRCUIT V", puis appuyez sur [VOL ▲].



ex.) mode TV numérique



3 Utilisez [les touches Numériques] pour saisir les 4 chiffres du mot de passe.

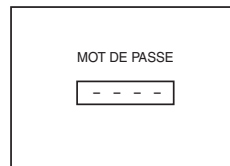
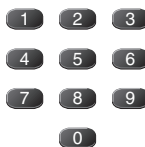

- Si vous n'avez pas spécifié de mot de passe, saisissez 0000.
- Lorsque le mot de passe est correct, le menu "CONFIG. DU CIRCUIT V" s'affiche. Suivez les instructions ci-dessous pour configurer chacune des options.

ex.) mode TV numérique

A... "A. Cote TV" ⇒ page 20

B... "B. Cote MPAA" ⇒ page 21

C... "C. Changer Mot de Passe" ⇒ page 21

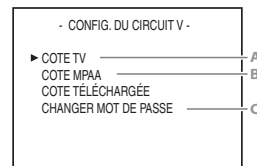

### Remarque :

- "COTE TÉLÉCHARGÉE" est disponible lorsque l'appareil capte une diffusion numérique au moyen du nouveau système de cotes.
- Lorsque vous sélectionnez une cote et la réglez sur "BARRÉ", les cotes plus élevées sont automatiquement bloquées. Les émissions à cote plus basse seront disponibles pour le visionnement.
- Si vous réglez la cote la plus élevée sur "VISION", toutes les cotes sont automatiquement réglées sur "VISION".
- Si le message "ÉMISSION PROTÉGÉE" apparaît pendant que vous regardez la télévision, changez pour un canal non bloqué. Vous pouvez alors accéder au menu "CONFIG. DU CIRCUIT V" et changer le réglage pour autoriser le visionnement de toutes les émissions.
- Pour bloquer des émissions inadéquates, spécifiez les restrictions désirées dans "COTE TV" et "COTE MPAA".
- Le réglage de puce V est mémorisé en cas de panne de courant (mais le code d'accès est remis à 0000).

## A. Cote TV

4 Utilisez [CH ▲ / ▼] pour sélectionner "COTE TV", puis appuyez sur [VOL ▲].



ex.) mode TV numérique

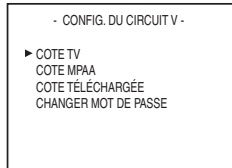

5 Utilisez [CH ▲ / ▼] pour sélectionner la cote désirée, puis appuyez plusieurs fois sur [VOL ▲] pour commuter entre "VISION" et "BARRÉ".

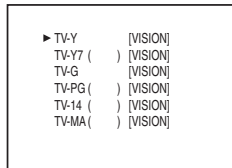

[Pour Spécifier les Cotes Secondaires]

Dans le cas de TV-Y7, TV-PG, TV-14 et TV-MA, vous pouvez aussi spécifier des cotes secondaires pour bloquer l'accès à des éléments spécifiques des émissions. Pour spécifier les cotes secondaires, suivez les étapes ci-dessous.

1 Utilisez [CH ▲ / ▼] pour sélectionner la cote principale désirée, puis appuyez deux fois sur [VOL ▲] pour afficher ses cotes secondaires.

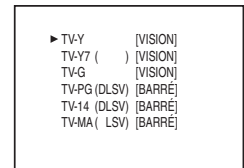

2 Utilisez [CH ▲ / ▼], puis appuyez plusieurs fois sur [VOL ▲] pour changer le paramètre.

ex.) TV-PG

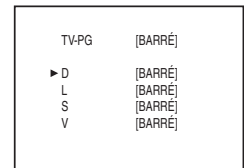

Caractéristique	Catégorie	
TV-Y	Convient à tous les enfants	plus basse ↑ ↓ plus élevée
TV-Y7	Convient à tous les enfants de 7 ans et plus	
TV-G	Tout public	
TV-PG	Supervision parentale recommandée	
TV-14	Ne convient pas aux enfants de moins de 14 ans	
TV-MA	Public adulte seulement	

Sous caractéristique	Catégorie	Caractéristique
FV	Fantaisie Violence	TV-Y7
V	Violence	TV-PG
S	Scène à caractère sexuel	TV-14
L	Langage vulgaire	TV-MA
D	Dialogues suggestifs	TV-PG, TV-14

6 Appuyez sur [MENU] pour quitter.



### Remarque :

- Les cotes secondaires barrées apparaissent à côté de la catégorie de cote principale dans le menu "COTE TV".
- Il n'est pas possible de barrer une cote secondaire (D, L, S ou V) si la cote principale est réglée sur "VISION".
- Le changement d'une catégorie sur "BARRÉ" ou "VISION" règle automatiquement toutes ses cotes secondaires sur la même valeur ("BARRÉ" ou "VISION").

## B. Cote MPAA

Le classement MPAA est un système de classement créé par la MPAA (Motion Picture Association of America).

- 4 Utilisez [CH ▲ / ▼] pour sélectionner "COTE MPAA", puis appuyez sur [VOL ▲].



ex.) mode TV numérique

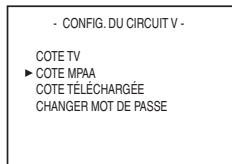

- 5 Utilisez [CH ▲ / ▼], puis appuyez plusieurs fois sur [VOL ▲] pour changer le paramètre.

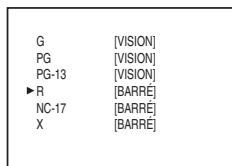

Caractéristique	Catégorie
<b>G</b>	Tout public
<b>PG</b>	Supervision parentale recommandée
<b>PG-13</b>	Ne convient pas aux enfants de moins de 13 ans
<b>R</b>	Restreint ; les moins de 17 ans doivent être accompagnés d'un parent ou d'un tuteur adulte
<b>NC-17</b>	Aucune personne de moins de 17 ans admise
<b>X</b>	Public adulte seulement

- 6 Appuyez sur [MENU] pour quitter.



## C. Changer le Mot de Passe

Le code par défaut "0000" est fourni avec l'appareil, mais vous pouvez spécifier votre propre mot de passe.

- 4 Utilisez [CH ▲ / ▼] pour sélectionner "CHANGER MOT DE PASSE", puis appuyez sur [VOL ▲].



ex.) mode TV numérique

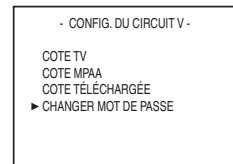

- 5 Appuyez sur [les touches Numériques] de la télécommande pour saisir le nouveau mot de passe à 4 chiffres.

- Saisissez de nouveau le mode de passe dans l'espace "CONFIRMER MOT DE PASSE".

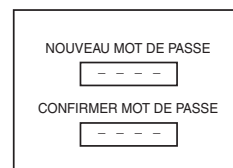
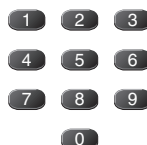

- 6 Appuyez sur [MENU] pour quitter.



### Remarque :

- Assurez-vous que le nouveau mot de passe et le mot de passe de confirmation sont identiques. S'ils sont différents, l'espace de saisie devient vide pour permettre de saisir à nouveau le mot de passe.
- Votre mot de passe sera effacé et remis à la valeur par défaut (0000) si une panne de courant survient. Si vous oubliez le mot de passe, débranchez le cordon d'alimentation pendant 10 secondes pour remettre le mot de passe à 0000.

## ☑ Guide de Dépannage

Si l'appareil ne fonctionne pas correctement même si vous l'utilisez en suivant les instructions de ce mode d'emploi, vérifiez le tableau suivant avant d'appeler pour une demande de réparation.

Symptôme	Solution
Pas d'alimentation	<ul style="list-style-type: none"> <li>Assurez-vous que le cordon d'alimentation est branché.</li> <li>En cas de panne de courant, débranchez le cordon d'alimentation pendant 30 minutes pour permettre à l'appareil de se réinitialiser.</li> </ul>
Pas d'image ou de son	<ul style="list-style-type: none"> <li>Assurez-vous que l'appareil est allumé.</li> <li>Vérifiez la connexion à la prise de courant.</li> <li>Vérifiez la connexion entre l'appareil principal et l'antenne ou le câble.</li> <li>Si une antenne extérieure est utilisée, vérifiez le câblage et la connexion.</li> <li>Vérifiez les autres chaînes de télévision. Le problème vient peut-être du télédiffuseur.</li> <li>Éteignez l'appareil et attendez environ 1 minute, puis rallumez-le.</li> </ul>
Pas de couleur	<ul style="list-style-type: none"> <li>Vérifiez la connexion entre l'appareil principal et l'antenne ou le câble.</li> <li>Si une antenne extérieure est utilisée, vérifiez le câblage et la connexion.</li> <li>Vérifiez les autres chaînes de télévision. Le problème vient peut-être du télédiffuseur.</li> <li>Réglez "COULEUR" sur l'écran de configuration.</li> </ul>
Son correct mais image médiocre	<ul style="list-style-type: none"> <li>Vérifiez la connexion entre l'appareil principal et l'antenne ou le câble.</li> <li>Si une antenne extérieure est utilisée, vérifiez le câblage et la connexion.</li> <li>Le brouillage électrique causé par d'autres appareils près du téléviseur peut affecter la qualité de l'image.</li> <li>Réglez "CONTRASTE" et "LUMINOSITÉ" dans le menu principal.</li> <li>Vérifiez les autres chaînes de télévision. Le problème vient peut-être du télédiffuseur.</li> </ul>
Image déformée	<ul style="list-style-type: none"> <li>Si une antenne extérieure est utilisée, vérifiez le câblage et la connexion.</li> <li>Vérifiez les autres chaînes de télévision. Le problème vient peut-être du télédiffuseur.</li> </ul>
Image faible	<ul style="list-style-type: none"> <li>Vérifiez la connexion entre l'appareil principal et l'antenne ou le câble.</li> <li>Si une antenne extérieure est utilisée, vérifiez le câblage et la connexion.</li> <li>Réglez "CONTRASTE" et "LUMINOSITÉ" dans le menu principal.</li> <li>Vérifiez les autres chaînes de télévision. Le problème vient peut-être du télédiffuseur.</li> </ul>
Lignes ou bandes sur l'image	<ul style="list-style-type: none"> <li>Si une antenne extérieure est utilisée, vérifiez le câblage et la connexion.</li> <li>Le brouillage électrique causé par d'autres appareils près du téléviseur peut affecter la qualité de l'image.</li> <li>Vérifiez les autres chaînes de télévision. Le problème vient peut-être du télédiffuseur.</li> </ul>
Image floue	<ul style="list-style-type: none"> <li>Si une antenne extérieure est utilisée, vérifiez le câblage et la connexion.</li> <li>Vérifiez les autres chaînes de télévision. Le problème vient peut-être du télédiffuseur.</li> </ul>
Image fantôme	<ul style="list-style-type: none"> <li>Vérifiez la connexion entre l'appareil principal et l'antenne ou le câble.</li> <li>Si une antenne extérieure est utilisée, vérifiez le câblage et la connexion.</li> <li>Le brouillage électrique causé par d'autres appareils près du téléviseur peut affecter la qualité de l'image.</li> <li>Vérifiez les autres chaînes de télévision. Le problème vient peut-être du télédiffuseur.</li> </ul>
Barres sur l'écran	<ul style="list-style-type: none"> <li>Si une antenne extérieure est utilisée, vérifiez le câblage et la connexion.</li> <li>Le brouillage électrique causé par d'autres appareils près du téléviseur peut affecter la qualité de l'image.</li> </ul>
Défilement vertical de l'image	<ul style="list-style-type: none"> <li>Si une antenne extérieure est utilisée, vérifiez le câblage et la connexion.</li> <li>Le brouillage électrique causé par d'autres appareils près du téléviseur peut affecter la qualité de l'image.</li> <li>Vérifiez les autres chaînes de télévision. Le problème vient peut-être du télédiffuseur.</li> </ul>
Marques de couleurs différentes sur l'écran	<ul style="list-style-type: none"> <li>Éloignez l'appareil des appareils électriques. Éteignez le téléviseur et attendez 30 minutes avant de le rallumer.</li> <li>Vérifiez les autres chaînes de télévision. Le problème vient peut-être du télédiffuseur.</li> </ul>
Réception médiocre de certaines chaînes	<ul style="list-style-type: none"> <li>Vérifiez la connexion entre l'appareil principal et l'antenne ou le câble.</li> <li>Si une antenne extérieure est utilisée, vérifiez le câblage et la connexion.</li> <li>Le brouillage électrique causé par d'autres appareils près du téléviseur peut affecter la qualité de l'image.</li> <li>Vérifiez les autres chaînes de télévision. Le problème vient peut-être du télédiffuseur.</li> </ul>
Image correcte mais son médiocre	<ul style="list-style-type: none"> <li>Vérifiez les autres chaînes de télévision. Le problème vient peut-être du télédiffuseur.</li> </ul>
Signaux numériques non captés	<ul style="list-style-type: none"> <li>Assurez-vous d'avoir effectué le balayage automatique des chaînes (Reportez-vous à "Balayage Automatique des Chaînes", page 11).</li> <li>Le balayage automatique des chaînes doit être effectué lors de la première configuration de l'appareil ou s'il est déplacé en un endroit où certaines chaînes auparavant non disponibles sont diffusées.</li> <li>Il se peut que la chaîne sélectionnée ne soit pas en ondes.</li> <li>Certaines chaînes ne seront pas captées si le balayage automatique des chaînes est interrompu avant la fin. Assurez-vous qu'il est exécuté jusqu'à la fin (Reportez-vous à "Balayage Automatique des Chaînes", page 11.)</li> </ul>



Symptôme	Solution
Le numéro de chaîne saisi change automatiquement	<ul style="list-style-type: none"> <li>De nombreuses chaînes numériques possèdent des numéros de chaînes optionnels. L'appareil remplace automatiquement les numéros par ceux qui indiquent les télédiffuseurs. Il s'agit des numéros utilisés pour les diffusions analogiques.</li> </ul>
La télécommande ne fonctionne pas	<ul style="list-style-type: none"> <li>Vérifiez la connexion entre l'appareil principal et l'antenne ou le câble.</li> <li>Vérifiez les piles de la télécommande.</li> <li>Assurez-vous que rien ne fait obstacle entre la fenêtre du capteur infrarouge et la télécommande.</li> <li>Vérifiez la sortie du signal. S'il est correct, il s'agit peut être d'un dysfonctionnement du capteur infrarouge. (Reportez-vous à "Vérification du Signal IR", page 23.)</li> <li>Pointez la télécommande directement vers la fenêtre du capteur infrarouge à l'avant de l'appareil.</li> <li>Rapprochez-vous de l'appareil.</li> <li>Réinsérez les piles en plaçant les pôles (signes +/-) dans le sens indiqué.</li> </ul>

### Problèmes de Fonction de Sous-titres

Les sous-titres contiennent des fautes d'orthographe.	<ul style="list-style-type: none"> <li>Il se peut que la compagnie qui produit les sous-titres les diffuse sans corriger l'orthographe lors des diffusions en direct.</li> </ul>
Les sous-titres ne s'affichent que partiellement ou accusent du retard par rapport au dialogue.	<ul style="list-style-type: none"> <li>Il arrive fréquemment que les sous-titres accusent du retard de quelques secondes par rapport au dialogue lors des diffusions en direct. La plupart des compagnies de production de sous-titres peuvent afficher les sous-titres des dialogues à une vitesse maximale de 220 mots par minute. Si le débit du dialogue est plus rapide, le texte est édité pour assurer que les sous-titres suivent le débit du dialogue sur l'écran du téléviseur.</li> </ul>
Les sous-titres s'affichent sous forme de case blanche. Les sous-titres ne s'affichent pas même s'il s'agit d'une émission sous-titrée.	<ul style="list-style-type: none"> <li>Il se peut que le brouillage généré dans l'édifice ou que les conditions météorologiques rendent les sous-titres incomplets.</li> <li>Il se peut que le télédiffuseur réduise la longueur de l'émission pour insérer de la publicité. Le décodeur de sous-titres ne peut pas lire les informations des émissions ainsi raccourcies.</li> </ul>
Les sous-titres ne s'affichent pas lors de la lecture d'une vidéocassette sous-titrée.	<ul style="list-style-type: none"> <li>Il peut s'agir d'une copie illégale de la vidéocassette, ou il se peut que le signal de sous-titrage n'ait pas été reproduit lors la copie.</li> </ul>
Une case noire s'affiche sur l'écran du téléviseur.	<ul style="list-style-type: none"> <li>Le mode Texte est sélectionné pour les sous-titres. Sélectionnez "S1", "S2" ou "HF".</li> </ul>

#### Remarque :

- Certaines fonctions ne sont pas disponibles dans certains modes, mais cela n'est pas un dysfonctionnement. Lisez les explications de ce mode d'emploi pour plus de détails sur les opérations correctes.

## ✓ Entretien

### Nettoyage du Boîtier

- Essuyez le panneau avant et les autres surfaces extérieures de l'appareil avec un chiffon doux trempé dans l'eau tiède et essoré.
- N'utilisez jamais un solvant ou de l'alcool. Ne pulvérisez pas d'insecticide près de l'appareil. De tels produits chimiques peuvent endommager et décolorer les surfaces exposées.

### Nettoyage du Panneau

Essuyez le panneau de l'unité avec un chiffon doux. Avant de nettoyer le panneau, débranchez le cordon d'alimentation.

### Réparation

Si votre appareil ne fonctionne plus, n'essayez pas de le réparer vous-même. Aucune pièce intérieure n'est réparable par l'utilisateur. Éteignez l'appareil, débranchez le cordon d'alimentation et appelez le numéro gratuit d'assistance à la clientèle que vous trouverez sur la couverture de ce manuel pour localiser un centre de service autorisé.

### Démagnétiser

Un circuit de démagnétisation dans cet appareil résout les erreurs de couleur sur l'écran du téléviseur. Des défauts de couleur surviennent lorsqu'il y a un excès de magnétisme à côté de l'appareil. Ce circuit est conçu pour fonctionner dès que l'appareil est branché pour la première fois. Si vous observez de légers défauts de couleur sur l'écran, débranchez l'appareil pour 30 minutes environ. Quand vous le rebranchez, le circuit de démagnétisation fonctionnera pour éliminer les défauts. Passez par cette étape chaque fois que l'écran du téléviseur est magnétisé accidentellement ou lorsque vous déplacez l'appareil.

### Vérification du Signal IR

Si la télécommande ne fonctionne pas correctement, vous pouvez utiliser une radio AM ou un appareil photo numérique (y compris un téléphone portable avec un appareil photo intégré) pour vérifier si elle émet un signal infrarouge.

#### • Avec une radio AM :

Réglez la radio AM sur une fréquence non émetrice. Pointez la télécommande dans sa direction, appuyez sur n'importe quelle touche et écoutez. Si la radio émet un son irrégulier, cela signifie qu'elle reçoit le signal infrarouge de la télécommande.

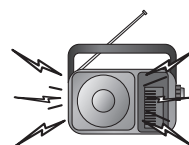

#### • Avec un appareil photo numérique

(y compris les appareils photos intégrés dans un téléphone portable)  
Dirigez l'appareil photo numérique vers la télécommande. Appuyez sur n'importe quelle touche de la télécommande et regardez l'appareil photo numérique. Si une lumière infrarouge apparaît dans l'appareil photo numérique, cela signifie que la télécommande fonctionne.



## ☑ Glossaire

### ATSC

Il s'agit d'un acronyme pour "Advanced Television Systems Committee" (Comité de systèmes de télévision évolués), et du nom donné aux normes de diffusion numérique.

### Dolby Digital

Il s'agit du système développé par Dolby Laboratories pour la compression du son numérique. Il permet d'obtenir un son stéréo (2 canaux) ou l'audio multiplex

### HDTV (télévision haute définition)

Il s'agit du tout dernier format numérique, qui produit une image à haute résolution et de qualité supérieure.

### Mot de Passe

Il s'agit d'un numéro à 4 chiffres qui donne accès aux fonctions de supervision parentale.

### NTSC

Il s'agit d'un acronyme pour "National Television Systems Committee" (Comité du système de télévision national), et du nom donné aux normes actuelles de diffusion analogique.

### Rapport de format

La largeur de l'écran du téléviseur par rapport à sa hauteur. Les téléviseurs classiques ont un rapport de format 4:3 (autrement dit, l'écran du téléviseur est presque carré). Un rapport de format 16:9 caractérise les modèles à écran large (l'écran du téléviseur est presque deux fois plus large que haut).

### SDTV (télévision à définition standard)

Il s'agit d'un format numérique standard dont la qualité équivaut à celle d'une image NTSC.

## ☑ Désignation des Chaînes de Câblodiffusion

Si vous êtes abonné au service de câblodiffusion (CATV), les chaînes s'affichent de 1-135.

Les câblodiffuseurs désignent souvent les chaînes avec des lettres ou une combinaison de lettres et de chiffres. Informez-vous auprès de votre câblodiffuseur local.

Le tableau ci-dessous donne la désignation commune des chaînes de câblodiffusion.

Chaîne de CATV	5A	2	3	4	5	6	7	8	9	10	11	12	13	A	B	C	D	E	F	G	H
Affichage du téléviseur	1	2	3	4	5	6	7	8	9	10	11	12	13	14	15	16	17	18	19	20	21
Chaîne de CATV	I	J	K	L	M	N	O	P	Q	R	S	T	U	V	W	W+1	W+2	W+3	W+4	W+5	W+6
Affichage du téléviseur	22	23	24	25	26	27	28	29	30	31	32	33	34	35	36	37	38	39	40	41	42
Chaîne de CATV	W+7	W+8	W+9	W+10	W+11	W+12	W+13	W+14	W+15	W+16	W+17	W+18	W+19	W+20	W+21	W+22	W+23	W+24	W+25	W+26	W+27
Affichage du téléviseur	43	44	45	46	47	48	49	50	51	52	53	54	55	56	57	58	59	60	61	62	63
Chaîne de CATV	W+28	W+29	W+30	W+31	W+32	W+33	W+34	W+35	W+36	W+37	W+38	W+39	W+40	W+41	W+42	W+43	W+44	W+45	W+46	W+47	W+48
Affichage du téléviseur	64	65	66	67	68	69	70	71	72	73	74	75	76	77	78	79	80	81	82	83	84
Chaîne de CATV	W+49	W+50	W+51	W+52	W+53	W+54	W+55	W+56	W+57	W+58	A-5	A-4	A-3	A-2	A-1	W+59	W+60	W+61	W+62	W+63	W+64
Affichage du téléviseur	85	86	87	88	89	90	91	92	93	94	95	96	97	98	99	100	101	102	103	104	105
Chaîne de CATV	W+65	W+66	W+67	W+68	W+69	W+70	W+71	W+72	W+73	W+74	W+75	W+76	W+77	W+78	W+79	W+80	W+81	W+82	W+83	W+84	W+85
Affichage du téléviseur	106	107	108	109	110	111	112	113	114	115	116	117	118	119	120	121	122	123	124	125	126
Chaîne de CATV	W+86	W+87	W+88	W+89	W+90	W+91	W+92	W+93	W+94												
Affichage du téléviseur	127	128	129	130	131	132	133	134	135												

## ☑ Spécifications Générales

### Format de télévision:

Norme de télévision ATSC / NTSC-M

### Sous-titres système :

§15.122/FCC (sous-titres numériques)

§15.119/FCC (sous-titres analogiques)

### Hertzienne

VHF: 2~13 UHF: 14~69

### CATV

2~13, A~W, W+1~W+94 (analogique)  
W+1~W+84, A-5~A-1, 5A

### Système de syntonisation:

Syntonisation par synthétiseur de fréquence de chaîne

### Accès aux chaînes :

Clavier d'accès direct,  
Balayage programmable, et touches de haut/bas

## ☑ Spécifications Électriques

Sortie audio: 1W, 8Ω x 1

- Le design et les spécifications sont sujets à modification sans préavis et n'impliquent aucune obligation légale de notre part.
- En cas de différence entre les langues, la langue anglaise a priorité.

## ☑ Autres Spécifications

### Bornes :

#### Entrée d'antenne :

VHF/UHF/CATV 75Ω asymétrique (type F)

Entrée vidéo : Prise RCA x 1 1Vp-p (75Ω)

Entrée audio : Prise RCA x 1 500mV rms

#### Sortie audio numérique coaxiale :

Prise RCA x 1 500mVp-p (75Ω)

#### Écouteur :

1/8 pouces (3,5mm)

### Télécommande :

Système de lumière infrarouge codée numériquement

### Température de fonctionnement :

41°F (5°C) à 104°F (40°C)

### Alimentation :

120V AC +/- 10%, 60Hz +/- 0,5%

### Consommation (maximale) :

60W

### Tube image :

13 pouces

### Dimensions :

L: 15,8 pouces (400mm)

H: 13,4 pouces (340mm)

P: 14,6 pouces (370mm)

### Poids :

19,6 lbs. (8,9kg)





## GARANTIE LIMITÉE

FUNAI CORP. réparera gratuitement ce produit aux États-Unis en cas de défaut dans les matériaux utilisés ou dans la qualité de l'exécution selon les conditions suivantes :

**DURÉE :**

**PIÈCES :** FUNAI CORP. fournira des pièces pour remplacer les éléments défectueux gratuitement pendant un (1) an à partir de la date d'achat au détail d'origine. Deux (2) ans pour le tube image. Certaines pièces sont exclues de cette garantie.

**MAIN-D'ŒUVRE :** FUNAI CORP. fournira gratuitement la main-d'œuvre pendant une durée de quatre-vingt-dix (90) à partir de la date d'achat au détail d'origine.

**LIMITES ET EXCLUSIONS :**

CETTE GARANTIE S'ÉTEND UNIQUEMENT À L'ACHETEUR AU DÉTAIL D'ORIGINE. UN REÇU D'ACHAT OU UNE AUTRE PREUVE DE L'ACHAT AU DÉTAIL D'ORIGINE SERA REQUIS AVEC LE PRODUIT POUR OBTENIR UN SERVICE DANS LE CADRE DE CETTE GARANTIE.

Cette garantie ne pourra pas être étendue à une quelconque autre personne ou cessionnaire.

Cette garantie est nulle et sans effet si un quelconque numéro de série sur le produit est modifié, remplacé, abîmé, manquant ou si un entretien a été tenté par un centre de services non agréé. Cette garantie limitée ne s'applique pas à un produit non acheté et utilisé aux États-Unis.

Cette garantie couvre uniquement les défaillances dues aux défauts dans les matériaux utilisés ou relatifs à la qualité de la main-d'œuvre, qui se produisent au cours d'une utilisation normale. Elle ne couvre pas les dommages qui se produisent lors de l'expédition, ou les défaillances causées par des réparations, des modifications ou des produits non fournis par FUNAI CORP., ou des dommages qui résultent d'un accident, d'une mauvaise utilisation, d'une utilisation abusive, d'une manipulation sans précaution, d'avaries causées par le démontage, d'une modification, d'une installation défectueuse, d'une maintenance non adaptée, d'une utilisation commerciale telle qu'une utilisation de ce produit dans un hôtel, une location ou un bureau, ou des dommages qui résultent d'incendies, d'inondations, de foudre ou d'autres catastrophes naturelles.

CETTE GARANTIE NE COUVRE PAS LES MATÉRIAUX D'EMBALLAGE, LES ACCESSOIRES (À L'EXCEPTION DE LA TÉLÉCOMMANDE), LES PIÈCES RELATIVES À L'APPARENCE, L'ENSEMBLE DES PIÈCES DE MONTAGE, LES MODÈLES DE DÉMONSTRATION OU SERVANT D'ÉCHANTILLON.

FUNAI CORP. ET SES REPRÉSENTANTS OU AGENTS NE POURRONT ÊTRE EN AUCUNE MANIÈRE TENUS POUR RESPONSABLE POUR TOUT DOMMAGE GÉNÉRAL, INDIRECT OU INDIRECTE SE PRODUISANT LORS DE, OU OCCASIONNÉ PAR, L'UTILISATION OU PAR L'IMPOSSIBILITÉ D'UTILISER CE PRODUIT. CETTE GARANTIE EST EFFECTUÉE EN LIEU ET PLACE DE TOUT AUTRE GARANTIE, EXPRESSE OU IMPLICITE, ET DE TOUT AUTRE RESPONSABILITÉ DE LA PART DE FUNAI, TOUTES LES AUTRES GARANTIES INCLUANT LA GARANTIE DE QUALITÉ MARCHANTE ET D'ADÉQUATION À UN BUT PARTICULIER, SONT PAR LE PRÉSENT DOCUMENT DÉNIÉES PAR FUNAI ET SES REPRÉSENTANTS AUX ÉTATS-UNIS.

TOUTES LES INSPECTIONS ET RÉPARATIONS EFFECTUÉES DANS LE CADRE DE LA GARANTIE DOIVENT ÊTRE EFFECTUÉES PAR UN CENTRE DE SERVICES AGRÉÉ. CETTE GARANTIE N'EST VALIDE QUE LORSQUE L'UNITÉ EST APPORTÉE DANS UN CENTRE DE SERVICES AGRÉÉ.

LE PRODUIT DOIT ÊTRE ACCOMPAGNÉ D'UNE COPIE DU REÇU DE L'ACHAT AU DÉTAIL D'ORIGINE. SI AUCUNE PREUVE D'ACHAT N'EST JOINTE, LA GARANTIE NE SERA PAS HONORÉE ET LES COÛTS DE RÉPARATION SERONT FACTURÉS.

**IMPORTANT :**

CETTE GARANTIE LIMITÉE VOUS DONNE DES DROITS LÉGAUX SPÉCIFIQUES. VOUS POUVEZ DISPOSER D'AUTRES DROITS QUI VARIENT D'UN ÉTAT À UN AUTRE. SI, À TOUT MOMENT PENDANT LA PÉRIODE DE GARANTIE, VOUS N'ARRIVEZ PAS À OBTENIR SATISFACTION AVEC LA RÉPARATION DE CE PRODUIT, VEUILLEZ CONTACTER FUNAI CORP.

**ATTENTION :**

FUNAI CORP. SE RÉSERVE LE DROIT DE MODIFIER UN QUELCONQUE ASPECT DE CE PRODUIT SANS AVIS PRÉALABLE.

**DÉCLARATION RELATIVE À LA GARANTIE EN CE QUI CONCERNE LES RÉPARATIONS NON AUTORISÉES :**

Pour bénéficier du service de la garantie, vous devez emmener le produit, ou le faire livrer en fret payé d'avance soit dans son emballage d'origine, soit dans un emballage procurant un degré de protection équivalent, dans tout CENTRE DE SERVICES AGRÉÉ. FUNAI CORP. ne vous remboursera pas pour une quelconque opération de service effectuée par des fournisseurs de services non agréés sans une approbation écrite préalable.

Pour localiser votre CENTRE DE SERVICES AGRÉÉ le plus proche ou pour des demandes générales relatives aux services, veuillez nous contacter à l'adresse suivante :

FUNAI CORPORATION  
Service à la Clientèle  
**Tél : 1-800-844-5001**

19900 Van Ness Avenue, Torrance, CA 90501

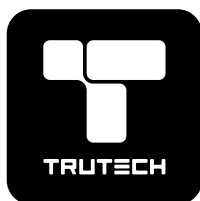

# Televisión digital / analógica de 13 pulgadas

Manual del Usuario

## CR130TT8

INTRODUCCIÓN

CONEXIÓN

AJUSTE INICIAL

PARA VER LA TELEVISIÓN

AJUSTE OPCIONAL

SOLUCIÓN DE PROBLEMAS

INFORMACIÓN



**PARA RECIBIR LA SEÑAL DIGITAL/  
ANALÓGICA, DEBE CONECTAR LA ANTENA.**



SI NECESITA AYUDA ADICIONAL CON LA INSTALACIÓN O CON EL FUNCIONAMIENTO DESPUÉS DE LEER EL MANUAL DEL USUARIO, LLAME AL TELÉFONO GRATUITO **1-800-844-5001**

**ADVERTENCIA: PARA REDUCIR EL RIESGO DE INCENDIO O DESCARGA ELÉCTRICA, NO EXPONGA ESTE APARATO A LLUVIA O HUMEDAD.**



**CAUTION**  
**RISK OF ELECTRIC SHOCK**  
**DO NOT OPEN**



**CUIDADO:** PARA REDUCIR EL RIESGO DE DESCARGA ELÉCTRICA, NO RETIRE LA CUBIERTA (NI LA PLACA TRASERA). EL INTERIOR DE ESTE APARATO NO CONTIENE PIEZAS REPARABLES POR EL USUARIO. DEJE LA REPARACIÓN EN MANOS DE PERSONAL DE SERVICIO TÉCNICO CUALIFICADO.



ESTE SÍMBOLO INDICA QUE EL INTERIOR DEL APARATO CONTIENE TENSIÓN PELIGROSA CON RIESGO DE DESCARGA ELÉCTRICA.



ESTE SÍMBOLO INDICA QUE LA DOCUMENTACIÓN QUE ACOMPAÑA A ESTE APARATO CONTIENE IMPORTANTES INSTRUCCIONES DE FUNCIONAMIENTO Y MANTENIMIENTO.

Las notas importantes están ubicadas en la parte trasera del mueble.

## Importante para su Seguridad

- 1. LEA LAS INSTRUCCIONES** - Deben leerse todas las instrucciones de seguridad y de funcionamiento antes de utilizar el aparato.
- 2. CONSERVE LAS INSTRUCCIONES** - Las instrucciones de seguridad y de funcionamiento deben conservarse para futura consulta.
- 3. HAGA CASO DE LAS ADVERTENCIAS** - Todas las advertencias que aparezcan en el aparato y en las instrucciones de funcionamiento deben ser tenidas en cuenta.
- 4. SIGA LAS INSTRUCCIONES** - Deben seguirse todas las instrucciones de funcionamiento y de uso.
- 5. LIMPIEZA** - Desenchufe el televisor de la toma de pared antes de su limpieza. No utilice limpiadores líquidos ni limpiadores en aerosol. Utilice un paño húmedo para la limpieza.  
EXCEPCIÓN: Un producto destinado a su servicio interrumpido y que, por alguna razón específica, por ejemplo la posibilidad de pérdida de un código de autorización para un convertidor de CATV, no debe ser desenchufado para su limpieza o cualquier otro fin, puede excluir la referencia a desenchufar el aparato en la descripción de limpieza requerida en el elemento 5.
- 6. CONEXIONES** - No utilice conexiones no recomendadas por el fabricante del televisor, dado que podrían provocar riesgos.
- 7. AGUA Y HUMEDAD** - No utilice este televisor cerca de agua, por ejemplo, cerca de una bañera, un lavabo, un fregadero o una pila de lavado de ropa, en un suelo húmedo o cerca de una piscina o lugares similares.
- 8. ACCESORIOS** - No coloque este televisor sobre un mueble con ruedas, un soporte, un trípode, un soporte vertical o una mesa inestables. El televisor puede caerse, provocando lesiones graves a alguien y serios daños en el propio aparato. Utilícelo solamente con un mueble con ruedas, soporte, trípode, soporte vertical o mesa recomendados por el fabricante o vendidos junto con el televisor. Cualquier instalación del aparato debe seguir las instrucciones del fabricante y debe utilizar un accesorio de montaje recomendado por el fabricante.  
El conjunto de aparato y mueble con ruedas debe moverse con precaución.  
Las paradas bruscas, la fuerza excesiva o las superficies irregulares pueden provocar la caída del conjunto de aparato y mueble con ruedas.
- 9. VENTILACIÓN** - El mueble y la parte trasera o inferior del aparato incluyen ranuras y aberturas para ventilación; para garantizar un funcionamiento fiable del televisor y para protegerlo de un posible sobrecalentamiento, dichas aberturas no deben bloquearse ni taparse. Las aberturas no deben bloquearse nunca colocando el televisor sobre una cama, un sofá, una alfombra u otra superficie similar. Este televisor no debe colocarse nunca cerca o encima de un radiador o una rejilla de aire caliente. Este televisor no debe colocarse en una instalación empotrada, por ejemplo una librería o estantería, a menos que se facilite la ventilación adecuada o que se hayan seguido las instrucciones del fabricante.
- 10. FUENTES DE ALIMENTACIÓN** - Este televisor debe utilizarse solamente con el tipo de fuente de alimentación indicada en la etiqueta de fábrica. Si no está seguro del tipo de suministro de



- alimentación eléctrica de su hogar, consulte con el distribuidor de su aparato o con la empresa eléctrica local. Para televisores destinados a funcionar con alimentación por pilas u otras fuentes, consulte las instrucciones de funcionamiento.
- 11. PUESTA A TIERRA O POLARIZACIÓN** - Este televisor está equipado con un enchufe de línea de corriente alterna polarizada (un enchufe con un contacto plano más ancho que el otro). Este enchufe encajará en la toma de corriente solamente en un sentido. Esto es una característica de seguridad. Si no puede insertar el enchufe totalmente en la toma, intente invertir la posición del enchufe. Si el enchufe sigue sin encajar, póngase en contacto con un electricista para sustituir su toma obsoleta. No subestime la finalidad de seguridad del enchufe polarizado.
  - 12. PROTECCIÓN DEL CABLE DE ALIMENTACIÓN** - Los cables de alimentación eléctrica deben extenderse de manera que resulte improbable que nadie los pise o que queden pinzados por elementos colocados encima o contra ellos, prestando especial atención a enchufes de los cables, sus tomas de corriente y su punto de salida del aparato.
  - 13. PUESTA A TIERRA DE ANTENA EXTERIOR** - Si hay una antena exterior o un sistema de cable conectado al televisor, asegúrese de que la antena o el sistema de cable está puesto a tierra de manera que proporcione protección contra las subidas de tensión y las cargas de electricidad estática acumulada. El artículo 810 del National Electrical Code (Código Eléctrico Nacional), ANSI/NFPA número 70, proporciona información con respecto a la adecuada puesta a tierra del mástil y la estructura de soporte, puesta a tierra del cable de entrada de corriente a una unidad de descarga de antena, tamaño de los conductores de puesta a tierra, ubicación de la unidad de descarga de antena, conexión a electrodos de puesta a tierra y requisitos para el electrodo de puesta a tierra. (Fig. A)

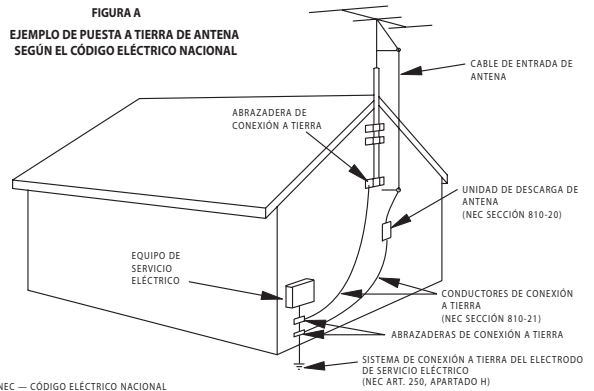

- 14. RAYOS** - Para protección añadida de este receptor de televisión en caso de tormenta eléctrica, o cuando permanezca desatendido y sin utilizar durante largos periodos de tiempo, desenchúfelo de la toma de corriente y desconecte la antena o el sistema de cable. Esto impedirá que se produzcan daños en el televisor debido a daños provocados por rayos y sobretensiones de la línea eléctrica.

- 15. LÍNEAS DE CONDUCCIÓN ELÉCTRICA** - Un sistema de antena exterior no debe colocarse en las proximidades de líneas de conducción eléctrica aéreas u otras líneas de conducción de circuitos eléctricos, o de manera que puedan caer sobre dichas líneas o circuitos eléctricos. Cuando se instale un sistema de antena exterior, debe tenerse el máximo cuidado para no tocar dichas líneas o circuitos eléctricos, dado que el contacto podría resultar mortal.
- 16. SOBRECARGA** - No sobrecargue las tomas de pared ni los cables alargadores, dado que esto puede suponer un riesgo de incendio o descarga eléctrica.
- 17. ENTRADA DE OBJETOS Y LÍQUIDOS** - No fuerce la entrada de objetos de ningún tipo en el interior de este televisor a través de sus aberturas, dado que pueden tocar puntos peligrosos de tensión o provocar un cortocircuito, lo cual podría dar lugar a incendio o descarga eléctrica.  
Nunca derrame líquidos de ningún tipo sobre el televisor.
- 18. REPARACIÓN** - No intente reparar usted mismo este televisor, ya que el hecho de abrir o extraer las cubiertas puede exponerle a tensión peligrosa u otros riesgos. Deje toda reparación en manos de personal de servicio técnico cualificado.
- 19. DAÑOS QUE EXIGEN UNA REPARACIÓN** - Desenchufe este televisor de la toma de pared y llévelo a un servicio de reparación cualificado en las situaciones siguientes:
- Cuando el cable o el enchufe de distribución de corriente esté dañado o desgastado.
  - Si se ha derramado líquido o han caído objetos en el interior del televisor.
- Si el televisor ha estado expuesto a lluvia o agua.
  - Si el televisor no funciona normalmente cuando se siguen las instrucciones de funcionamiento. Ajuste únicamente los controles a los que se refieren las instrucciones de funcionamiento, dado que el ajuste inadecuado de otros controles puede provocar daños y a menudo exigirá una gran cantidad de trabajo por parte de un técnico cualificado para que el televisor pueda volver a funcionar normalmente.
  - Si el televisor se ha caído o ha sufrido cualquier tipo de daño.
  - Cuando el televisor deje de funcionar con normalidad, esto indica que necesita una reparación.
- 20. PIEZAS DE REPUESTO** - Cuando se necesiten piezas de repuesto, asegúrese de que el personal de servicio técnico utiliza piezas de repuesto especificadas por el fabricante y de las mismas características que la pieza original.  
Las sustituciones no autorizadas pueden provocar incendio, descarga eléctrica, lesiones personales u otros riesgos.
- 21. COMPROBACIÓN DE SEGURIDAD** - Al finalizar cualquier servicio o reparación de este televisor, pida al personal de servicio técnico que realice unas comprobaciones de seguridad de rutina para determinar que el televisor está en condiciones correctas de funcionamiento.
- 22. CALOR** - Este televisor debe situarse lejos de fuentes de calor tales como radiadores, rejillas de aire caliente, estufas u otros productos (incluidos amplificadores) emisores de calor.

## ✓ Precauciones

**CUIDADO:** PARA EVITAR LA DESCARGA ELÉCTRICA, HAGA COINCIDIR EL CONTACTO ANCHO DEL ENCHUFE CON LA RANURA ANCHA E INSERTE FIRMEMENTE.

**ADVERTENCIA DE LA FCC** Este equipo puede generar o utilizar energía de radiofrecuencia. Los cambios o modificaciones en este equipo pueden provocar interferencia perjudicial a menos que las modificaciones estén expresamente aprobadas en el manual. El usuario podría perder la autorización para utilizar este equipo si realiza cambios o modificaciones para los que no tiene autorización.

## INTERFERENCIA DE RADIO-TELEVISIÓN

Este equipo ha sido probado y declarado conforme con los límites de un dispositivo digital Clase B, de acuerdo con la Parte 15 de las Normas de la FCC. El objetivo de estos límites es proporcionar una protección razonable contra interferencias perjudiciales en una instalación residencial. Este equipo genera, utiliza y puede emitir energía de radiofrecuencia y, si no se instala y se utiliza de acuerdo con las instrucciones, puede causar interferencias perjudiciales en las comunicaciones por radio. No obstante, no existe garantía de que no pueda producirse una interferencia en una instalación concreta. Si este equipo provoca interferencia perjudicial en la recepción de radio o televisión, lo cual puede determinarse apagando y encendiendo el equipo, el usuario puede intentar corregir la interferencia mediante una o más de las siguientes medidas:

- 1) Reorientar o reubicar la antena receptora.
- 2) Aumentar la separación entre el equipo y el receptor.
- 3) Conectar el equipo a una toma de corriente en un circuito distinto de aquel en el que está conectado el receptor.
- 4) Solicitar la ayuda del distribuidor o de un técnico experimentado de radio/televisión.

**Este aparato digital Clase B es conforme con la norma canadiense ICES-003.**

### **Nota para el instalador del sistema CATV:**

*Esta recordatorio se facilita para llamar la atención del instalador del sistema CATV sobre el Artículo 820-40 de la NEC, que proporciona pautas para una apropiada puesta a tierra, y en particular especifica que la toma de tierra del cable debe estar conectada al sistema de puesta a tierra del edificio lo más cerca posible del punto de entrada del cable.*



**Fabricado bajo licencia de Dolby Laboratories. "Dolby" y el símbolo de la doble D son marcas comerciales de Dolby Laboratories.**

## UBICACIÓN

Para un funcionamiento seguro y un rendimiento satisfactorio de la unidad, tenga en cuenta lo siguiente a la hora de seleccionar un lugar para su instalación:

- Debe protegerlo de la luz solar directa y mantenerlo apartado de fuentes de calor intenso.
- Evite lugares polvorientos o húmedos.
- Evite lugares con ventilación insuficiente para una disipación de calor adecuada. No bloquee los orificios de ventilación situados en la parte superior e inferior de la unidad. No coloque la unidad sobre una alfombra, porque esto bloqueará los orificios de ventilación.
- Instale la unidad en posición horizontal.
- Evite lugares sometidos a intensas vibraciones.
- No coloque la unidad cerca de campos magnéticos intensos.
- Evite trasladar la unidad a lugares con diferencias extremas de temperatura.
- Asegúrese de desenchufar el cable de alimentación de CA de la toma de corriente antes de transportar la unidad.

## PARA EVITAR LOS RIESGOS DE DESCARGA ELÉCTRICA E INCENDIO

- No manipule el cable de alimentación con las manos húmedas.
- No tire del cable de alimentación para desconectarlo de una toma de CA. Agárrelo por el enchufe.
- Si por accidente se derrama agua sobre la unidad, desenchufe inmediatamente el cable de alimentación y lleve la unidad a nuestro centro de servicio autorizado para su reparación.
- No coloque ningún objeto directamente encima de la unidad.

El número de serie de este producto puede encontrarse en la parte trasera de la unidad. Ningún otro producto tiene el mismo número de serie que el suyo. Debe anotar aquí el número y otros datos esenciales y conservar este libro como registro permanente de su compra con el fin de ayudar a su identificación en caso de robo.

fecha de compra	nº de teléfono del distribuidor	nº de serie
comprado en	nº de modelo	dirección del distribuidor

### Nota sobre reciclado:

Los materiales de embalaje de este producto son reciclables y pueden ser reutilizados. Cualquier material debe eliminarse de acuerdo con la normativa local sobre reciclado.

Las pilas nunca deben tirarse a la basura ni incinerarse, sino ser eliminadas de acuerdo con las normativas locales sobre residuos químicos.

## ✓ Accesorios Suministrados

manual del usuario  
(1EMN22502)

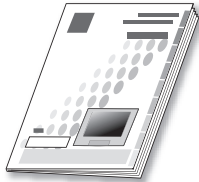

mando a distancia  
(NE613UE)



pilas  
(AA x 2)

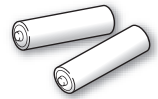

- Si necesita cambiar estos accesorios, consulte el número de pieza que aparece junto a las ilustraciones y llame a nuestro teléfono de atención al cliente, que encontrará en las páginas de garantía de este manual.
- Según su sistema de antena, puede necesitar tipos diferentes de combinadores (mezcladores) o separadores (divisores). Para obtener estos elementos, acuda a su establecimiento de electrónica local.

## ✓ Símbolos Utilizados en este Manual

Ésta es la descripción de los símbolos utilizados en este manual.

La descripción se refiere a:

**DTV** : Funcionamiento de TV digital

**TV** : Funcionamiento de TV analógica

- Si no aparece ninguno de los símbolos bajo el encabezamiento de función, el funcionamiento es aplicable a ambos.



## ✓ Características

- **DTV/TV/CATV**
  - Puede utilizar su mando a distancia para seleccionar canales emitidos en formato digital, analógico convencional, definición estándar y alta definición. Además, los suscriptores de cable pueden acceder a sus canales de televisión por cable.
- **Pantalla de Información de Programas (solamente DTV)**
  - Puede visualizar el título, el contenido y otra información del actual programa DTV en la pantalla del televisor.
- **Exploración Automática de Canales**
  - Esta unidad explora y memoriza automáticamente los canales disponibles en su zona, eliminando complicados procedimientos de configuración.
- **V-chip**
  - Esta función le permite bloquear el acceso de los niños a programas inapropiados.
- **Decodificador de Subtítulos Cerrados**
  - El decodificador de subtítulos cerrados incorporado muestra el texto de la programación que contiene subtítulos cerrados.
- **Función de Apagado Automático**
  - Si no hay entrada de señal desde el terminal de antena y no se realiza ninguna operación durante 15 minutos, la unidad se apagará automáticamente.
- **Temporizador de Apagado**
  - Esta función apagará automáticamente la unidad a una hora especificada.
- **Opciones para Idioma de Pantalla**
  - Seleccione el idioma que aparecerá en la pantalla: Inglés, Español o Francés.
- **Sintonización de Frecuencia PLL Sintonizada**
  - Proporciona una selección de canales gratuita y sencilla y le permite sintonizar directamente con cualquier canal mediante los botones de número de canal del mando a distancia.
- **Entrada AV**
- **Salida de Audio Digital Coaxial**

## ✓ Contenido

### INTRODUCCIÓN

Importante para su Seguridad.....	2
Precauciones .....	3
Accesorios Suministrados .....	4
Símbolos Utilizados en este Manual.....	4
Características .....	5
Función de Mando a Distancia .....	6
Instalación de las Pilas.....	6
Panel de Control.....	7
Panel Trasero.....	7

### CONEXIÓN

Conexión Básica .....	8
Conexión de Dispositivo Externo.....	9

### AJUSTE INICIAL

Configuración Inicial .....	10
Menú Principal .....	10
Exploración Automática de Canales .....	11
Selección de Idioma .....	11

### PARA VER LA TELEVISIÓN

Selección de Canal .....	12
Ajuste de Volumen .....	12
Para Cambiar Entre el Modo Digital y el Modo Analógico .....	13
Acceso a Dispositivos Externos.....	13
Información de Pantalla .....	13
Modo de Visualización de Pantalla del Televisor .....	14
Temporizador de Apagado.....	14

### AJUSTE OPCIONAL

Agregar/Borrar Canales.....	15
Ajuste de Imagen .....	16
Subtítulos Cerrados .....	16
Subtítulos Cerrados en DTV .....	17
Estilo DTVCC.....	18
V-chip .....	19

### SOLUCIÓN DE PROBLEMAS

Guía de Solución de Problemas .....	22
Mantenimiento.....	23

### INFORMACIÓN

Glosario .....	24
Denominaciones de Canales de Cable .....	24
Especificaciones Generales.....	24
Especificación Eléctrica .....	24
Otras Especificaciones .....	24
Garantía Limitada .....	26

© 2007 Funai Electric Co., Ltd.

Todos los derechos reservados. No se permite la reproducción total o parcial de este manual, ni su copia, transmisión, difusión, transcripción, descarga o almacenamiento en ningún soporte de almacenamiento, en forma alguna o con fin alguno sin la autorización expresa y previa por escrito de Funai. Además, toda distribución comercial no autorizada de este manual o toda revisión del mismo queda estrictamente prohibida.

La información contenida en este documento puede ser objeto de cambios sin previo aviso. Funai se reserva el derecho de cambiar el contenido de este documento sin la obligación de notificar dichos cambios a ninguna persona u organización.

**FUNAI** con el diseño  es una marca comercial registrada de Funai Electric Co., Ltd y no se puede utilizar en modo alguno sin la autorización expresa por escrito de Funai. Todas las restantes marcas comerciales utilizadas en este documento siguen siendo propiedad exclusiva de sus respectivos propietarios. Nada de lo contenido en este manual debe ser entendido como concesión, implícita o de otro tipo, de cualquier licencia o derecho de uso de cualquiera de las marcas comerciales en él visualizadas. El uso indebido de cualquier marca comercial o de cualquier otro contenido de este manual queda estrictamente prohibido. Funai hará cumplir enérgicamente sus derechos de propiedad intelectual dentro de los límites máximos establecidos por la ley.

## ✓ Función de Mando a Distancia

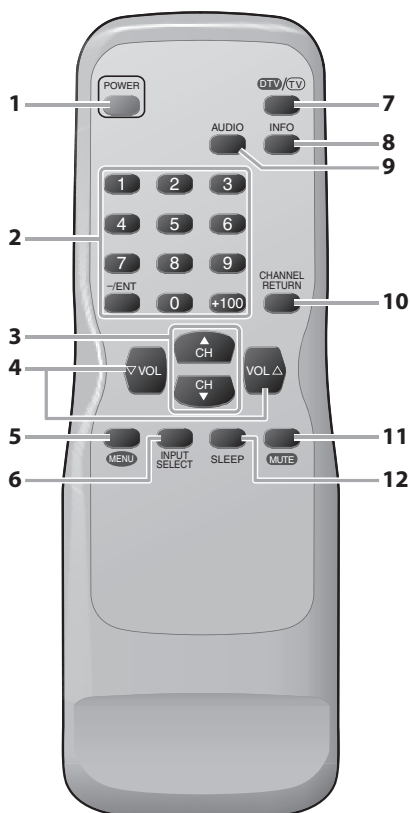

1. **Botón POWER** (p10)  
Presione para activar y desactivar la unidad.
2. **Botones numéricos** (p12)  
• Presione para seleccionar los canales.  
**Botón -/ENT**  
• Presione para separar el canal menor del canal mayor.  
**Botón +100**  
• Presione para seleccionar el canal 100 o superiores. (CATV)  
• Presione para buscar si hay los canales menores en el canal mayor actualmente seleccionado. (DTV)
3. **Botones CH ▲/▼** (p12)  
Presione para seleccionar los canales o desplazarse arriba/abajo por los elementos del menú principal.
4. **Botones VOL ▲/▼** (p12)  
Presione para ajustar el volumen y el mode de entrada externo o desplazarse a derecha (▲)/izquierda (▼) por los elementos del menú principal.
5. **MENU button** (p10)  
Presione para visualizar el menú principal.
6. **Botón INPUT SELECT** (p13)  
Presione para acceder a un dispositivo externo conectado, como un reproductor DVD o aparato de vídeo (VCR).
7. **Botón DTV/TV** (p13)  
Presione para cambiar entre el modo digital (DTV) y el modo analógico (TV).
8. **Botón INFO** (p13)  
**Modo Digital (DTV)**  
• Presione para visualizar el número de canal y la información del programa.  
**Modo Analógico (TV)**  
• Presione para visualizar el número de canal.  
**Modo de Entrada Externa**  
• Presione para visualizar el modo de entrada externa actualmente seleccionado.
9. **Botón AUDIO** (p13)  
**Modo Digital (solamente DTV)**  
Presione para seleccionar el idioma de audio.
10. **Botón CHANNEL RETURN** (p12)  
Presione para volver al canal anterior.
11. **Botón MUTE** (p12)  
Presione para activar y desactivar el sonido.
12. **Botón SLEEP** (p14)  
Presione para activar el temporizador de apagado.

## ✓ Instalación de las Pilas

Instale las pilas (AA x 2) de manera que coincida la polaridad indicada en el interior del compartimento de las pilas del mando a distancia.

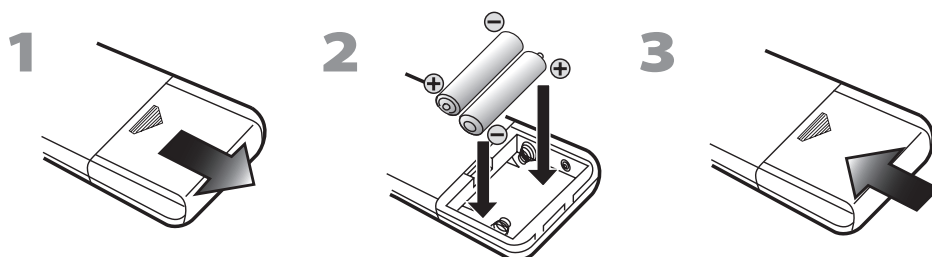

### Precauciones Sobre las Pilas:

- Asegúrese de seguir la polaridad correcta según lo indicado en el compartimento de las pilas. Unas pilas en posición invertida pueden causar daños en el dispositivo.
- No mezcle diferentes tipos de pilas (por ejemplo, alcalinas y de carbono-zinc) ni pilas viejas con pilas nuevas.
- Si el dispositivo no se va a usar durante un periodo prolongado de tiempo, quite las pilas para evitar daños o lesiones por posibles fugas de las pilas.
- No intente recargar las pilas; podrían sobrecalentarse y romperse.

## ✓ Panel de Control

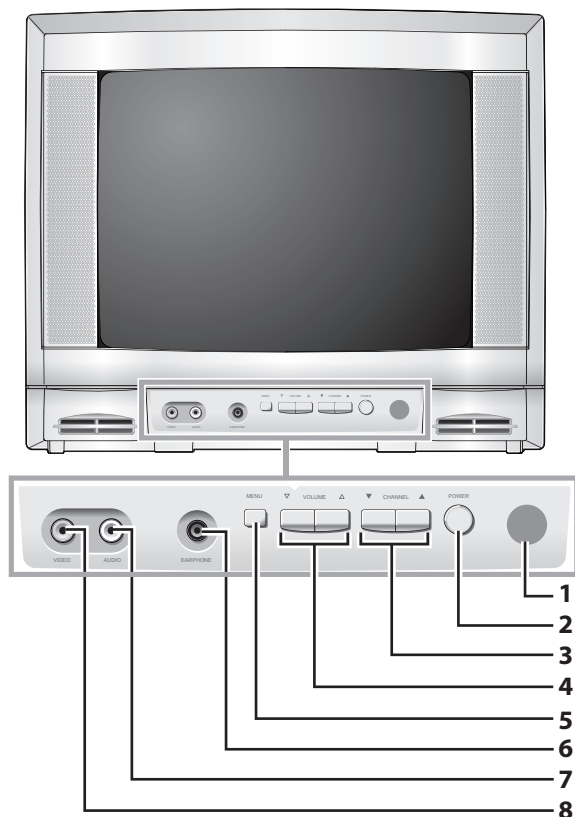

1. **Ventana del Sensor de Infrarrojos**  
Recibe los rayos infrarrojos transmitidos desde el mando a distancia.
2. **Botón POWER** (p10)  
Presione para activar y desactivar la unidad.
3. **Botones CHANNEL ▲ / ▼** (p12)  
Presione para seleccionar canales o desplazarse arriba/abajo por los elementos del menú principal.
4. **Botones VOLUME ▲ / ▼** (p12)  
Presione para ajustar el volumen o moverse a derecha (▲)/izquierda (▼) por los elementos del menú principal.
5. **Botón MENU** (p10)  
Presione para visualizar el menú principal.
6. **Toma EARPHONE**  
Conexión de auricular para escucha personal.
7. **Toma de entrada AUDIO** (p9)  
Conexión de cable de audio RCA para un aparato externo.
8. **Toma de entrada VIDEO** (p9)  
Conexión de cable de vídeo RCA para un aparato externo.

## ✓ Panel Trasero

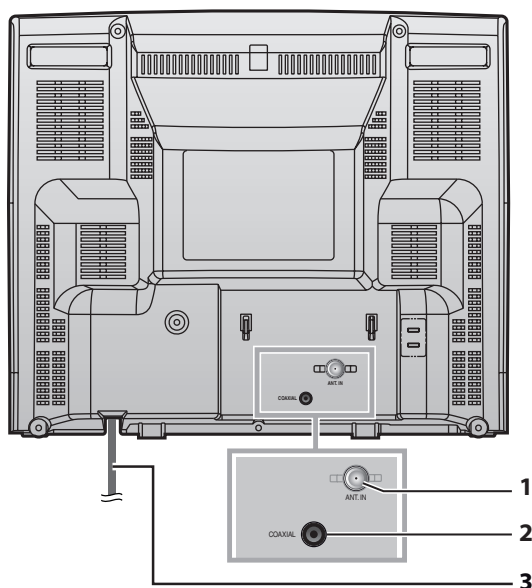

1. **Toma ANT. IN** (p8)  
Conexión de cable coaxial RF para su antena o caja de cable/satélite.
2. **Toma de salida COAXIAL (audio digital)** (p9)  
Conexión de cable de audio digital coaxial para un decodificador o receptor de radio.  
Utilice la toma de entrada de audio digital de un dispositivo externo.
3. **Cable de alimentación de CA**  
Enchúfelo a un tomacorriente convencional de CA para proveer alimentación eléctrica a esta unidad.

## Cables no incluidos.

Deberá adquirir los cables necesarios en su establecimiento local.

### ✓ Conexión Básica

En esta sección se describe cómo conectar la unidad a una antena, caja de cable/satélite, etc.

#### Nota:

• Asegúrese de que su antena u otro dispositivo está conectada correctamente antes de enchufar el cable de alimentación.

#### [Conexión de Cable de Antena]

Cuando conecte la unidad a una antena o una empresa de televisión por cable (sin caja de cable/satélite)

Conecte el cable coaxial RF de su toma de corriente a la toma de entrada de antena de esta unidad.

p. ej.)

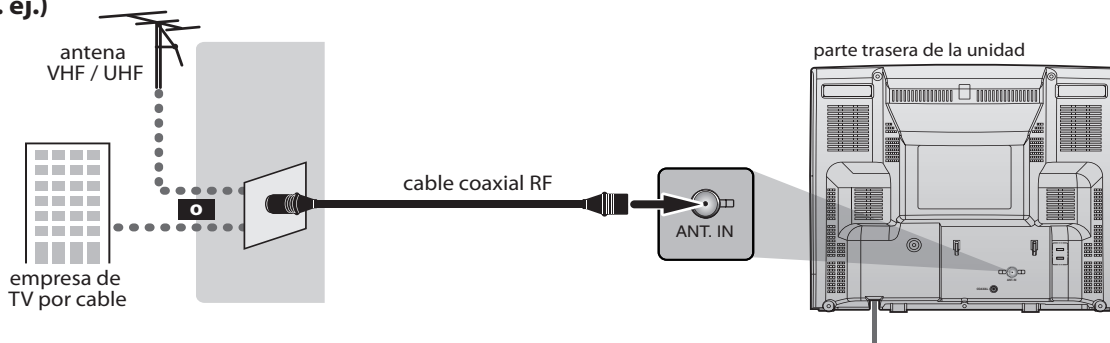

\*Una vez completadas las conexiones, encienda la unidad e inicie la configuración inicial.

La exploración de canales es necesaria para que la unidad memorice todos los canales disponibles en su zona. (Consulte "Configuración Inicial" en página 10).

#### Nota:

- Para su seguridad y para evitar daños en el dispositivo, desenchufe el cable coaxial RF de la toma de entrada de antena antes de mover la unidad.
- Si utiliza una antena para recibir televisión analógica, ésta debería funcionar también para recepción de DTV. Las antenas de exterior o de tejado serán más eficaces que las de versiones de sobremesa.
- Para cambiar fácilmente su fuente de recepción entre antena y cable, instale un selector de antena.
- Si se conecta directamente al sistema de cable, póngase en contacto con el instalador de CATV.

#### [Conexión a Caja de Cable o Caja de Satélite]

Conecte el cable coaxial RF de su toma de corriente a la toma de entrada de caja de cable/satélite.

Utilice otro cable coaxial RF para conectar la toma de entrada de antena de la unidad a la toma de salida de la caja de cable/satélite.

p. ej.)

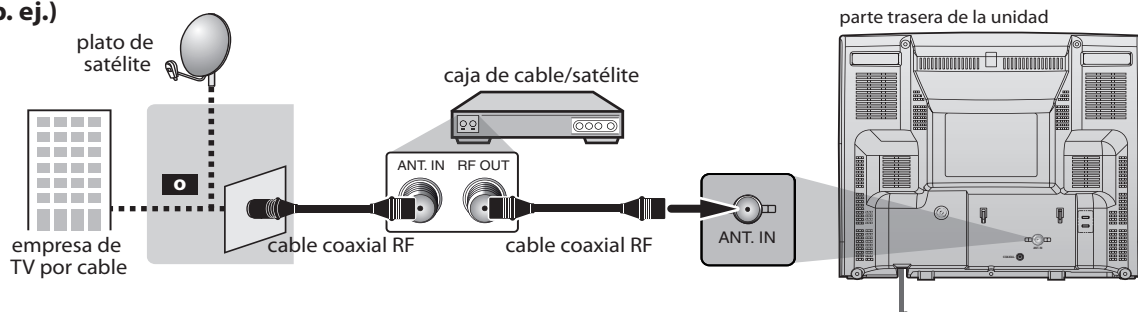

\*Los cables necesarios y los métodos de conexión varían según la caja de cable/satélite.

Para más información, póngase en contacto con su proveedor de cable/satélite.

**Cables no incluidos.**

Deberá adquirir los cables necesarios en su establecimiento local.

**✓ Conexión de Dispositivo Externo****[Conexión de Cable de Vídeo]**

Conexión de vídeo ofrece una calidad normal de imagen para dispositivos de vídeo conectados a la unidad. Haga la conexión según lo indicado en la ilustración.

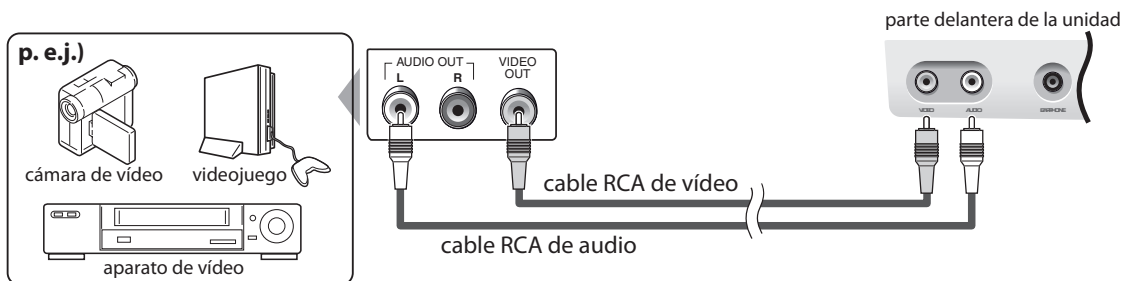
**[Conexión de Salida de Audio Digital]**

Si conecta esta unidad a un dispositivo de audio digital externo, podrá disfrutar de audio multicanal, como el sonido de emisiones digitales de 5+1 canales (5.1ch).

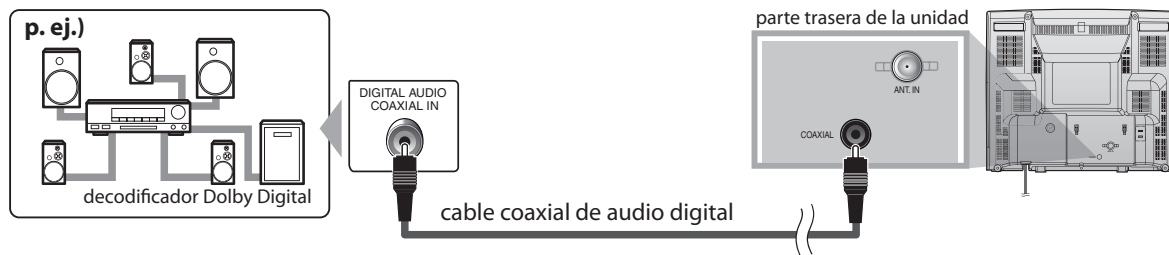

Se puede acceder a estas operaciones mediante el mando a distancia. Algunas también pueden ser accesibles mediante los mandos de la unidad principal.

## ✓ Configuración Inicial

Esta sección le guiará a través del ajuste inicial de la unidad, que incluye la selección de un idioma para sus menús de pantalla y "PREA. AUTO CA.", que explora y memoriza automáticamente los canales visibles.

### Antes de empezar:

Asegúrese de que la unidad está conectada a la antena o al cable.

- Después de hacer todas las conexiones necesarias, presione **[POWER]** para encender la unidad.



- Esta operación tardará unos momentos.

- Utilice **[CH ▲/▼]** o **[VOL ▲]** para seleccionar el idioma de pantalla entre las opciones de la izquierda de la pantalla del televisor.

(ENGLISH / ESPAÑOL / FRANÇAIS)

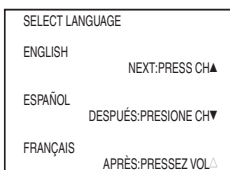
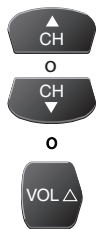

- Presione **[CH ▲]** para inglés.
- Presione **[CH ▼]** para español.
- Presione **[VOL ▲]** para francés.

- Utilice **[CH ▲/▼]** para seleccionar "PREA. AUTO CA.(TV/DTV)" para canales de televisión o "PREA. AUTO CA.(CATV)" para canales de CATV, y presione **[VOL ▲]**.

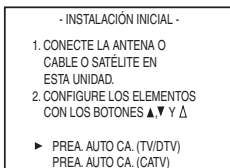

- Comienza automáticamente la exploración y la memorización de los canales.

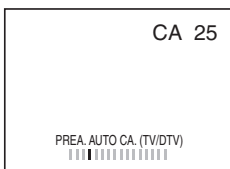

- Cuando la exploración y la memorización han finalizado, se muestra el canal memorizado más bajo de la emisión.

### Nota:

- Si se conecta directamente al sistema de cable, póngase en contacto con el instalador de CATV.
- Si presiona **[POWER]** o **[MENU]** durante "PREA. AUTO CA.", se cancelará este ajuste.
- La función de exploración automática inicial de canales puede ejecutarse, para TV/DTV o CATV, solamente una vez. Si desea explorar ambos (TV/DTV y CATV), deberá seleccionar "AJUSTE DE CANAL" en el menú principal para explorar y memorizar otros canales una vez finalizado el preajuste inicial. (Consulte la página 11.)
- Puede cancelar o salir del menú inicial "PREA. AUTO CA." presionando **[MENU]**.
- Cuando no pueda recibirse ningún canal mediante "PREA. AUTO CA.", en la pantalla del televisor aparece "NO HAY SEÑAL DE TV".
- Si no hay entrada de señal desde el terminal de antena y no se produce ninguna operación durante varios segundos después de encender la unidad, aparecerá "SUGERENCIAS ÚTILES". Siga las instrucciones de la pantalla del televisor. Siga las instrucciones de la pantalla del televisor.

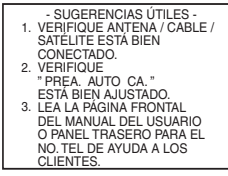

## ✓ Menú Principal

En esta sección se describen los aspectos generales del menú principal que aparece al presionar **[MENU]**. Para más detalles, consulte la página de referencia de cada elemento. El menú principal se compone de los siguientes elementos de ajuste de función.

Presione **[MENU]**.

p. ej.) modo TV digital

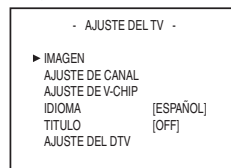

- IMAGEN**  
Puede ajustar la calidad de la imagen. (Consulte "Ajuste de Imagen" en página 16.)
- AJUSTE DE CANAL**  
Puede explorar automáticamente los canales visibles y eliminar los no deseados. (Consulte "Exploración Automática de Canales" en página 11.)
- AJUSTE DE V-CHIP**  
Puede ajustar las limitaciones de visión. (Consulte "V-chip" en página 19.)
- IDIOMA**  
Puede cambiar el idioma (inglés, español, francés) visualizado en el menú principal. (Consulte "Selección de Idioma" en página 11.)
- TÍTULO**  
Puede cambiar el formato de pantalla para subtítulos cerrados, que muestran el diálogo de un programa de televisión u otra información en la pantalla del televisor. (Consulte "Subtítulos Cerrados" en página 16.)
- AJUSTE DEL DTV**  
Puede ajustar la visualización de pantalla y subtítulos en el modo DTV. (Consulte "Subtítulos Cerrados en DTV" en página 17.)

## ✓ Exploración Automática de Canales

Si cambia los cables (por ejemplo, entre antena y CATV) o si mueve el televisor a una zona diferente después del ajuste inicial, o si recupera el canal DTV eliminado, tendrá que realizar la exploración automática de canales.

### Antes de empezar:

Asegúrese de que la unidad está conectada a la antena o al cable.

- 1 Presione **[MENU]** para visualizar el menú principal.



- 2 Utilice **[CH ▲/▼]** para seleccionar "AJUSTE DE CANAL", y presione **[VOL ▲]**.



p. ej.) modo TV digital

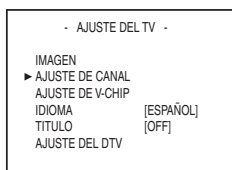

- 3 Utilice **[CH ▲/▼]** para seleccionar su tipo de presintonía deseado, y presione **[VOL ▲]**.



p. ej.) modo TV digital

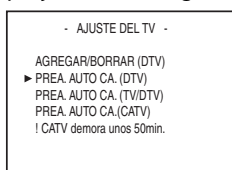

- Cuando tenga una antena aérea conectada, seleccione "PREA. AUTO CA. (TV)", "PREA. AUTO CA. (DTV)" o "PREA. AUTO CA. (TV/DTV)".
- Cuando esté conectado a CATV, seleccione "PREA. AUTO CA. (CATV)".
- Comienza automáticamente la exploración y la memorización de los canales.

p. ej.) modo TV digital



- Cuando la exploración y la memorización han finalizado, se muestra el canal memorizado más bajo.
- Cuando haya seleccionado, "PREA. AUTO CA. (TV/DTV)", se mostrará el canal analógico memorizado más bajo cuando la exploración y la memorización hayan finalizado. Cuando no haya ningún canal analógico, se mostrará el canal digital memorizado más bajo.

### Nota:

- Si se conecta directamente al sistema de cable, póngase en contacto con el instalador de CATV.
- Si presiona **[POWER]** o **[MENU]** durante la exploración automática de canales, se cancelará este ajuste.
- Cuando no pueda recibirse ningún canal mediante la exploración automática de canales, en la pantalla del televisor aparece "NO HAY SEÑAL DE TV".
- El ajuste del canal se guardará incluso si se produzca un corte de energía.
- Si tiene menús en inglés o en francés y necesita en español, presione **[MENU]**. Utilice **[CH ▲/▼]** para seleccionar "LANGUAGE" o "LANGAGE". Presione **[VOL ▲]** para seleccionar "ESPAÑOL". Presione **[MENU]** para eliminar el menú principal.
- Solamente con respecto al canal digital, incluso después de finalizar la exploración, si desenchufa el cable de alimentación de CA antes de apagar el aparato presionando **[POWER]**, el ajuste del canal puede perderse.

## ✓ Selección de Idioma

Puede elegir INGLÉS, ESPAÑOL o FRANCÉS como idioma de pantalla.

- 1 Presione **[MENU]** para visualizar el menú principal.



- 2 Utilice **[CH ▲/▼]** para seleccionar "IDIOMA", y luego presione **[VOL ▲]** repetidamente para cambiar el ajuste.



p. ej.) modo TV digital

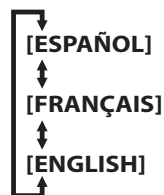
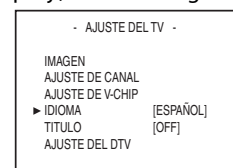

- 3 Presione **[MENU]** para salir.



## ✓ Selección de Canal

Seleccione los canales presionando [CH ▲/▼] o [los botones numéricos].

- Para seleccionar los canales memorizados, utilice [CH ▲/▼] o [los botones numéricos].
- Para seleccionar los canales no memorizados, utilice [los botones numéricos].

Para utilizar [los botones numéricos]

TV

- Cuando seleccione el canal analógico 12

1 → 2

DTV

- Cuando seleccione el canal digital 12-1  
Asegúrese de presionar [-/ENT] antes de introducir el número de canal menor.

1 → 2 → [-/ENT] → 1

- Presione [CHANNEL RETURN] para volver al canal anteriormente visualizado.
- Cuando seleccione un canal superior a 100, presione [+100] primero. A continuación, utilice [los botones numéricos] para presionar los números inferiores de 2 dígitos.

### Acerca de la emisión de televisión digital:

Con su emisión de alta definición, la emisión digital es muy superior a la emisión analógica en su calidad tanto de imagen como de sonido.

### ¿Qué es el canal menor?

Mediante una tecnología de alta compresión, la emisión digital ofrece un servicio que permite el envío simultáneo de múltiples señales. Por tanto, puede seleccionar más de un programa por canal mayor, dado que la tecnología de emisión digital distingue entre múltiples canales emitidos por una determinada red.

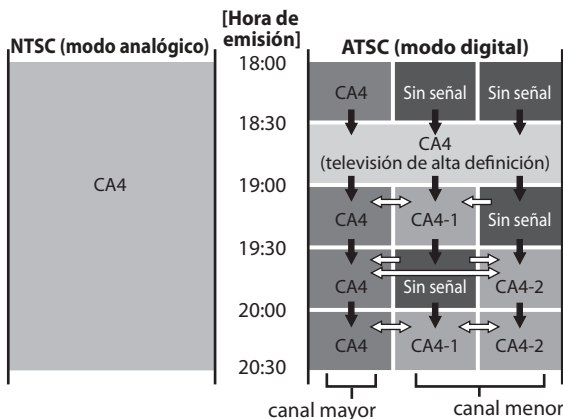

➔ : cambia automáticamente

↔ : cambia manualmente mediante [CH ▲/▼]

Aunque no pueda ver el programa de TV de alta definición (HDTV), la unidad convierte la señal HDTV en señal de TV de definición estándar.

### Nota:

- Aparecerá "SIN SEÑAL" en la pantalla del televisor una vez terminada la emisión del canal menor.

## ✓ Ajuste de Volumen

En esta sección se describe cómo ajustar el volumen. También se describe la función de silenciamento, que activa y desactiva el sonido.

Utilice [VOL ▲/▼] para ajustar el volumen de audio.

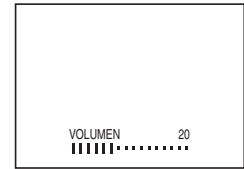

- La barra de volumen se mostrará en la parte inferior de la pantalla del televisor cuando ajuste el volumen.
- La barra de volumen desaparecerá automáticamente dentro de unos segundos.

Presione [MUTE] para activar y desactivar el sonido.

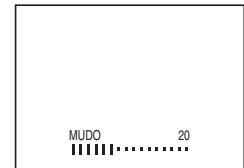

- "MUDO" aparece en la pantalla del televisor durante unos segundos.

Presione nuevamente [MUTE] o utilice [VOL ▲/▼] para recuperar el volumen original.



## ✓ Para Cambiar Entre el Modo Digital y el Modo Analógico

Puede cambiar fácilmente entre DTV (ATSC) y TV (NTSC) con el mando a distancia y disfrutar viendo los programas de televisión con un procedimiento sencillo.

Presione **[DTV/TV]** repetidamente para cambiar el modo de entrada.



[MODO ANALÓGICO]  
↕  
[MODO DIGITAL]

### Nota:

- Cuando cambie del modo analógico al digital, puede tardar un poco en finalizar la selección de canales digitales. Durante el cambio de modo se muestra el siguiente mensaje.

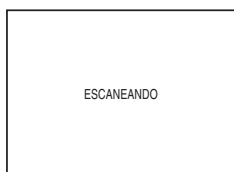

## ✓ Acceso a Dispositivos Externos

Utilice su mando a distancia para acceder a un dispositivo externo cuando esté conectado a la unidad.

Presione **[INPUT SELECT]** repetidamente para cambiar entre TV analógica, TV digital y AUX.



- Para utilizar la toma de entrada de vídeo en la parte delantera del aparato, seleccione "AUX".

## ✓ Información de Pantalla

Puede visualizar el canal actualmente seleccionado u otra información, por ejemplo el modo de audio, en la pantalla del televisor.

TV

En el modo analógico, se visualiza el número de canal actual.

Presione **[INFO]**.

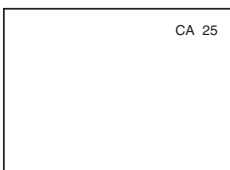

- Se muestra el número del canal actual en la esquina superior derecha de la pantalla del televisor.
- Para borrar la pantalla, presione **[INFO]** nuevamente.

DTV

En el modo digital, se muestra la información detallada de emisión del canal actual, por ejemplo el título de programa y las guías de programas.

Presione **[INFO]** repetidamente para recorrer los modos de visualización disponibles.

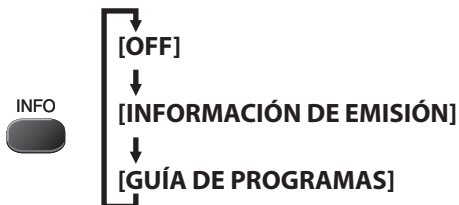

### [Información de Emisión]

- Se muestra la siguiente información.
  - 1 número de canal
  - 2 emisora
  - 3 título de programa
  - 4 idioma de audio

Presione **[AUDIO]** repetidamente para recorrer los idiomas de audio disponibles.

(se muestra "OTRO" cuando no puede obtenerse el idioma de audio o si los idiomas obtenidos no son inglés, español o francés.)

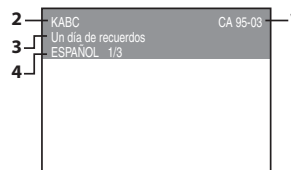

### [Guía de Programas]

- Se muestra la guía de programas añadida a información de emisión.

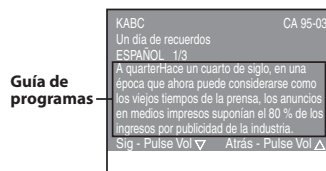

### Nota:

- Cuando la guía de programas tenga más de 6 líneas, utilice **[VOL ▲/▼]** para desplazarse.
- Se visualiza "No se proporciona descripción." cuando no se facilita la guía de programas.
- Mientras se visualiza la guía de programas se interrumpe la función de subtítulos ocultos.
- En el modo de entrada externa, se muestra la siguiente pantalla; p. ej.) Cuando se ha conectado un dispositivo externo a la toma de entrada VIDEO.



- Los idiomas disponibles difieren según la emisión.
- La pantalla de información desaparecerá automáticamente en 1 minuto.
- Al presionar **[AUDIO]** no se controla la fuente de audio externa.

## ✓ Modo de Visualización de Pantalla del Televisor

En el modo digital pueden seleccionarse 2 tipos de modos de visualización.

DTV

1 Presione **[MENU]** para mostrar el menú principal.



2 Utilice **[CH ▲/▼]** para seleccionar "AJUSTE DEL DTV", y luego presione **[VOL ▲]**.



p. ej.) modo TV digital

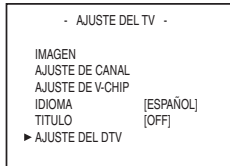

3 Utilice **[CH ▲/▼]** para seleccionar "PANTALLA DTV", y luego utilice **[VOL ▲/▼]** para activar la relación de aspecto de TV deseada.

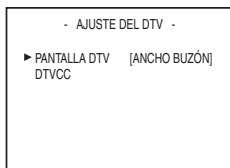
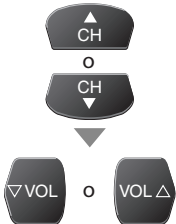

ANCHO BUZÓN

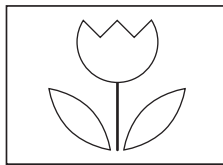

ZOOM

### [ANCHO BUZÓN]

Visualiza el programa de soporte digital en pantalla completa.

Aparecen unas franjas negras en la parte superior e inferior de la pantalla.

### [ZOOM]

Amplía y muestra la zona central del programa de soporte digital.

Se recortan los lados izquierdo y derecho de la imagen.

4 Presione **[MENU]** para salir.



### Nota:

- Según el programa, es posible que el modo de visualización no cambie.

## ✓ Temporizador de Apagado

El temporizador de apagado puede configurarse para apagar automáticamente la unidad después de un periodo incremental de tiempo.

1 Presione **[SLEEP]** para ajustar el temporizador de apagado.



SLEEP

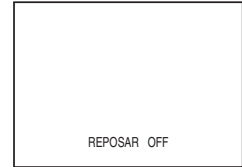

REPOSAR OFF

- El temporizador de apagado aparece en la pantalla del televisor.

2 Presione **[SLEEP]** repetidamente para cambiar el tiempo que debe transcurrir hasta el apagado.



SLEEP



REPOSAR 120MIN.

- Puede preparar su unidad para que se apague después de transcurrir un periodo de tiempo (de 30 a 120 minutos).
- Cada presión de **[SLEEP]** aumentará el tiempo en 30 minutos.
- Después del ajuste, puede visualizarse el temporizador de apagado, para su comprobación, presionando **[SLEEP]**.

### Para Cancelar el Temporizador de Apagado

Presione **[SLEEP]** repetidamente hasta que aparezca "REPOSAR OFF" en la pantalla del televisor.

### Nota:

- La pantalla de ajuste del temporizador de apagado desaparecerá automáticamente en 10 segundos.
- Cuando desconecte la unidad de la toma de CA o cuando se produzca un fallo de suministro eléctrico, el ajuste del temporizador de apagado quedará anulado.

## ✓ Agregar/Borrar Canales

La función de agregar/borrar canales le permite agregar el canal que no se haya agregado mediante la exploración automática de canales debido al estado de la recepción en el ajuste inicial. También puede eliminar los canales innecesarios.

**1** Presione **[MENU]** para visualizar el menú principal.



**2** Utilice **[CH ▲/▼]** para seleccionar "AJUSTE DE CANAL", y luego presione **[VOL ▲]**.



p. ej.) modo TV digital

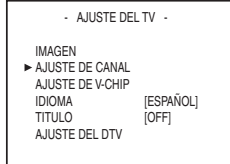

**3** Utilice **[CH ▲/▼]** para seleccionar "AGREGAR/BORRAR(DTV)" o "AGREGAR/BORRAR", y luego presione **[VOL ▲]**.



p. ej.) modo TV digital



**4** Seleccione el canal que desea agregar o borrar. (Consulte "Selección de Canal" en página 12.)

p. ej.) modo TV digital

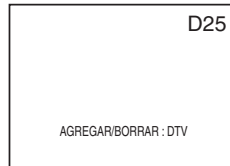

**5** Utilice **[VOL ▲/▼]** para seleccionar "AGREGAR" o "BORRAR".

• Para agregar o borrar otros canales, repita los pasos 4-5.



- El color del número de canal visualizado en la parte superior derecha de la pantalla del televisor indica;
  - Azul: Se agregará el canal seleccionado.
  - Rojo: Se borrará el canal seleccionado.

**6** Presione **[MENU]** para salir.



### Nota:

- El menú "AGREGAR/BORRAR (DTV)" o "AGREGAR/BORRAR (TV)" desaparecerá automáticamente en unos 10 segundos.
- En el modo digital (DTV), podrá agregar o borrar canales solamente en el canal mayor.
- Una vez borrado un canal DTV, no podrá recuperar el canal sin realizar nuevamente la exploración automática de canales. (Consulte "Exploración Automática de Canales" en página 11.)

## ✓ **Ajuste de Imagen**

Puede ajustar el brillo, el contraste, el color, el matiz y la nitidez.

1 Presione **[MENU]** para visualizar el menú principal.



2 Utilice **[CH ▲/▼]** para seleccionar "IMAGEN", y luego presione **[VOL ▲]**.



p. ej.) modo TV digital

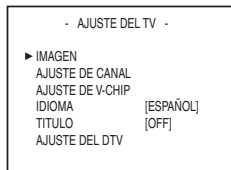

3 Utilice **[CH ▲/▼]** para seleccionar el tipo de calidad de imagen que desea ajustar.

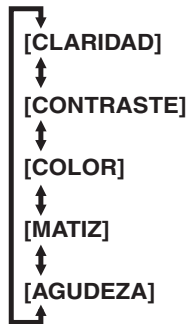
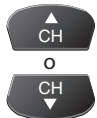

4 Utilice **[VOL ▲ / ▼]** para ajustar la calidad.



Selección	[VOL ▼]	[VOL ▲]
<b>CLARIDAD</b>	para reducir el brillo	para aumentar el brillo
<b>CONTRASTE</b>	para reducir el contraste	para aumentar el contraste
<b>COLOR</b>	para reducir el color	para intensificar el color
<b>MATIZ</b>	para agregar morado	para agregar verde
<b>AGUDEZA</b>	para suavizar	para aclarar

5 Presione **[MENU]** para salir.



### **Nota:**

- La pantalla de ajuste de imagen desaparecerá automáticamente en 10 segundos.

## ✓ **Subtítulos Cerrados**

Puede ver los subtítulos cerrados (cc) para programas de televisión, películas e informativos. Subtítulo cerrado se refiere al texto de diálogo o descripciones visualizadas en pantalla para personas con problemas auditivos.

1 Presione **[MENU]** para visualizar el menú principal.



2 Utilice **[CH ▲/▼]** para seleccionar "TITULO", y luego utilice **[VOL ▲/▼]** repetidamente para cambiar el ajuste.

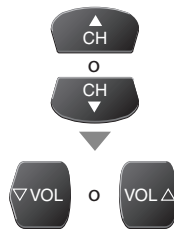

p. ej.) modo TV digital

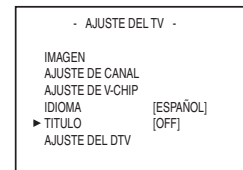

### **[Modo de Subtítulos]**

#### **SUBTIT1 (C1) y TEXTO1 (T1);**

son los servicios primarios de subtítulos y texto. Los subtítulos o el texto se muestran en el mismo idioma que el diálogo del programa (hasta 4 líneas de escritura sobre la pantalla del televisor, sin tapar zonas relevantes de la imagen).

#### **SUBTIT2 (C1) y TEXTO2 (T2);**

están raramente disponibles y las emisoras los utilizan solamente en condiciones especiales, por ejemplo cuando "SUBTIT1" o "TEXTO1" no están disponibles.

• Hay 3 modos de visualización según los programas:

**Modo "Paint-on":** Visualiza inmediatamente en la pantalla del televisor los caracteres introducidos.

**Modo "Pop-on":** Una vez que los caracteres son almacenados en memoria, se muestran todos a la vez.

**Modo "Roll-up":** Muestra los caracteres continuamente mediante desplazamiento de líneas (máximo 4 líneas).

## Subtítulos Cerrados en DTV

DTV

Además de los subtítulos cerrados básicos descritos en la página 16, DTV tiene sus propios subtítulos cerrados denominados DTVCC. Utilice este menú para cambiar la configuración de DTVCC.

1 Presione [MENU] para visualizar el menú principal.



2 Utilice [CH ▲/▼] para seleccionar "AJUSTE DEL DTV", y luego presione [VOL ▲].

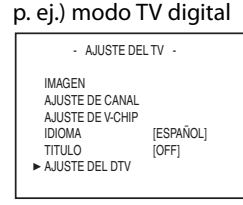

p. ej.) modo TV digital

3 Utilice [CH ▲/▼] para seleccionar "DTVCC", y luego presione [VOL ▲].

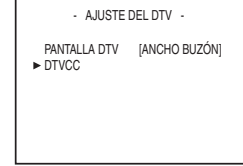

p. ej.) modo TV digital

4 Utilice [CH ▲/▼] para seleccionar "SERVICIO TITULO", y luego utilice [VOL ▲/▼] repetidamente para cambiar el ajuste.

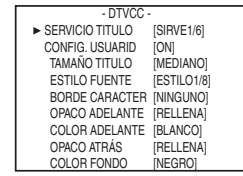
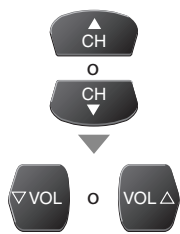

	OFF	Selecciónelo si no desea DTVCC. Éste es el ajuste predeterminado.
<b>SERVICIO TITULO</b>	SIRVE1~6	Seleccione uno de ellos antes de cambiar cualquier otro elemento del menú "TITULO". Seleccione "SIRVE1/6" en circunstancias normales.

5 Presione [MENU] para salir.



**Nota:**  
• "SERVICIO TITULO" se puede cambiar dependiendo de la descripción de la emisión.

3 Presione [MENU] para salir.



**Nota:**

- Para mostrar los subtítulos cerrados en la pantalla de su televisor, la señal de emisión debe contener los datos de los subtítulos cerrados.
- No todos los programas y anuncios de TV contienen subtítulos cerrados o todo tipo de subtítulos cerrados.
- Los subtítulos y textos pueden no coincidir exactamente con la voz del televisor.
- El cambio de canales puede retrasar los subtítulos unos segundos.
- Ajustar o silenciar el volumen puede retrasar los subtítulos unos segundos.
- Pueden utilizarse abreviaciones, símbolos y otras abreviaturas gramaticales para sincronizar el texto con la acción en pantalla. Esto no supone un problema de la unidad.
- Los subtítulos o caracteres de texto no se visualizarán mientras se muestren el menú principal o la pantalla de funciones.
- Si aparece un recuadro negro en la pantalla del televisor, esto significa que los subtítulos cerrados están configurados en modo TEXTO. Para borrar ese recuadro, seleccione "C1", "C2" o "OFF".
- Si la unidad recibe señales de televisión de calidad deficiente, los subtítulos podrán contener errores, o es posible que no aparezcan los subtítulos. Algunas posibles causas de señales de calidad deficiente son:
  - Ruido de ignición de automóviles
  - Ruido de motor eléctrico
  - Recepción de señal débil
  - Recepción de señal multiplex (imágenes fantasmas o fluctuaciones en pantalla)
- La unidad conserva la configuración de subtítulos cerrados si se produce un corte de suministro eléctrico.

## Estilo DTVCC

DTV

Puede cambiar el estilo de DTV CC, por ejemplo fuente, color o tamaño, etc.

1 Presione [MENU] para visualizar el menú principal.



2 Utilice [CH ▲/▼] para seleccionar "AJUSTE DEL DTV", y luego presione [VOL ▲].

p. ej.) modo TV digital

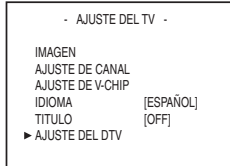

3 Utilice [CH ▲/▼] para seleccionar "DTVCC" y luego presione [VOL ▲].

p. ej.) modo TV digital

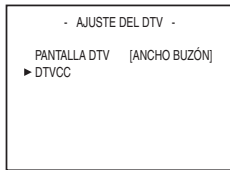
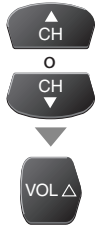

4 Utilice [CH ▲/▼] para seleccionar "CONFIG. USUARID", y luego utilice [VOL ▲/▼] repetidamente para ajustarlo en "ON".

- Los elementos del recuadro de puntos están disponibles solamente cuando "CONFIG. USUARID" está en "ON".

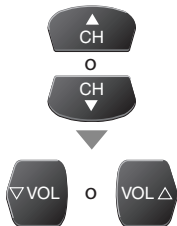

5 Utilice [CH ▲/▼] para seleccionar un elemento y luego utilice [VOL ▲/▼] repetidamente para cambiar el ajuste del elemento.

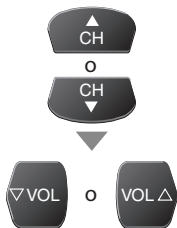

### • TAMAÑO TITULO

El tamaño de fuente de los subtítulos cerrados puede elegirse entre los siguientes.

### • ESTILO FUENTE

El estilo de fuente del subtítulo mostrado puede elegirse entre los siguientes.

### • BORDE CARACTER

El tipo de borde del subtítulo mostrado puede elegirse entre los siguientes.

### • COLOR ADELANTE, COLOR FONDO

El color de fuente y de fondo del subtítulo mostrado puede elegirse entre los siguientes.

### • OPACO ADELANTE, OPACO ATRÁS

La opacidad del texto y del fondo del subtítulo mostrado puede elegirse entre las siguientes.

TAMAÑO TITULO	MEDIANO, GRANDE, PEQUEÑO	
ESTILO FUENTE	ESTILO1/8	Fuente proporcional utilizada en la pantalla de menú
	ESTILO2/8	A un espacio con remates
	ESTILO3/8	Espacio proporcional con remates
	ESTILO4/8	A un espacio con remates
	ESTILO5/8	Espacio proporcional sin remates
	ESTILO6/8	Tipo de fuente informal
	ESTILO7/8	Tipo de fuente cursiva
	ESTILO8/8	Minúsculas
BORDE CARACTER	NINGUNO, ELEVADO, HUNDIDO, UNIFORME, SOMBRA IZQ., SOMBRA DER.	
OPACO ADELANTE	RELLENA, TRANSLUCIDA, DESTELLO	
COLOR ADELANTE	BLANCO, NEGRO, ROJO, VERDE, AMARILLO, AZUL, MAGENTA, CYAN, TRANSPARENTE	
OPACO ATRAS	RELLENA, TRANSLUCIDA, DESTELLO	
COLOR FONDO	NEGRO, ROJO, VERDE, AZUL, AMARILLO, MAGENTA, CYAN, TRANSPARENTE, BLANCO	

6 Presione [MENU] para salir.



## ✓ V-chip

V-chip lee las clases de los programas, y niega el acceso a los programas que exceden el nivel de clasificación establecido. Con esta función, puede bloquear determinados programas inapropiados para niños.

**1** Presione **[MENU]** para visualizar el menú principal.



**2** Utilice **[CH ▲/▼]** para seleccionar "AJUSTE DE V-CHIP"; y luego presione **[VOL ▲]**.



p. ej.) modo TV digital

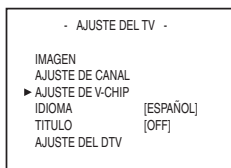

**3** Utilice **[los botones numéricos]** para introducir los números de 4 dígitos de su contraseña.

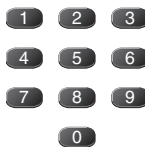

- Cuando no haya configurado su contraseña, introduzca 0000.
- Cuando la contraseña sea correcta, se muestra el siguiente menú de "AJUSTE DE V-CHIP".

Consulte la siguiente descripción para ajustar cada elemento.

p. ej.) modo TV digital

**A** ... "A. Clase de TV"

⇒ página 20

**B** ... "B. Clase de MPAA"

⇒ página 21

**C** ... "C. Cambiar Contraseña"

⇒ página 21

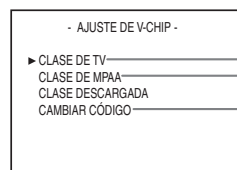

### Nota:

- "CLASE DESCARGADA" estará disponible cuando la unidad reciba una emisión digital utilizando el nuevo sistema de clasificación.
- Cuando seleccione una clasificación y la ajuste en "BLOQ.", las clasificaciones más altas quedarán bloqueadas automáticamente. Las clasificaciones más bajas estarán disponibles para su visión.
- Cuando seleccione la clasificación más alta en "MIRAR", todas las clases cambian automáticamente a "MIRAR".
- Si aparece el mensaje "PROGRAM PROHIBIDO" mientras está viendo la televisión, cambie a un canal que no esté bloqueado. Luego, podrá acceder al menú "AJUSTE DE V-CHIP" y cambiar el ajuste para poder ver todos los canales de televisión.
- Para bloquear cualquier programa inapropiado, establezca sus límites tanto en "CLASE DE TV" como en "CLASE DE MPAA".
- El ajuste V-chip se mantendrá después de producirse un corte en el suministro eléctrico (pero el código de acceso vuelve a 0000).

## A. Clase de TV

- 4 Utilice [CH ▲/▼] para seleccionar "CLASE DE TV", y presione [VOL ▲].



p. ej.) modo TV digital

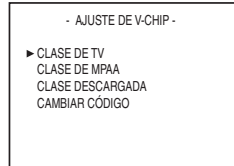

- 5 Utilice [CH ▲/▼] para seleccionar la clasificación deseada y luego presione [VOL ▲] repetidamente para cambiar entre "MIRAR" y "BLOQ.".

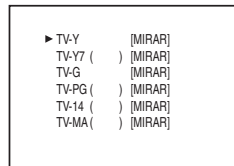

Clasificación	Categoría	
TV-Y	Apto para todos los niños	inferior ↑ ↓ superior
TV-Y7	Apto para todos los niños desde los 7 años	
TV-G	Todos los públicos	
TV-PG	Se sugiere orientación de los padres	
TV-14	No apto niños menores de 14 años	
TV-MA	Exclusivamente para público adulto	

### [Para Ajustar las Subcategorías]

En lo referente a TV-Y7, TV-PG, TV-14 ó TV-MA, puede seguir ajustando las subcategorías para bloquear elementos específicos de la programación. Para ajustar las subcategorías, siga los pasos indicados.

- 1 Utilice [CH ▲/▼] para seleccionar la clasificación principal deseada y luego presione [VOL ▲] dos veces para mostrar sus subcategorías.

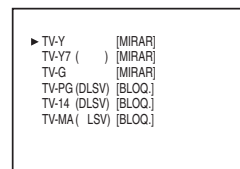

- 2 Utilice [CH ▲/▼] y luego presione [VOL ▲] repetidamente para cambiar el ajuste.



p. ej.) TV-PG

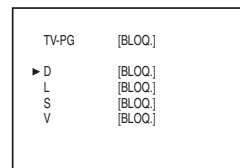

Subclasificación	Categoría	Clasificación
FV	Fantasia Violencia	TV-Y7
V	Violencia	TV-PG
S	Situación sexual	TV-14
L	Lenguaje grosero	TV-MA
D	Diálogo sugerente	TV-PG, TV-14

- 6 Presione [MENU] para salir.



### Nota:

- Las subcategorías bloqueadas aparecerán junto a la categoría de clasificación principal en el menú "CLASE DE TV".
- No podrá bloquear una subcategoría (D, L, S o V) si la clase principal está ajustada en "MIRAR".
- Al cambiar la categoría a "BLOQ." o "MIRAR", cambia automáticamente todas sus subcategorías a lo mismo ("BLOQ." o "MIRAR").



## B. Clase de MPAA

Clase de MPAA es el sistema de clasificación creado por la MPAA (Motion Picture Association of America).

- 4 Utilice [CH ▲/▼] para seleccionar "CLASE DE MPAA" y luego presione [VOL ▲].



p. ej.) modo TV digital

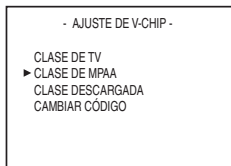

- 5 Utilice [CH ▲/▼], y luego presione [VOL ▲] repetidamente para cambiar el ajuste.

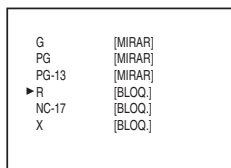

Clasificación	Categoría
<b>G</b>	Todos los públicos
<b>PG</b>	Se sugiere orientación de los padres
<b>PG-13</b>	No apto para niños menores de 13 años
<b>R</b>	Restringido; menores de 17 años tienen que estar acompañados por un progenitor o un tutor adulto
<b>NC-17</b>	No apto para menores de 17 años
<b>X</b>	Exclusivamente para público adulto

- 6 Presione [MENU] para salir.



## C. Cambiar Contraseña

Aunque el código predeterminado "0000" viene incorporado con la unidad, usted puede ajustar su propia contraseña.

- 4 Utilice [CH ▲/▼] para seleccionar "CAMBIAR CÓDIGO" y luego presione [VOL ▲].



p. ej.) modo TV digital

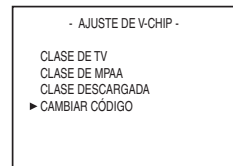

- 5 Presione [los botones numéricos] del mando a distancia para introducir la nueva contraseña de 4 dígitos.

- Vuelva a introducir la contraseña en el espacio "CÓDIGO CONFIRMADO".

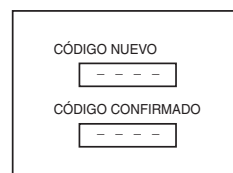
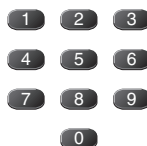

- 6 Presione [MENU] para salir.



### Nota:

- Asegúrese de que la nueva contraseña y la contraseña de confirmación son exactamente iguales. Si son diferentes, el espacio queda en blanco para volver a introducirla.
- Su contraseña se borrará y volverá a la predeterminada (0000) cuando se produzca un fallo en la alimentación. Si olvida la contraseña, desenchufe el cable de alimentación durante 10 segundos para restaurar la contraseña en 0000.

## ✓ Guía de Solución de Problemas

Si la unidad no funciona correctamente cuando se siguen las instrucciones de este manual del usuario, compruebe la siguiente tabla antes de llamar al servicio técnico.

Síntoma	Solución
No hay corriente	<ul style="list-style-type: none"> <li>• Asegúrese de que el cable de alimentación está enchufado.</li> <li>• Si se produce un corte de alimentación, desenchufe el cable de alimentación durante 30 minutos para permitir que la unidad se reinicie.</li> </ul>
No hay imagen ni sonido	<ul style="list-style-type: none"> <li>• Compruebe si la unidad está encendida.</li> <li>• Compruebe la conexión eléctrica.</li> <li>• Compruebe la conexión de antena o de cable con la unidad principal.</li> <li>• Cuando se utilice la antena exterior, compruebe el estado del cable y de la conexión.</li> <li>• Vea otros canales de televisión. El problema podría limitarse a una emisora.</li> <li>• Apague la unidad y espere aproximadamente 1 minuto para volver a encenderlo.</li> </ul>
No hay color	<ul style="list-style-type: none"> <li>• Compruebe la conexión de antena o de cable con la unidad principal.</li> <li>• Cuando se utilice la antena exterior, compruebe el estado del cable y de la conexión.</li> <li>• Vea otros canales de televisión. El problema podría limitarse a una emisora.</li> <li>• Ajuste "COLOR" en el menú principal.</li> </ul>
Sonido correcto, imagen deficiente	<ul style="list-style-type: none"> <li>• Compruebe la conexión de antena o de cable con la unidad principal.</li> <li>• Cuando se utilice la antena exterior, compruebe el estado del cable y de la conexión.</li> <li>• La interferencia eléctrica de aparatos cercanos puede afectar a la calidad de la imagen.</li> <li>• Ajuste "CONTRASTE" y "CLARIDAD" en el menú principal.</li> <li>• Vea otros canales de televisión. El problema podría limitarse a una emisora.</li> </ul>
Imagen distorsionada	<ul style="list-style-type: none"> <li>• Cuando se utilice la antena exterior, compruebe el estado del cable y de la conexión.</li> <li>• Vea otros canales de televisión. El problema podría limitarse a una emisora.</li> </ul>
Imagen débil	<ul style="list-style-type: none"> <li>• Compruebe la conexión de antena o de cable con la unidad principal.</li> <li>• Cuando se utilice la antena exterior, compruebe el estado del cable y de la conexión.</li> <li>• Ajuste "CONTRASTE" y "CLARIDAD" en el menú principal.</li> <li>• Vea otros canales de televisión. El problema podría limitarse a una emisora.</li> </ul>
Líneas o rayas en la imagen	<ul style="list-style-type: none"> <li>• Cuando se utilice la antena exterior, compruebe el estado del cable y de la conexión.</li> <li>• La interferencia eléctrica de aparatos cercanos puede afectar a la calidad de la imagen.</li> <li>• Vea otros canales de televisión. El problema podría limitarse a una emisora.</li> </ul>
Imagen borrosa	<ul style="list-style-type: none"> <li>• Cuando se utilice la antena exterior, compruebe el estado del cable y de la conexión.</li> <li>• Vea otros canales de televisión. El problema podría limitarse a una emisora.</li> </ul>
Imágenes fantasmas en la imagen	<ul style="list-style-type: none"> <li>• Compruebe la conexión de antena o de cable con la unidad principal.</li> <li>• Cuando se utilice la antena exterior, compruebe el estado del cable y de la conexión.</li> <li>• La interferencia eléctrica de aparatos cercanos puede afectar a la calidad de la imagen.</li> <li>• Vea otros canales de televisión. El problema podría limitarse a una emisora.</li> </ul>
Barras en la pantalla	<ul style="list-style-type: none"> <li>• Cuando se utilice la antena exterior, compruebe el estado del cable y de la conexión.</li> <li>• La interferencia eléctrica de aparatos cercanos puede afectar a la calidad de la imagen.</li> </ul>
La imagen se desplaza verticalmente	<ul style="list-style-type: none"> <li>• Cuando se utilice la antena exterior, compruebe el estado del cable y de la conexión.</li> <li>• La interferencia eléctrica de aparatos cercanos puede afectar a la calidad de la imagen.</li> <li>• Vea otros canales de televisión. El problema podría limitarse a una emisora.</li> </ul>
Marcas de diferente color en la pantalla	<ul style="list-style-type: none"> <li>• Separe la unidad de los aparatos eléctricos cercanos. Apague la unidad y espere aproximadamente 30 minutos para volver a encenderla.</li> <li>• Vea otros canales de televisión. El problema podría limitarse a una emisora.</li> </ul>
Recepción deficiente en determinados canales	<ul style="list-style-type: none"> <li>• Compruebe la conexión de antena o de cable con la unidad principal.</li> <li>• Cuando se utilice la antena exterior, compruebe el estado del cable y de la conexión.</li> <li>• La interferencia eléctrica de aparatos cercanos puede afectar a la calidad de la imagen.</li> <li>• Vea otros canales de televisión. El problema podría limitarse a una emisora.</li> </ul>
Imagen correcto, sonido deficiente	<ul style="list-style-type: none"> <li>• Vea otros canales de televisión. El problema podría limitarse a una emisora.</li> </ul>
No se reciben señales digitales	<ul style="list-style-type: none"> <li>• Asegúrese de que la exploración automática de canales ha finalizado (Consulte "Exploración Automática de Canales" en página 11).</li> <li>• La exploración automática de canales debe haberse finalizado cuando configure la unidad por primera vez o cuando la traslade a un lugar donde se emitan canales anteriormente no disponibles.</li> <li>• Es posible que el canal seleccionado no se esté emitiendo.</li> <li>• Cuando la exploración automática de canales se interrumpe y no se finaliza, algunos canales no se recibirán. Asegúrese de finalizar (Consulte "Exploración Automática de Canales" en página 11).</li> </ul>

Síntoma	Solución
El número de canal introducido cambia automáticamente	<ul style="list-style-type: none"> <li>• Muchos canales digitales tienen números de canal alternativos. La unidad cambia dichos números automáticamente a los correspondientes a las emisoras activas. Estos son los números utilizados para emisiones analógicas.</li> </ul>
El mando a distancia no funciona	<ul style="list-style-type: none"> <li>• Compruebe la conexión de antena o de cable con la unidad principal.</li> <li>• Compruebe las pilas del mando a distancia.</li> <li>• Compruebe si hay algún obstáculo entre la ventana del sensor de infrarrojos y el mando a distancia.</li> <li>• Pruebe la salida de la señal. Si es correcta, es posible que haya algún problema con el sensor de infrarrojos. (Consulte "Comprobación de la señal de infrarrojos (IR)" en página 23.)</li> <li>• Con el mando a distancia, apunte directamente hacia la ventana del sensor de infrarrojos en la parte delantera de la unidad.</li> <li>• Reduzca la distancia con respecto a la unidad.</li> <li>• Reinserte las pilas con sus polaridades (signos +/-) como indicadas.</li> </ul>

### Problemas con la Función de Subtítulos Cerrados

Aparecen subtítulos con faltas de ortografía.	<ul style="list-style-type: none"> <li>• Las empresas de producción de subtítulos cerrados pueden emitir programas sin corregir la ortografía en una emisión en directo.</li> </ul>
Los subtítulos no se muestran enteros, o aparecen retrasados con respecto al diálogo.	<ul style="list-style-type: none"> <li>• Los subtítulos que se retrasan unos segundos con respecto al diálogo real son habituales en las emisiones en directo. La mayoría de las empresas de producción de subtítulos pueden mostrar un diálogo hasta un máximo de 220 palabras por minuto. Si un diálogo supera ese límite, se utiliza una edición selectiva para garantizar que los subtítulos se mantienen actualizados con el diálogo de la pantalla del televisor en cada momento.</li> </ul>
Los subtítulos aparecen en un recuadro blanco. No aparece ningún subtítulo en el programa de soporte de subtítulos cerrados.	<ul style="list-style-type: none"> <li>• Las interferencias procedentes de edificios o condiciones climatológicas pueden hacer que los subtítulos aparezcan incompletos.</li> <li>• La emisora puede acortar el programa para insertar publicidad. El decodificador de subtítulos cerrados no puede leer la información del programa acortado.</li> </ul>
No aparece ningún subtítulo cuando se reproduce una cinta de vídeo con subtítulos.	<ul style="list-style-type: none"> <li>• Es posible que la cinta de vídeo se haya copiado ilegalmente o que la señal de subtítulos no se haya leído durante la copia.</li> </ul>
Aparece un recuadro negro en la pantalla del televisor.	<ul style="list-style-type: none"> <li>• Se ha seleccionado el modo "Texto" para subtítulos. Seleccione "CS1", "C2" o "OFF".</li> </ul>

#### Nota:

• Algunas funciones no están disponibles en modos específicos, pero esto no es un fallo de funcionamiento. Para más detalles sobre las operaciones correctas, lea la descripción de este manual del usuario.

## ✓ Mantenimiento

### Limpeza del Mueble

- Limpie el panel delantero y otras superficies exteriores de la unidad con un trapo suave inmerso en agua templada y bien escurrido.
- No utilice nunca disolvente ni alcohol. No suelte líquido insecticida en aerosol cerca de la unidad. Estos productos químicos pueden causar daños y decoloración en las superficies expuestas.

### Limpeza del panel

Limpie el panel con un paño blando. Antes de limpiar el panel desconecte el cable de la alimentación.

### Reparación

Si su unidad deja de funcionar, no intente corregir el problema usted mismo. En su interior no contiene piezas que puedan ser reparadas por el usuario. Apague la unidad, desenchufe el cable de alimentación y llame a nuestro teléfono gratuito de atención al cliente, que encontrará en la portada de este manual para localizar un centro de servicio autorizado.

### Desmagnetización

Un circuito de desmagnetización corrige los errores de color en la pantalla del televisor. Los errores de color se producen cuando hay un exceso de magnetismo cerca del aparato. Este circuito está diseñado para funcionar la primera vez que se enchufa el aparato. Si ve errores de color menores en la pantalla, desenchufe el aparato durante unos 30 minutos. Cuando vuelva a enchufar el aparato, el circuito de desmagnetización funcionará para corregir los errores. Aplique este procedimiento cada vez que la pantalla del televisor se magnetice accidentalmente o cuando mueva de sitio el aparato.

### Comprobación de la señal de infrarrojos (IR)

Si el mando a distancia no funciona correctamente, puede utilizar una radio AM o una cámara digital (incluso un teléfono móvil con cámara incorporada) para comprobar si está enviando una señal de infrarrojos.

#### • Con una radio AM:

Sintonice la emisora de radio AM en una frecuencia de no emisión. Apunte con el mando a distancia hacia ella, presione cualquier botón y escuche. Si el sonido de la radio fluctúa, significa que está recibiendo la señal de infrarrojos del mando a distancia.

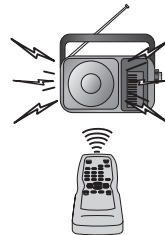

#### • Con una cámara digital

(incluidas las cámaras incorporadas en teléfonos móviles): Apunte con la cámara digital hacia el mando a distancia. Presione cualquier botón del mando a distancia y mire en el visor de la cámara digital. Si la luz infrarroja aparece en la cámara, el mando a distancia funciona.

## ✓ Glosario

### ATSC

Acronimo de "Advanced Television Systems Committee" (Comité de sistemas avanzados de televisión) y el nombre de unas normas de emisión digital.

### Contraseña

Un número almacenado de 4 dígitos que permite el acceso a las funciones de control parental.

### Dolby Digital

El sistema desarrollado por Dolby Laboratories para comprimir el sonido digital. Ofrece un sonido estéreo (2 canales) o audio multicanal.

### HDTV (televisión de alta definición)

Reciente formato digital que produce una alta resolución y una elevada calidad de imagen.

### NTSC

Acronimo de "National Television Systems Committee" (Comité de sistemas nacionales de televisión) y el nombre de unas normas de emisión analógica.

### Relación de Aspecto

La anchura de una pantalla de televisión con respecto a su altura. Los televisores convencionales son de 4:3 (en otras palabras, la pantalla del televisor es casi cuadrada); los modelos de pantalla ancha son de 16:9 (la pantalla del televisor es casi dos veces más ancha que alta).

### SDTV

#### (televisión de definición estándar)

Formato digital estándar similar a la calidad de imagen de NTSC.

## ✓ Denominaciones de Canales de Cable

Si se suscribe a la televisión por cable, los canales se muestran como 1-135. Las empresas de cable a menudo denominan los canales con letras o combinaciones de letra-número. Compruebe este detalle con su empresa local de cable. La tabla siguiente incluye las denominaciones de canal de cable habituales.

Canal CATV	5A	2	3	4	5	6	7	8	9	10	11	12	13	A	B	C	D	E	F	G	H
Pantalla de TV	1	2	3	4	5	6	7	8	9	10	11	12	13	14	15	16	17	18	19	20	21
Canal CATV	I	J	K	L	M	N	O	P	Q	R	S	T	U	V	W	W+1	W+2	W+3	W+4	W+5	W+6
Pantalla de TV	22	23	24	25	26	27	28	29	30	31	32	33	34	35	36	37	38	39	40	41	42
Canal CATV	W+7	W+8	W+9	W+10	W+11	W+12	W+13	W+14	W+15	W+16	W+17	W+18	W+19	W+20	W+21	W+22	W+23	W+24	W+25	W+26	W+27
Pantalla de TV	43	44	45	46	47	48	49	50	51	52	53	54	55	56	57	58	59	60	61	62	63
Canal CATV	W+28	W+29	W+30	W+31	W+32	W+33	W+34	W+35	W+36	W+37	W+38	W+39	W+40	W+41	W+42	W+43	W+44	W+45	W+46	W+47	W+48
Pantalla de TV	64	65	66	67	68	69	70	71	72	73	74	75	76	77	78	79	80	81	82	83	84
Canal CATV	W+49	W+50	W+51	W+52	W+53	W+54	W+55	W+56	W+57	W+58	A-5	A-4	A-3	A-2	A-1	W+59	W+60	W+61	W+62	W+63	W+64
Pantalla de TV	85	86	87	88	89	90	91	92	93	94	95	96	97	98	99	100	101	102	103	104	105
Canal CATV	W+65	W+66	W+67	W+68	W+69	W+70	W+71	W+72	W+73	W+74	W+75	W+76	W+77	W+78	W+79	W+80	W+81	W+82	W+83	W+84	W+85
Pantalla de TV	106	107	108	109	110	111	112	113	114	115	116	117	118	119	120	121	122	123	124	125	126
Canal CATV	W+86	W+87	W+88	W+89	W+90	W+91	W+92	W+93	W+94												
Pantalla de TV	127	128	129	130	131	132	133	134	135												

## ✓ Especificaciones Generales

**Formato de TV:** ATSC / NTSC-M TV estándar

**Subtítulos cerrados (CC) sistema:**

§15.122/FCC (Subtítulos cerrados digitales)

§15.119/FCC (Subtítulos cerrados analógicos)

**Cobertura de canales (ATSC/NTSC):**

**Terrestre** VHF: 2~13 UHF: 14~69

**CATV** 2~13, A~W, W+1~W+94 (analógico W+1~W+84), A-5~A-1, 5A

**Sistema de sintonización:** Sistema de sintonización sintetizada de frecuencia de canales

**Acceso a los canales:** Teclado de acceso directo, exploración programable y arriba/abajo

## ✓ Especificación Eléctrica

**Salida de sonido:** 1W, 8Ω x 1

## ✓ Otras Especificaciones

**Terminales:**

Entrada de antena: VHF/UHF/CATV

Entrada de vídeo: Toma RCA x 1

Entrada de audio: Toma RCA x 1

Salida de audio digital coaxial:

Toma RCA x 1

Auricular: 1/8 pulg.

75Ω desequilibrados (tipo F)

1Vp-p (75Ω)

500mV rms

500mVp-p (75Ω)

(3,5mm)

**Mando a distancia:**

Sistema de luz infrarroja codificada digitalmente

**Temperatura de funcionamiento:**

41°F (5°C) a 104°F (40°C)

**Potencia:**

120V AC +/- 10%, 60Hz +/- 0.5%

**Consumo de potencia (máximo):**

60W

**Tubo de imagen:**

13 pulg.

**Dimensiones:**

Anchura: 15,8 pulg. (400mm)

Altura: 13,4 pulg. (340mm)

Profundidad: 14,6 pulg. (370mm)

**Peso:**

19,6 lbs. (8,9kg)

- Los diseños y las especificaciones pueden ser objeto de modificaciones sin previo aviso y sin obligaciones legales por nuestra parte.
- Si se produce una discrepancia entre idiomas, el idioma predeterminado será el inglés.





## GARANTÍA LIMITADA

FUNAI CORP. reparará este producto, de forma gratuita en Estados Unidos, en caso de defecto de materiales o fabricación, del modo siguiente:

### **DURACIÓN:**

**PIEZAS:** FUNAI CORP. suministrará piezas de repuesto de las piezas defectuosas de forma gratuita durante un (1) año desde la fecha de compra minorista original. Dos (2) años para tubo de imagen. Determinadas piezas están excluidas de esta garantía.

**MANO DE OBRA:** FUNAI CORP. suministrará la mano de obra de forma gratuita durante un periodo de noventa (90) días desde la fecha de compra minorista original.

### **LÍMITES Y EXCLUSIONES:**

ESTA GARANTÍA SE EXTIENDE SOLAMENTE AL COMPRADOR MINORISTA ORIGINAL. UN RECIBO DE COMPRA U OTRA PRUEBA DE COMPRA MINORISTA ORIGINAL SERÁ EXIGIDA JUNTO CON EL PRODUCTO PARA OBTENER SERVICIO BAJO ESTA GARANTÍA.

Esta garantía no se extenderá a ninguna otra persona o beneficiario.

Esta garantía quedará invalidada y sin efecto en caso de alteración, sustitución, borrado o pérdida de los números de serie del producto o si se intentó una reparación por parte de un centro de servicio no autorizado. Esta garantía limitada no se aplica a ningún producto no comprado y utilizado en Estados Unidos.

Esta garantía solamente cubre los fallos debidos a defectos de material o fabricación que se produzcan durante su uso normal. No cubre daños producidos durante el transporte, ni daños ocasionados por reparaciones, alteraciones o productos no suministrados por FUNAI CORP., o daños resultantes de accidente, uso indebido, abuso, trato indebido, aplicación indebida, alteración, instalación defectuosa, mantenimiento inadecuado, uso comercial (por ejemplo, el uso de este producto en hoteles, establecimientos de alquiler u oficinas) o daños resultantes de incendio, inundación, tormenta eléctrica o catástrofes naturales.

ESTA GARANTÍA NO CUBRE LOS MATERIALES DE EMBALAJE, NINGÚN TIPO DE ACCESORIOS (EXCEPTO EL MANDO A DISTANCIA), NINGUNA PIEZA DE ADORNO, PIEZAS DE MONTAJE COMPLETAS, MODELOS DE DEMOSTRACIÓN O DE TALLER.

FUNAI CORP. Y SUS REPRESENTANTES O AGENTES NO SERÁN EN NINGÚN CASO CONSIDERADOS RESPONSABLES DE DAÑOS GENERALES, INDIRECTOS O CONSECUENCIALES, RESULTANTES DE O PROVOCADOS POR EL USO O LA IMPOSIBILIDAD DE USO DE ESTE PRODUCTO. ESTA GARANTÍA SUSTITUYE A CUALQUIER OTRA GARANTÍA, EXPRESA O IMPLÍCITA, Y CUALQUIER OTRA RESPONSABILIDAD CIVIL POR PARTE DE FUNAI, CUALQUIER OTRA GARANTÍA QUE INCLUYA LA GARANTÍA DE COMERCIABILIDAD E IDONEIDAD PARA UN FIN CONCRETO, QUEDAN POR LA PRESENTE EXCLUIDAS POR DE FUNAI Y SUS REPRESENTANTES EN ESTADOS UNIDOS.

TODAS LAS INSPECCIONES Y REPARACIONES BAJO GARANTÍA DEBEN SER EFECTUADAS POR UN CENTRO DE SERVICIO AUTORIZADO.

ESTA GARANTÍA ES VÁLIDA EXCLUSIVAMENTE CUANDO EL APARATO SEA ENTREGADO A UN CENTRO DE SERVICIO AUTORIZADO.

EL PRODUCTO DEBE IR ACOMPAÑADO POR UNA COPIA DEL RECIBO DE COMPRA MINORISTA ORIGINAL. SI NO SE ADJUNTA PRUEBA DE COMPRA, LA GARANTÍA NO SE APLICARÁ Y SE COBRARÁN LOS COSTES DE LA REPARACIÓN.

### **IMPORTANTE:**

ESTA GARANTÍA LIMITADA LE OTORGA DERECHOS LEGALES ESPECÍFICOS. ES POSIBLE QUE SEA USTED BENEFICIARIO DE OTROS DERECHOS QUE VARIÉN DE UN ESTADO A OTRO. SI, EN CUALQUIER MOMENTO DURANTE EL PERIODO DE GARANTÍA, NO PUEDE USTED OBTENER SATISFACCIÓN CON RESPECTO A LA REPARACIÓN DE ESTE PRODUCTO, LE ROGAMOS QUE SE PONGA EN CONTACTO CON FUNAI CORP.

### **ATENCIÓN:**

FUNAI CORP. SE RESERVA EL DERECHO DE MODIFICAR CUALQUIER DISEÑO DE ESTE PRODUCTO SIN PREVIO AVISO.

### **DECLARACIÓN DE GARANTÍA CON RESPECTO A REPARACIONES NO AUTORIZADAS:**

Para obtener servicio de garantía, debe usted aceptar el producto, o hacer entrega del producto con portes pagados, ya sea en su embalaje original o en un embalaje que proporcione el mismo grado de protección, a cualquier CENTRO DE SERVICIO AUTORIZADO. FUNAI CORP. no efectuará reembolso por ningún servicio realizado por proveedores de servicio no autorizados sin autorización previa por escrito.

Para localizar su CENTRO DE SERVICIO AUTORIZADO más próximo o para solicitudes generales de servicio, puede ponerse en contacto con nosotros en:

FUNAI CORPORATION  
Servicio de atención al cliente  
**Tel : 1-800-844-5001**

19900 Van Ness Avenue, Torrance, CA 90501