



LIMITED WARRANTY

FUNAI CORP. will repair this product, free of charge in the USA in the event of defect in materials or workmanship as follows:

DURATION:

PARTS: FUNAI CORP. will provide parts to replace defective parts without charge for one (1) year from the date of original retail purchase. Two (2) years for Picture Tube. Certain parts are excluded from this warranty.

LABOR: FUNAI CORP. will provide the labor without charge for a period of ninety (90) days from the date of original retail purchase.

LIMITS AND EXCLUSIONS:

THIS WARRANTY IS EXTENDED ONLY TO THE ORIGINAL RETAIL PURCHASER. A PURCHASE RECEIPT OR OTHER PROOF OF ORIGINAL RETAIL PURCHASE WILL BE REQUIRED TOGETHER WITH THE PRODUCT TO OBTAIN SERVICE UNDER THIS WARRANTY.

This warranty shall not be extended to any other person or transferee.

This warranty is void and of no effect if any serial numbers on the product are altered, replaced, defaced, missing or if service was attempted by an unauthorized service center. This FUNAI CORPORATION Limited warranty does not apply to any product not purchased and used in the United States.

This warranty only covers failures due to defects in material or workmanship which occurs during normal use. It does not cover damage which occurs in shipment, or failures which are caused by repairs, alterations or product not supplied by FUNAI CORP., or damage which results from accident, misuse, abuse, mishandling, misapplication, alteration, faulty installation, improper maintenance, commercial use such as hotel, rental or office use of this product or damage which results from fire, flood, lightning or other acts of God.

THIS WARRANTY DOES NOT COVER PACKING MATERIALS, ANY ACCESSORIES (EXCEPT REMOTE CONTROL), ANY COSMETIC PARTS, COMPLETE ASSEMBLY PARTS, DEMO OR FLOOR MODELS.

FUNAI CORP. AND ITS REPRESENTATIVES OR AGENTS SHALL IN NO EVENT BE LIABLE FOR ANY GENERAL, INDIRECT OR CONSEQUENTIAL DAMAGES ARISING OUT OF OR OCCASIONED BY THE USE OF OR THE INABILITY TO USE THIS PRODUCT. THIS WARRANTY IS MADE IN LIEU OF ALL OTHER WARRANTIES, EXPRESS OR IMPLIED, AND OF ALL OTHER LIABILITIES ON THE PART OF FUNAI, ALL OTHER WARRANTIES INCLUDING THE WARRANTY OF MERCHANTABILITY, AND FITNESS FOR A PARTICULAR PURPOSE, ARE HEREBY DISCLAIMED BY FUNAI AND ITS REPRESENTATIVES IN THE UNITED STATES.

ALL WARRANTY INSPECTIONS AND REPAIRS MUST BE PERFORMED BY FUNAI AUTHORIZED SERVICE CENTER. THIS WARRANTY IS VALID WHEN THE UNIT IS CARRIED-IN TO FUNAI AUTHORIZED SERVICE FACILITY.

THE PRODUCT MUST BE ACCOMPANIED BY A COPY OF THE ORIGINAL RETAIL PURCHASE RECEIPT. IF NO PROOF OF PURCHASE IS ATTACHED, THE WARRANTY WILL NOT BE HONORED AND REPAIRS COSTS WILL BE CHARGED.

IMPORTANT:

THIS LIMITED WARRANTY GIVES YOU SPECIFIC LEGAL RIGHTS, YOU MAY HAVE OTHER RIGHTS THAT VARY FROM STATE TO STATE. IF, AT ANY TIME DURING THE WARRANTY PERIOD, YOU ARE UNABLE TO OBTAIN SATISFACTION WITH THE REPAIR OF THIS PRODUCT, PLEASE CONTACT FUNAI CORP.

ATTENTION:

FUNAI CORP. RESERVES THE RIGHT TO MODIFY ANY DESIGN OF THIS PRODUCT WITHOUT PRIOR NOTICE.

To locate your nearest Emerson Authorized Service Center or general service procedure, please call 1-800-256-2487 or write to the following:

FUNAI CORPORATION, INC.
Customer Service
100 North Street, Teterboro, NJ 07608

Tel :1-800-256-2487

PLEASE DO NOT SHIP YOUR UNIT TO THE TETERBORO ADDRESS.

0EMN02070

Printed in Malaysia
L1444UQ * * * * *

Owner's Manual



20 INCH COLOR TELEVISION EWF2002

"EMERSON AND THE G-CLEF LOGO ARE REGISTERED TRADEMARKS OF EMERSON RADIO CORP., PARSIPPANY, NEW JERSEY, U.S.A."

FEATURES

- **Flat Screen Tube**
- **MTS/SAP Tuner**
- **181 Channel Selection-** All VHF/UHF channels plus up to 125 cable channels.
- **PLL Frequency Synthesized Tuning-** The latest PLL frequency synthesized electronic tuning system provides free and easy channel selection, and lets you tune directly to any channel using the channel number buttons (0-9 and +100-key) on the remote control.
- **On-Screen Function Display.**
- **Full-Function Remote Control**
- **Sleep Timer**
- **Closed Caption Decoder-** You may view specially labeled (cc) TV programs, movies, news, prerecorded tapes, etc. with either a dialogue caption or text display added to the program.
- **Auto Shut Off Function-** If there is no air signal input from the antenna terminal and no user operation for 15 minutes, the TV will turn itself off automatically.
- **V-CHIP-** Enables parents to prevent their children from watching inappropriate material on TV.
- **S-VIDEO Input-** allows you to get better picture detail and clarity for the playback of S-VHS VCR tapes or Video Discs.

PRECAUTIONS

- Place your TV in a room with adequate ventilation.
- Keep your TV set away from sources of direct heat, such as heat registers or direct sunlight.
- Do not place your TV on soft surfaces, such as rugs or blankets.
- Leave enough room for air to circulate around the bottom, top and back of the set.

The serial number of this product may be found on the back of the TV. No others have the same serial number as yours. You should record the number and other vital information here and retain this book as a permanent record of your purchase to aid identification in case of theft.

| | | | |
|----------------------|--|------------------|--|
| Date of Purchase | | Dealer Phone No. | |
| Dealer Purchase from | | Model No. | |
| Dealer Address | | Serial No. | |

This Owner's Manual is made of recycled paper.

IF YOU NEED ADDITIONAL ASSISTANCE FOR SET-UP OR OPERATING AFTER READING OWNER'S MANUAL, PLEASE CALL TOLL FREE 1-800-256-2487.

ANTENNA/CABLE CONNECTIONS

CAUTION: TO PREVENT ELECTRIC SHOCK, MATCH WIDE BLADE OF PLUG TO WIDE SLOT, FULLY INSERT.

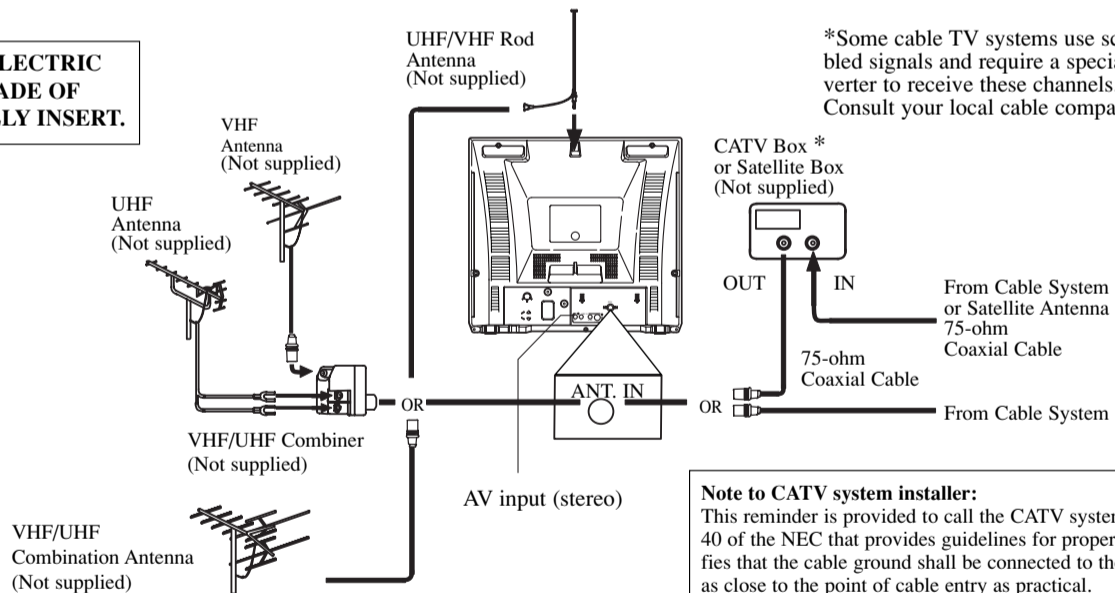

FCC WARNING- This equipment may generate or use radio frequency energy. Changes or modifications to this equipment unless the modifications are expressly approved in the instruction manual. The user could lose the authority to operate this equipment if an unauthorized change or modification is made.

Note to CATV system installer:

This reminder is provided to call the CATV system installer's attention to Article 820-40 of the NEC that provides guidelines for proper grounding and, in particular, specifies that the cable ground shall be connected to the grounding system of the building as close to the point of cable entry as practical.

CLOSED CAPTION

This TV can receive C1 and C2 Caption and Text.

Caption Mode

(1) Closed Caption Characters can be displayed on the TV screen only when the received broadcast signal contains Caption Signals.

(2) **Paint-on mode:** Displays input characters on the screen immediately.

Pop-on mode: Once characters are stored in memory, they are displayed all at once.

Roll-up mode: Displays the characters continuously by scrolling (max. 4 lines)

Note: If CAPTION C1 or C2 is selected but a Closed Caption signal is not included, characters will not be displayed.

Text Mode

(1) Displays the text on the screen by scrolling (max. 7 lines)

(2) If the received broadcast signal does not contain caption or text signals, no change will occur.

Notes:

(1) When your TV receives a special effects playback signal (i.e., Search, Slow, Still) from a VCR's video output channel (CH3 or CH4), your TV may not display the correct caption or text.

(2) Captions and texts may not match the TV voice exactly.

(3) Interference may cause the closed caption system not to function properly.

(4) The caption or text characters will not be displayed while the menu display or functions display is shown.

(5) **If you see this screen:**

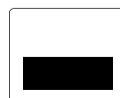

If your TV displays a black box on the screen, this means that your TV is set to TEXT mode. To clear screen, select CAPTION C1, C2 or CAPTION [OFF].

WARNING:
TO REDUCE THE RISK OF FIRE OR ELECTRIC SHOCK, DO NOT EXPOSE THIS APPLIANCE TO RAIN OR MOISTURE.



CAUTION: TO REDUCE THE RISK OF ELECTRIC SHOCK, DO NOT REMOVE COVER (OR BACK) NO USER SERVICEABLE PARTS INSIDE. REFER SERVICING TO QUALIFIED SERVICE PERSONNEL.

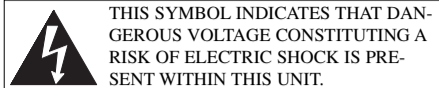

THIS SYMBOL INDICATES THAT DANGEROUS VOLTAGE CONSTITUTING A RISK OF ELECTRIC SHOCK IS PRESENT WITHIN THIS UNIT.



THIS SYMBOL INDICATES THAT THERE ARE IMPORTANT OPERATING AND MAINTENANCE INSTRUCTIONS IN THE LITERATURE ACCOMPANYING THE APPLIANCE.

The important note is located on the rear of the cabinet.

IMPORTANT SAFEGUARDS

- Read instructions-All the safety and operating instructions should be read before the appliance is operated.
- Retain Instructions-The safety and operating instructions should be retained for future reference.
- Heed Warnings-All warnings on the appliance and in the operating instructions should be adhered to.
- Follow Instructions-All operating and use instructions should be followed.
- Cleaning-Unplug TV from the wall outlet before cleaning. Do not use liquid cleaners or aerosol cleaners. Use a damp cloth for cleaning.
EXCEPTION: A product that is meant for uninterrupted service and, that for some specific reason, such as the possibility of the loss of an authorization code for a CATV converter, is not intended to be unplugged by the user for cleaning or any other purpose, may exclude the reference to unplugging the appliance in the cleaning description otherwise required in item 5.
- Attachments-Do not use attachments not recommended by the TV manufacturer as they may cause hazards.
- Water and Moisture-Do not use this TV near water, for example, near a bath tub, wash bowl, kitchen sink, or laundry tub, in a wet basement, or near a swimming pool, and the like.
- Accessories-Do not place this TV on an unstable cart, stand, tripod, bracket, or table. The TV may fall, causing serious injury to someone, and serious damage to the appliance. Use only with a cart, stand, tripod, bracket, or table recommended by the manufacturer, or sold with the TV.
Any mounting of the appliance should follow the manufacturer's instructions and should use a mounting accessory recommended by the manufacturer. An appliance and cart combination should be moved with care. Quick stops, excessive force, and uneven surfaces may cause the appliance and cart combination to overturn.



AMEUBLES- Cet appareil ne doit être placé que sur un meuble (avec ou sans roulettes) recommandé par le fabricant. Si vous l'installez sur un meuble à roulettes, déplacez les deux ensembles avec précaution. Un arrêt brusque, l'utilisation d'une force excessive et des surfaces irrégulières risquent de déstabiliser l'ensemble et de le renverser.



- Ventilation-Slots and openings in the cabinet and the back or bottom are provided for ventilation and to ensure reliable operation of the TV and to protect it from overheating, these openings must not be blocked or covered. The openings should never be blocked by placing the TV on a bed, sofa, rug, or other similar surface. This TV should never be placed near or over a radiator or heat register. This TV should not be placed in a built-in installation such as a bookcase or rack unless proper ventilation is provided or the manufacturer's instructions have been adhered to.
- Power Sources-This TV should be operated only from the type of power source indicated on the marking label. If you are not sure of the type of power supply to your home, consult your appliance dealer or local power company. For TVs intended to operate from battery power, or other sources, refer to the operating instructions.
- Grounding or Polarization-This TV is equipped with a polarized alternating-current line plug (a plug having one blade wider than the other). This plug will fit into the power outlet only one way. This is a safety feature. If you are unable to insert the plug fully into the outlet, try reversing the plug. If the plug should still fail to fit, contact your electrician to replace your obsolete outlet. Do not defeat the safety purpose of the polarized plug.

FIGURE A
EXAMPLE OF ANTENNA GROUNDING AS PER NATIONAL ELECTRICAL CODE

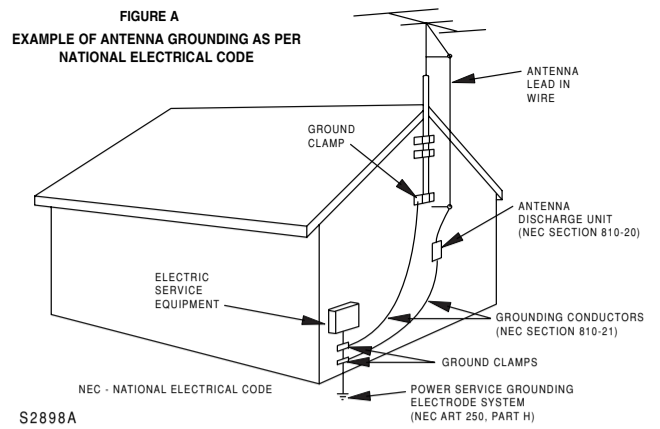

NEC - NATIONAL ELECTRICAL CODE
S2898A

- Power-Cord Protection-Power-supply cords should be routed so that they are not likely to be walked on or pinched by items placed upon or against them, paying particular attention to cords at plugs, convenience receptacles, and the point where they exit from the appliance.
- Outdoor Antenna grounding-If an outside antenna or cable system is connected to the TV, be sure the antenna or cable system is grounded so as to provide some protection against voltage surges and built-up static charges. Article 810 of the National Electrical Code, ANSI/NFPA No. 70, provides information with respect to proper grounding of the mast and supporting structure, grounding of the lead-in wire to an antenna discharge unit, size of grounding conductors, location of antenna-discharge unit, connection to grounding electrodes, and requirements for the grounding electrode. (Fig. A)
- Lightning-For added protection for this TV receiver during a lightning storm, or when it is left unattended and unused for long periods of time, unplug it from the wall outlet and disconnect the antenna or cable system. This will prevent damage to the TV due to lightning and power-line surges.
- Power Lines-An outside antenna system should not be located in the vicinity of overhead power lines or other electric light of power circuits, or where it can fall into such power lines or circuits. When installing an outside antenna system, extreme care should be taken to keep from touching such power lines or circuits as contact with them might be fatal.
- Overloading-Do not overload wall outlets and extension cords as this can result in a risk of fire or electric shock.
- Object and Liquid Entry-Never push objects of any kind into this TV through openings as they may touch dangerous voltage points or short out parts that could result in a fire or electric shock. Never spill liquid of any kind on the TV.
- Servicing-Do not attempt to service this TV yourself as opening or removing covers may expose you to dangerous voltage or other hazards. Refer all servicing to qualified service personnel.
- Damage Requiring Service-Unplug this TV from the wall outlet and refer servicing to qualified service personnel under the following conditions:
 - When the power supply cord or plug is damaged or frayed.
 - If liquid has been spilled, or objects have fallen into the TV.
 - If the TV has been exposed to rain or water.
 - If the TV does not operate normally by following the operating instructions. Adjust only those controls that are covered by the operating instructions, as improper adjustment of other controls may result in damage and will often require extensive work by a qualified technician to restore the TV to its normal operation.
 - If the TV has been dropped or damaged in any way.
 - When the TV exhibits a distinct change in performance-this indicates a need for service.
- Replacement Parts-When replacement parts are required, be sure the service technician uses replacement parts specified by the manufacturer that have the same characteristics as the original part. Unauthorized substitutions may result in fire, electric shock, injury to persons or other hazards.
- Safety Check-Upon completion of any service or repairs to this TV, ask the service technician to perform routine safety checks to determine that the TV is in proper operating condition.
- Heat-This TV product should be situated away from heat sources such as radiators, heat registers, stoves, or other products (including amplifiers) that produce heat.

OPERATING CONTROLS AND FUNCTIONS

- FRONT PANEL -

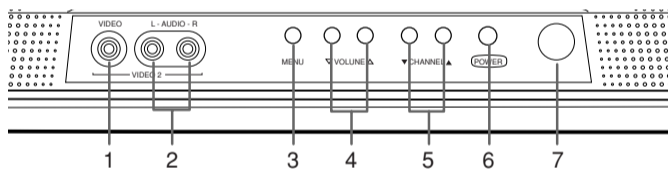

- REMOTE CONTROL -

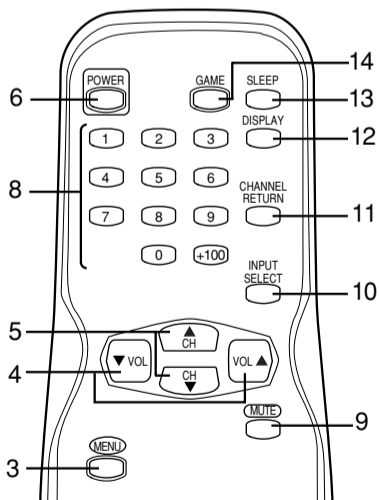

- VIDEO (in) jack-** Connect to the video output jack of a video camera or VCR.
- AUDIO L/R IN jacks-** Connect to the left/right channel audio output jacks of a video camera or VCR.
NOTE: The AUDIO L (IN) jack is for mono input. The sound is heard from both speakers. Use this jack for monaural audio equipment to be hooked up.
- MENU button-** Press to display the menu on the TV screen.
- VOLUME ▲/▼ buttons-** Press to control the volume level.
Press to determine the setting mode from the menu on the TV screen. (only the VOL ▲ button)

- CHANNEL ▲/▼ buttons-** Press to select memorized channel.
NOTE: You MUST PRESET channels BEFORE using CHANNEL ▲/▼ button. (See CHANNEL PRESETTING.)
Press to select the setting mode from the menu on the TV screen.
Press to select item you want to adjust in the picture control mode.
- POWER button-** Press to turn the TV ON and OFF.
- Infrared Sensor Window-** Receives the infrared control signals from the remote control unit.
- CHANNEL NUMBER button-** Press two digits to directly access the desired channel. Remember to press a "0" before a single digit channel.
- +100 button-** Press to select cable channels higher than 99.
- MUTE button-** Press the MUTE button to turn off the sound portion of the TV program. (Volume level display turns LIGHT RED from LIGHT BLUE.) Press the MUTE button again or press the VOL (ume) ▲ or ▼ button to restore sound.
- INPUT SELECT button-** Press to select TV or the external input (VIDEO1 or VIDEO2) mode. (See USING AUDIO/VIDEO INPUT JACKS.)
- CHANNEL RETURN button-** Press this button to go back to the previously viewed channel. For example, pressing the CHANNEL RETURN button once will change

- REAR PANEL -

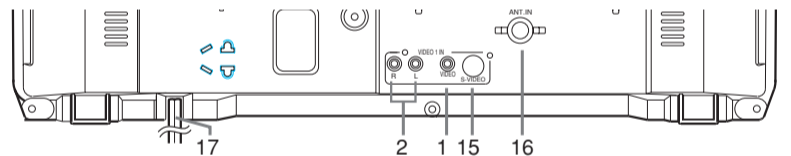

- channel display from CH 3 (present channel) to CH 10 (previously viewed channel), and pressing it a second time will return from CH 10 to CH 3.**
- DISPLAY button-** Press to display the channel number on the screen. If you press it again, the channel number will disappear.
- SLEEP button-** Press the SLEEP button to display the sleep timer and start the function. The shut off time can be determined by the number of times you press the button. (0, 10, 20, 30, ...90, 0 minutes)
- GAME button-** Press to set the Game mode and external input mode at the same time. To exit, press the INPUT SELECT button. (See USING AUDIO/VIDEO INPUT JACKS and PICTURE ADJUSTMENT.)
- S-VIDEO input jack-** Connect to the S-VIDEO output jack of a video camera or VCR using the S-VIDEO cable (not supplied).
NOTE: The S-VIDEO jack on the rear panel is given priority over the VIDEO jack.
- ANT(enna). IN jack-** Connect to an antenna, cable system, or satellite system.
- AC cord-** Connect to a standard AC outlet (120V/60Hz).
NOTE: Unwrap the AC cord completely from the backcover before plugging the cord into an AC outlet.

INSTALLING THE BATTERIES

- Slide the battery compartment cover back on the remote unit.
- Insert 2 "AA" penlight batteries into battery compartment in the direction as indicated by the polarity (+ / -) markings. Batteries installed with incorrect polarity may damage the remote unit.
- Replace the cover.

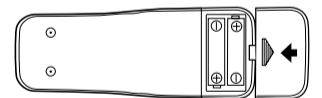

USING AUDIO/VIDEO INPUT JACKS

- When you use the AUDIO/VIDEO input jacks, select "VIDEO1" or "VIDEO2" mode by pressing the INPUT SELECT button on the remote control.
- To use the jacks on the back of the TV, select "VIDEO1".
 - To use the jacks on the front of the TV, select "VIDEO2".
- NOTES:**
- You may also set the Game mode and external input mode at the same time by pressing the GAME button on the remote control. "GAME" appears on the TV screen. In this case, connect the external source to the AUDIO/VIDEO jacks on the front panel. (See PICTURE ADJUSTMENT.)
 - When you use the S-VIDEO connection, S-VIDEO jack on the rear panel is given priority over the VIDEO jack.

PREPARATION FOR USE

LANGUAGE SELECTION

If you want to change the language of the on-screen menu, follow the procedure below.

- 1) Connect the power cord to a standard AC outlet.
Note: If some digits appear in the corner of the screen, press the POWER button without unplugging the power cord.
- 2) Press the POWER button to turn on the TV.
- 3) Press the MENU button so that the menu display appears on the TV screen.
- 4) Press the CH(annel) ▲ or ▼ button to point to "[ENGLISH]".
- 5) Select "ENGLISH" or "ESPAÑOL" = Spanish by using the VOL(ume) ▲ or ▼ button.
- 6) Press the MENU button to exit the menu.

PICTURE CHANNEL SET [ENGLISH]ESPAÑOL V-CHIP SET UP CAPTION [OFF]

PICTURE CHANNEL SET [ENGLISH]ESPAÑOL V-CHIP SET UP CAPTION [OFF]

▶ ADD/DELETE AUTO MEMO STEREO [ON] MAIN/SAP [MAIN]

CHANNEL PRESETTING

NOTE: You MUST PRESET channels BEFORE using CHANNEL ▲ or ▼ button.

To preset a channel or to change a preset channel, follow the procedure below.

- 1) Press the POWER button to turn on the TV.
 - 2) Press the MENU button so that the menu display appears on the TV screen.
 - 3) Press the CH(annel) ▲ or ▼ button to point to "CHANNEL SET". Then, press the VOL(ume) ▲ button.
 - 4) Press the CH(annel) ▲ or ▼ button to point to "AUTO MEMO". Then, press the VOL(ume) ▲ button.
The tuner scans and memorizes all active channels in your area.
- The TV distinguishes between standard TV channels and cable (CATV) channels.
 - When AUTO MEMO action is completed, the lowest memorized channel reappears on the screen.
 - When you press the CH(annel) ▲ or ▼ button after selecting AUTO MEMO, the tuner will stop at the memorized channels only.
 - The TV may memorize TV channels as CATV channels if the reception conditions are poor. If this happens, try the AUTO MEMO action again when reception conditions are better.

PICTURE CHANNEL SET [ENGLISH]ESPAÑOL V-CHIP SET UP CAPTION [OFF]

ADD/DELETE AUTO MEMO STEREO [ON] MAIN/SAP [MAIN]

PICTURE CHANNEL SET [ENGLISH]ESPAÑOL V-CHIP SET UP CAPTION [OFF]

[ADD/DELETE FUNCTION]

- 1) Press the MENU button so that the menu display appears on the TV screen.
- 2) Press the CH(annel) ▲ or ▼ button to point to "CHANNEL SET". Then, press the VOL(ume) ▲ button.

PICTURE CHANNEL SET [ENGLISH]ESPAÑOL V-CHIP SET UP CAPTION [OFF]

- 3) Press the VOL(ume) ▲ button so that "ADD/DELETE" is selected.
- 4) Use the CH(annel) ▲ or ▼ button to select the channel you wish to put into memory or to erase from memory.
Note: The display will return to the normal screen automatically in about 10 seconds.

Perform "ADD/DELETE" function while this display appears on the screen.

- Press the VOL(ume) ▲ or ▼ button to light up the channel number in LIGHT BLUE if you wish to add the channel into memory.
 - Press the VOL(ume) ▲ or ▼ button to light up the channel number in LIGHT RED if you wish to erase the channel from memory.
- 5) Press the MENU button to exit the menu.

MTS (Multi-Channel Television Sound) System

You can listen to a program in MTS stereo by following the steps below.

| Type of broadcast | MENU SELECTION | Display on the TV screen |
|--------------------------|-----------------|--------------------------|
| Regular (monaural audio) | -Invalid- | -None- |
| Stereo broadcast | STEREO [ON] | STEREO |
| | STEREO [OFF] | MONO |
| SAP | MAIN/SAP [MAIN] | MAIN |
| | MAIN/SAP [SAP] | SAP |

To show the status, press the DISPLAY button on the remote control.

SAP: Second Audio Program, which means your program, can also be received in a second language or sometimes a radio station.

[To Select STEREO or MONO in Stereo broadcast]

- 1) Press the MENU button so that the menu display appears on the TV screen.
- 2) Press the CH(annel) ▲ or ▼ button to point to "CHANNEL SET". Then, press the VOL(ume) ▲ button.
- 3) Press the CH(annel) ▲ or ▼ button so that "STEREO" is selected.
- 4) Press the VOL(ume) ▲ or ▼ button to select the stereo mode on or off.
Stereo sound is effective when the "STEREO" is on.

ADD/DELETE AUTO MEMO STEREO [ON] MAIN/SAP [MAIN]

[To Select MAIN or SAP in Bilingual broadcast]

- 1) Press the MENU button so that the menu display appears on the TV screen.
- 2) Press the CH(annel) ▲ or ▼ button to point to "CHANNEL SET". Then, press the VOL(ume) ▲ button.
- 3) Press the CH(annel) ▲ or ▼ button so that "MAIN/SAP" is selected.
- 4) Press the VOL(ume) ▲ or ▼ button to select the "MAIN" or "SAP".
Bilingual sound is effective when the "SAP" is selected.

ADD/DELETE AUTO MEMO STEREO [ON] MAIN/SAP [SAP]

RESUME FUNCTION

If the power fails or is disconnected while the TV is powered on, the TV will turn on automatically when the power resumes.

OPERATIONS

WATCHING A TV PROGRAM

- 1) Press the POWER button to turn on the TV.
- 2) Select the desired channel with the CH(annel) ▲ or ▼ button.
- 3) Adjust the volume to the desired listening level using the VOL(ume) ▲ or ▼ button.
- 4) Adjust picture controls for a natural looking image. (See "PICTURE ADJUSTMENT".)

SETTING THE SLEEP TIMER

The sleep timer function enables you to shut off the power without pressing the POWER button after a desired time period.

- 1) Press the POWER button to turn on the TV and press the SLEEP button on the remote control.
- 2) You may change the sleep time by pressing the SLEEP button on the remote control repeatedly. The timer can be set up to 90 minutes, 10 minutes each time the SLEEP button is pushed. (The timer display counts up and sleep timer will be displayed on the screen when you press the SLEEP button on remote control.)

SLEEP 10

To cancel the sleep timer:
Press the SLEEP button repeatedly until "SLEEP 0" is displayed.

CLOSED CAPTION SELECTION

You may view specially labeled (cc) TV programs, movies, news, prerecorded tapes, etc. with either a dialogue caption or text display added to the program.

- 1) Press the MENU button so that the menu display appears on the TV screen.
- 2) Press the CH(annel) ▲ or ▼ button to point to "CAPTION".
- 3) Press the VOL(ume) ▲ or ▼ button to select the mode you wish.
- 4) When done, press the MENU button to exit the menu.

◀▶ : Press the VOL(ume) ▲ or ▼ button.

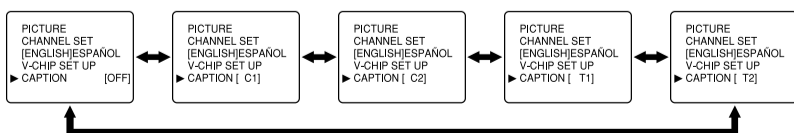

PICTURE ADJUSTMENT

- 1) Press the MENU button so that the menu display appears on the TV screen.
- 2) Press the VOL(ume) ▲ button so that "PICTURE" is selected.
- 3) Select the feature you wish to adjust with the CH(annel) ▲ or ▼ button and adjust it with the VOL(ume) ▲ or ▼ button.

GAME MODE

Set to the most suitable position for TV GAME.

- [+] : ON
- [-] : OFF

BRIGHT

Adjust until the whitest parts of the picture are as bright as you prefer.

- [+] : increase brightness
- [-] : decrease brightness

CONTRAST

Adjust to increase or decrease contrast.

- [+] : increase contrast
- [-] : decrease contrast

COLOR

Adjust to be brilliant or pale color.

- [+] : be brilliant color
- [-] : be pale color

TINT

Adjust to obtain natural skin tones.

- [+] : greenish tone
- [-] : reddish tone

Notes:

- "+" is achieved by pressing the VOL(ume)▲ button and "-" by pressing the VOL(ume)▼ button.

- In the above steps, the picture adjustment display will disappear from the TV screen automatically after about 10 seconds if you do not press any buttons. Press the MENU and VOL(ume) ▲ button so that "PICTURE" is selected. Then, press the CH(annel) ▲ or ▼ button repeatedly until the display returns to the screen.
- If you adjust the other Picture control after you set the Game mode to [ON], the Game mode is set to [OFF] automatically.

[USING THE GAME BUTTON]

You may also set the Game mode and external input mode at the same time by pressing the GAME button on the remote control. "GAME" appears on the TV screen. In this case, connect the external source to the AUDIO/VIDEO jacks on the front panel.

- To exit the Game mode and external input mode, press the INPUT SELECT button on the remote control.
- To cancel the Game mode only, adjust the picture control. In this case, "VIDEO2" instead of "GAME" appears on the TV screen.
- If you press the GAME button when the TV is off, the TV turns on and will be in the Game mode and external input mode automatically.

◀▶ : Press the CH(annel) ▲ or ▼ button.

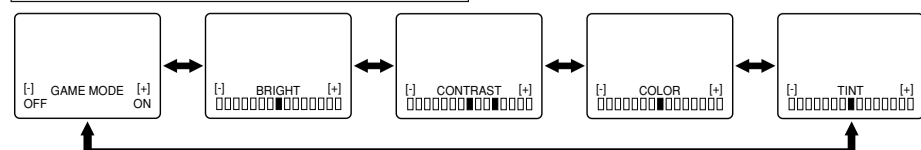

OPERATIONS (Continued)

V-CHIP SET UP

V-CHIP enables parents to prevent their children from watching inappropriate material on TV. V-CHIP reads the ratings for programming (except for news and sports programs, unedited movies on premium cable channels, and Emergency Broadcast System signals), then denies access to programming if the program's rating meets the limitations you select. In this case, "PROTECTED PROGRAM by ..." message appears on the TV screen.

To block certain ratings, follow the steps below.

- Programming may be rated by the Motion Picture Association of America (MPAA) or according to the Television Parental Guidelines. In order to block any inappropriate programming, set your limits in both places (MPAA RATING and TV RATING).
- You cannot access the menu when the "PROTECTED PROGRAM by ..." message appears. In this case, change to the unblocked channel, then press the MENU button.

[MPAA RATING SET UP]

- 1) Press the MENU button so that the menu display appears on the TV screen.
- 2) Press the CH(annel) ▲ or ▼ button to point to "V-CHIP SET UP". Then, press the VOL(ume) ▲ button.
- 3) Press the CH(annel) ▲ or ▼ button to point to "MPAA RATING". Then, press the VOL(ume) ▲ button.
- 4) Press the CH(annel) ▲ or ▼ button to point to your desired item. Then, press the VOL(ume) ▲ button to select [BLOCK] or [VIEW].

PICTURE CHANNEL SET [ENGLISH]ESPAÑOL
▶ V-CHIP SET UP
CAPTION [OFF]

TV RATING
▶ MPAA RATING

| <Selection> | <Rating Category Explanations> |
|-------------|---------------------------------------------------------------------|
| • G: | General Audience |
| • PG: | Parental Guidance suggested. |
| • PG-13: | Unsuitable for children under 13 |
| • R: | Restricted; under 17 requires accompanying parent or adult guardian |
| • NC-17: | No one under 17 admitted |
| • X: | Mature audience only |

G [VIEW]
PG [VIEW]
PG-13 [VIEW]
▶ R [BLOCK]
NC-17 [BLOCK]
X [BLOCK]

- When you select the rating category and turn it [BLOCK], the higher rating will turn [BLOCK] automatically. Also, the lower rating will turn [VIEW] automatically.
- When you turn "G" to [BLOCK] or [VIEW], the all ratings will turn to [BLOCK] or [VIEW] automatically.
- When you turn "X" to [VIEW], then all ratings will turn to [VIEW] automatically.

- 5) Press the MENU button to exit the menu.

[TV RATING SET UP]

- 1) Press the MENU button so that the menu display appears on the TV screen.
- 2) Press the CH(annel) ▲ or ▼ button to point to "V-CHIP SET UP". Then, press the VOL(ume) ▲ button.
- 3) Press the CH(annel) ▲ or ▼ button to point to "TV RATING". Then, press the VOL(ume) ▲ button.
- 4) Press the CH(annel) ▲ or ▼ button to point to your desired item. Then, press the VOL(ume) ▲ button to select [BLOCK] or [VIEW].

| <Selection> | <Rating Category Explanations> |
|-------------|------------------------------------------|
| • TV-Y: | Appropriate for all children |
| • TV-Y7: | Appropriate for children seven and older |
| • TV-G: | General Audience |
| • TV-PG: | Parental Guidance suggested. |
| • TV-14: | Unsuitable for children under 14 |
| • TV-MA: | Mature audience only |

PICTURE CHANNEL SET [ENGLISH]ESPAÑOL
▶ V-CHIP SET UP
CAPTION [OFF]

▶ TV RATING
MPAA RATING

▶ TV-Y [VIEW]
TV-Y7 () [VIEW]
TV-G [VIEW]
TV-PG () [VIEW]
TV-14 () [VIEW]
TV-MA () [VIEW]

- When you select the rating category and turn it [BLOCK], the higher rating will turn [BLOCK] automatically. Also, the lower rating will turn [VIEW] automatically.
- When you turn "TV-Y" to [BLOCK] or [VIEW], then all ratings will turn to [BLOCK] or [VIEW] automatically.
- When you turn "TV-MA" to [VIEW], then all ratings will turn to [VIEW] automatically.

When you select TV-Y7, TV-PG, TV-14, or TV-MA and you press the VOL(ume) ▲ button, the sub-ratings will appear on the TV screen.

If you select the rating category (example: TV-PG) and turn it [BLOCK] or [VIEW], the sub-ratings (example: V for Violence) will turn [BLOCK] or [VIEW] automatically.

You can set the sub-ratings to [BLOCK] or [VIEW] individually when the rating category is set to [BLOCK]. To set the sub-ratings individually, follow the steps below.

- **When you select [TV-Y7]:**
Press the CH(annel) ▲ or ▼ button to select "FV" (Fantasy Violence). Then, press the VOL(ume) ▲ button to select [BLOCK] or [VIEW].
- **When you select [TV-PG], [TV-14] or [TV-MA]:**
Press the CH(annel) ▲ or ▼ button to select "D"(Suggestive Dialog), "L"(Coarse Language), "S"(Sexual Situation), or "V"(Violence). Then, press the VOL(ume) ▲ button to select [BLOCK] or [VIEW].
Note: When you select [TV-MA], "D" does not appear on the TV screen.
- The sub-ratings set to [BLOCK] appear next to the rating category in the TV RATING menu.

TV-Y7 [BLOCK]
▶ FV [BLOCK]

TV-PG [BLOCK]
▶ D [BLOCK]
L [BLOCK]
S [BLOCK]
V [BLOCK]

- 5) Press the MENU button to exit the menu.

▶ TV-Y [VIEW]
TV-Y7 () [VIEW]
TV-G [BLOCK]
TV-PG (DLSV) [BLOCK]
TV-14 (DLSV) [BLOCK]
TV-MA (LSV) [BLOCK]

TROUBLESHOOTING GUIDE

Sometimes a performance problem can be easily solved by checking seemingly apparent but often overlooked possibilities. Before arranging for service, check these items. It could save you time and money.

| QUICK SERVICE CHECK LIST | PROBLEM | Remote Control Doesn't Work | | | | | | | | | | | |
|----------------------------------------------------------------------|---------|-----------------------------|-------------------|--------------------------|----------|---------------------------------|--------------|-----------------------------|-------------------|-----------------|------------------------|------------------------|---------------------|
| | | Bars On Screen | Picture Distorted | Picture Rolls Vertically | No Color | Poor Reception on Some Channels | Weak Picture | Lines or Streaks in Picture | Ghosts in picture | Picture Blurred | Sound OK, Picture Poor | Picture OK, Sound Poor | No Picture or Sound |
| POSSIBLE REMEDY | | | | | | | | | | | | | |
| Try a new channel, if OK, then possible station trouble. | | | X | X | X | X | X | X | X | X | X | X | X |
| Is TV plugged in? Power at outlet? | X | | | | | | | | | | | | X |
| Is TV's POWER button on? | | | | | | | | | | | | | X |
| Is antenna connected to terminal on the back of the set? | | | | | X | X | X | X | X | X | X | X | X |
| If outside antenna is being used, check for broken wire. | | X | X | X | X | X | X | X | X | X | X | X | X |
| Check for local interference. | | X | X | | X | X | X | X | X | X | X | X | X |
| Turn off with POWER button and then turn it on after about a minute. | | | | | | | | | | | | | X |
| Adjust COLOR control. | | | | | X | | | | | | | | |
| Adjust CONTRAST & BRIGHT control. | | | | | | X | | | | X | | | |
| Check batteries in Remote Control. | X | | | | | | | | | | | | |

| Closed Caption Problem | Possible Remedy |
|-------------------------------------------------------------------------------------------------------|----------------------------------------------------------------------------------------------------------------------------------------------------------------------------------------------------------------------------------------------------------------------------------------------------------------------------------------------------|
| My TV is showing captions that are misspelled. | You are watching a live broadcast and spelling errors made by the closed captioning production company may pass through uncorrected. A prerecorded program will not show any misspelled words because of the normal time available for editing the captions. |
| My TV will not show the text in its entirety or there is a delay of what is being said. | Captions that are delayed a few seconds behind the actual dialogue are common for live broadcasts. Most captioning production companies can display a dialogue to a maximum of 220 words per minute. If a dialogue exceeds that rate, selective editing is used to insure that the captions remain up-to-date with the current TV screen dialogue. |
| My captions are scrambled with white boxes on the TV screen. | Interference caused by building, power lines, thunderstorms, etc. may cause scrambled or incomplete captions to appear. |
| My program guide listed a TV show as being closed captioned but none of the captions were displayed. | Broadcasters may at times use a time compression process to the actual program so that additional advertising time can be given. Since the decoder cannot read the compressed information, captions will be lost. |
| My prerecorded videotape does not show any captions. The tape box mentions it being closed captioned. | The videotape was either an illegal copying or the tape duplicating company accidentally left out the captioning signals during the copying process. |
| My TV screen shows a black box on certain channels. | You are in the TEXT mode. Select CAPTION mode or CAPTION [OFF]. |

MAINTENANCE

CABINET CLEANING

- Wipe the front panel and other exterior surfaces of the TV with a soft cloth immersed in lukewarm water and wrung dry.
- Never use a solvent or alcohol. Do not spray insecticide liquid near the TV. Such chemicals may cause damage and discoloration to the exposed surfaces.

PICTURE TUBE CLEANING

Wipe the picture tube of the TV with a soft cloth. Before cleaning the picture tube, disconnect the power cord.

SUPPLIED ACCESSORIES

Remote control unit (NE116UD)



Owner's Manual (OEMN02070)



Batteries ("AA" x 2)



SPECIFICATIONS

GENERAL SPECIFICATIONS

| | |
|------------------------|-------------------------------------------------------------------------------------|
| Television system: | NTSC-M TV Standard |
| Closed Caption System: | §15.119/FCC |
| Channel coverage | VHF: 2 ~ 13 UHF: 14 ~ 69 CATV: 2 ~ 13, A ~ W, W+1 ~ W+84, A-5 ~ A-1, 5A |
| Tuning System | 181 channel frequency synthesized tuning system |
| Channel access: | Direct access keyboard, programmable scan and up/down |
| Terminals | |
| Antenna input: | VHF/UHF/CATV 75 ohm unbalanced (F-type) |
| S-Video input: | Mini DIN 4-pin jack |
| Video input: | RCA connector x 2 |
| Audio input: | RCA connector x 4 |

ELECTRICAL SPECIFICATIONS

Sound output: 1W, 8 ohm x2

OTHER SPECIFICATIONS

Remote control: Digital encoded
infrared light system

Operating temperature: 5°C to 40°C
(41°F~104°F)

Power requirements: AC120V, 60Hz

Power consumption (Maximum): 75W

Picture tube: 20"

Dimensions: H: 18-3/16" (462mm)

W: 19-15/16" (506mm)

D: 15-29/32" (404mm)

Weight: 52.9 lbs. (24kg)

• Designs and specifications are subject to change without notice.

• If there is a discrepancy between languages, the default language will be English.



GARANTIA LIMITADA

FUNAI CORP. reparará este producto libre de cargos en los EE.UU. de América, en caso de defectos en los materiales u obra de mano, de la siguiente manera:

DURACION:

Partes: FUNAI CORP. proveerá las partes necesarias para reemplazar las piezas defectuosas sin ningún cargo durante un (1) año a partir de la fecha de la compra original al minorista. Dos (2) años para el Tubo Catódico. Ciertas partes quedan excluidas de esta garantía.

Mano de obra: FUNAI CORP. proveerá la mano de obra necesaria sin cargos por un período de noventa (90) días a partir de la fecha de compra original al minorista.

LIMITES Y EXCLUSIONES:

ESTA GARANTIA ES EXTENSIVA SOLAMENTE AL COMPRADOR ORIGINAL DEL MINORISTA. UN RECIBO DE COMPRA U OTRA PRUEBA DE LA COMPRA ORIGINAL SERA REQUERIDA JUNTO CON EL PRODUCTO PARA OBTENER SERVICIO CUBIERTO POR ESTA GARANTIA.

Esta garantía no será extendida a ninguna otra persona o cesionario.

Esta garantía queda anulada y no tendrá efecto si cualquier número serial del producto es alterado, reemplazado, mutilado o faltante, o si un centro de servicio no autorizado intenta realizar reparaciones. Esta garantía limitada de FUNAI CORPORATION no es aplicable a cualquier producto que no haya sido comprado y usado en los Estados Unidos de América.

Esta garantía solamente cubre fallas debido a defectos en los materiales o mano de obra que hayan ocurrido durante el uso normal del producto. Por lo tanto no cubre daños ocurridos durante su transporte, o fallas causadas por su reparación, alteración o productos no provistos por FUNAI CORP., o daños que resulten de accidentes, mal uso, abuso, maltrato, uso indebido, alteración, instalación defectuosa, mantenimiento incorrecto, uso comercial como en hoteles, renta u oficinas, o daños como consecuencia de incendio, inundación, rayos u otros casos de fuerza mayor.

ESTA GARANTIA NO CUBRE LOS MATERIALES DE EMPAQUE, NINGUN ACCESORIO (EXCEPTO EL CONTROL REMOTO), NINGUNA PARTE COSMETICA, PARTES COMPLETAS DE MONTAJE, DEMOSTRACION O MODELOS DE EXHIBICION.

FUNAI CORP. Y SUS REPRESENTANTES O AGENTES NO SERAN SOMETIDOS BAJO NINGUN CONCEPTO A NINGUNA RESPONSABILIDAD POR DAÑOS GENERALES, INDIRECTOS O COMO CONSECUENCIA, ORIGINADOS U OCASIONADOS POR EL USO O LA INCAPACIDAD DE USAR ESTE PRODUCTO. ESTA GARANTIA ES EMITIDA EN LUGAR DE CUALQUIER OTRA GARANTIA, EXPRESA O IMPLICITA, Y DE CUALQUIER OTRA RESPONSABILIDAD DE PARTE DE FUNAI. CUALQUIER OTRA GARANTIA INCLUYENDO LA GARANTIA DE COMERCIALIZACION, Y APTITUD PARA UN OBJETIVO EN PARTICULAR, QUEDA POR LA PRESENTE RECHAZADA POR FUNAI Y SUS REPRESENTANTES EN LOS ESTADOS UNIDOS DE AMERICA. CUALQUIER INSPECCION Y REPARACION BAJO GARANTIA DEBERA SER REALIZADA POR EL CENTRO DE SERVICIO AUTORIZADO DE FUNAI. ESTA GARANTIA ES VALIDA CUANDO EL APARATO ES LLEVADO A UN LUGAR DE SERVICIO AUTORIZADO FUNAI.

EL PRODUCTO DEBERA LLEGAR ACOMPAÑADO POR UNA COPIA DEL RECIBO ORIGINAL DE COMPRA. SI NO SE AGREGA NINGUN COMPROBANTE DE LA COMPRA, LA GARANTIA NO TENDRA VALIDEZ Y LOS GASTOS DE REPARACION SERAN CARGADOS AL CLIENTE

IMPORTANTE:

ESTA GARANTIA LIMITADA LE OTORGA A USTED DERECHOS LEGALES ESPECIALES. POSIBLEMENTE USTED TENGA OTROS DERECHOS QUE VARIAN DE ACUERDO AL ESTADO EN QUE VIVE. SI, EN CUALQUIER MOMENTO DURANTE EL PERIODO DE GARANTIA USTED SE VE IMPEDIDO DE SENTIRSE SATISFECHO CON LA REPARACION DE ESTE PRODUCTO, POR FAVOR CONTACTE A FUNAI CORP.

ATENCION:

FUNAI CORP. SE RESERVA EL DERECHO A MODIFICAR CUALQUIER PARTE DEL DISEÑO DE ESTE PRODUCTO SIN PREVIO AVISO.

Para localizar su Centro de Servicio Autorizado Funai más cercano o los procedimientos generales de servicio, por favor llame al 1-800-256-2487 o escriba a:

FUNAI CORPORATION, INC.
Customer Service
100 North Street; Teterboro, NJ 07608
Tel : 1-800-256-2487

NO TRANSPORTA SU UNIDAD A LA DIRECCIÓN DEL TETERBORO, POR FAVOR.

L1444UQ

MANUAL DEL USUARIO



TELEVISOR A COLOR DE 20 PULGADAS
EWF2002

"EMERSON Y EL LOGOTIPO G-CLEF SON MARCAS REGISTRADAS DE EMERSON RADIO CORP., PARSIPPANY, NUEVA JERSEY, EE.UU."

CARACTERÍSTICAS

- **Tubo de pantalla plana**
- **Sintonizador MTS/SAP.**
- **Selección de 181 canales-** Todos los canales de VHF/UHF más un máximo de 125 canales de televisión por cable.
- **Sintonización sintetizada de frecuencias PLL-** El más reciente sistema electrónico de sintonización sintetizada de frecuencias PLL proporciona una selección libre y sencilla de los canales, y le permite sintonizar directamente cualquier canal utilizando los botones de números de canales (0-9, y el botón +100) del mando a distancia.
- **Visualización de funciones en la pantalla**
- **Mando a distancia para todas las funciones**
- **Temporizador para dormir**
- **Descodificador de subtítulos-** Podrá ver programas de TV, películas, noticias, cintas pregrabadas, etc., etiquetados especialmente (cc), bien con subtítulos del diálogo o con visualización del texto añadidos al programa.
- **Función de apagado automático-** Si entran señales por el terminal de la antena y el televisor no se utiliza durante 15 minutos, éste se apagará automáticamente.
- **V-CHIP-** Permite a los padres impedir que sus hijos vean en el televisor programas no apropiados para ellos.
- **Entrada S-AUX-** le permite obtener una imagen con más detalle y claridad cuando se reproducen cintas de vídeo S-VHS o discos de vídeo.

PRECAUCIONES

- Coloque su televisor en un lugar con buena ventilación.
 - Mantenga su aparato de TV alejado de las fuentes de calor directo, tales como los rayos directos del sol o los registros de calefacción.
 - No coloque su TV sobre superficies blandas, como alfombras o frazadas.
 - Deje suficiente espacio para que circule el aire alrededor, debajo y arriba del aparato.
- El número de serie de este producto puede encontrarlo en la parte posterior de la unidad. Ninguna otra tiene el mismo número de serie que la suya. Le recomendamos que registre aquí ese número y cualquier otra información vital y conserve este libro como un registro permanente de su compra, para ayudarlo a indentificarla en caso de robo.

| | | | |
|-------------------------|--|------------------------|--|
| Fecha de compra | | Teléfono de la empresa | |
| Empresa vendedora | | Modelo No. | |
| Dirección de la empresa | | Serie No. | |

Este manual del propietario está hecho con papel reciclado.

Si usted necesita asistencia adicional para la instalación u operación después de leer el manual del usuario, por favor llame por la línea pre-pagada al: 1-800-256-2487.

CONEXIONES DE LA ANTENA/CABLE

PRECAUCION: PARA IMPEDIR DESCARGAS ELÉCTRICAS, INTRODUZCA LA PATILLA ANCHA EN LA RANURA ANCHA E INSERTE A FONDO LA CLAVIJA.

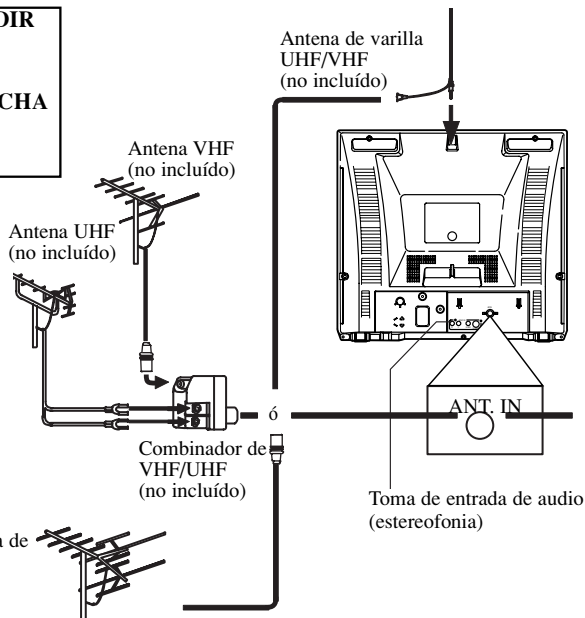

*Algunos sistemas de Cable TV utilizan señales codificadas y requieren un convertidor especial para recibir esos canales. Consulte con su compañía local de Cable.

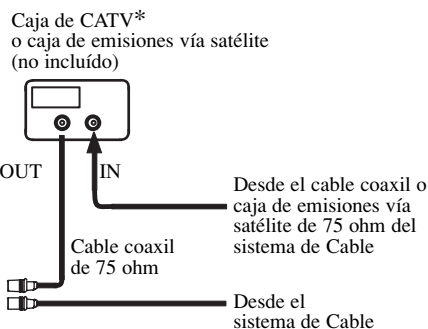

ADVERTENCIA DE LA FCC- Este equipo puede generar o utilizar energía de radiofrecuencia. Los cambios o modificaciones del equipo pueden causar serias interferencias si dichos cambios o modificaciones no han sido expresamente aprobados en el manual de instrucciones. El usuario podrá perder la autoridad para operar este equipo si efectúa una modificación o cambio no autorizado.

Nota para la persona que instale el sistema CATV

Este recordatorio se agrega para llamar la atención de quien instale el sistema CATV, con respecto al Artículo 820-40 de la NEC que provee directivas guía para realizar una conexión adecuada a tierra y, en particular, especifica que el cable de puesta a tierra debe ser conectado al sistema de terminal a tierra del edificio lo más cercano al punto de entrada del cable como sea posible.

SUBTITULOS NARRATIVOS

Este aparato de TV puede recibir los C1 y C2 de Subtítulos y Texto.

Modo de Subtítulos

- (1) El caracteres puede verse en la pantalla de la TV cuando la señal de la transmisión recibida contiene las Señales de Subtítulos.
- (2) **Modo Paint-on:** Muestra inmediatamente en la pantalla el caracteres de entrada.
Modo Pop-on: Una vez que el caracteres ha sido almacenado en la memoria, aparece todo de repente.
Modo Roll-up: Muestra el caracteres en forma continuada como si fuera enrollado (máx. 4 líneas)

Nota: Si se selecciona TITULO C1 o C2 pero no se incluye la señal de subtítulos, los caracteres no aparecerán.

Modo de Texto

- (1) Muestra el texto en la pantalla por enrollado (máx. 7 líneas).
- (2) Si la señal de transmisión recibida no contiene la señal y el texto de subtítulos, no ocurrirá ningún cambio.

Notas:

- (1) Cuando su TV recibe una señal de reproducción de efectos especiales (por ej., Search, Lento, Fijo) desde un CANAL (CH3 o CH4) de salida de video de una videograbadora, su TV quizás no indique el texto o subtítulo correcto.
- (2) Es posible que los textos y subtítulos no correspondan exactamente con la voz de la TV.
- (3) Si hay interferencia, puede ocasionar que el Sistema de Subtítulos Narrativos no funcione adecuadamente.
- (4) Los caracteres del texto o subtítulo no se mostrarán mientras se está mostrando la pantalla del menú o de funciones.
- (5) **Si usted ve esta pantalla:**

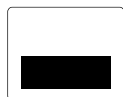

Si su televisor muestra un cuadrado negro en la pantalla, esto significa que su TV ha sido fijado en el modo TEXT. Para borrar la pantalla, seleccione TITULO C1, C2 o TITULO [OFF].

ADVERTENCIA:
PARA REDUCIR EL RIESGO DE INCENDIO O DE SHOCK ELÉCTRICO, NO EXPONGA ESTE ARTEFACTO A LA LLUVIA O LA HUMEDAD.

PRECAUCION
RIESGO DE SHOCK
ELECTRICO NO ABRIR

PRECAUCION: PARA REDUCIR EL RIESGO DE SHOCK ELECTRICO, NO quite la cubierta (o la tapa posterior). El aparato no tiene adentro piezas que puedan repararse. DEJE la reparación al personal de servicio calificado.

ESTE SIMBOLO INDICA QUE EN ESTA UNIDAD HAY VOLTAJE PELIGROSO LO CUAL CONSTITUYE UN RIESGO DE SHOCK ELECTRICO.

ESTE SIMBOLO INDICA QUE HAY INSTRUCCIONES IMPORTANTES DE MANTENIMIENTO Y OPERACION EN LA LITERATURA QUE ACOMPAÑA A ESTE ARTEFACTO.

La nota importante está colocada en la parte trasera del gabinete.

IMPORTANTE PARA SU SEGURIDAD

1. Lea las instrucciones-Lea detenidamente todas las instrucciones de seguridad y operación antes de usar el aparato.
2. Conserve las instrucciones-Conserve las instrucciones de seguridad y operación para consultas futuras.
3. Respete las advertencias-Observe estrictamente todas las advertencias impresas en el aparato y las incluidas en el manual de instrucciones.
4. Siga las instrucciones-Siga todas las instrucciones de operación.
5. Limpieza-Desconecte el TV del tomacorriente mural antes de limpiarlo. No use limpiadores líquidos ni aerosol. Use un paño húmedo para la limpieza del aparato.
EXCEPCION: Un producto diseñado para servicio ininterrumpido y que por alguna razón, como ser la posibilidad de pérdida del código de autorización para un convertidor CATV, no debe ser desconectado por el usuario para limpieza u otro propósito, puede no incluir la advertencia en cuanto a no desconectar el aparato, en la descripción del procedimiento de limpieza (5).
6. Enchufes-No use enchufes no recomendados por el fabricante del TV, ya que podría ser peligroso.
7. Agua y humedad-No use este TV cerca del agua, por ejemplo, cerca de una bañera o lavamanos, cerca del fregadero de la cocina o lavandería, en un piso mojado, cerca de una piscina, etc.
8. Accesorios-No instale este TV en un carro, soporte, trípode o mesa inestables. El TV podría caerse, causando serias lesiones a un niño o adulto, resultando también severamente dañado. Uselo sólo en un carro, soporte, trípode o mesa recomendados por el fabricante, o vendidos con el TV.
Toda instalación del aparato debe hacerse de acuerdo a las instrucciones del fabricante, empleando los accesorios de instalación recomendados por el mismo. La combinación de aparato

ADVERTENCIA DE CARRERA PORTATIL



SST26A

- y carro deberán ser movida con cuidado. Las detenciones bruscas, la fuerza excesiva y las superficies dispares pueden hacer que el aparato y el carro se vuelquen
9. Ventilación-El gabinete del aparato tiene ranuras y aberturas de ventilación que garantizan el funcionamiento confiable del TV, evitando que se recaliente. Estas aberturas no deberán ser bloqueadas ni cubiertas. Para evitar bloquear las aberturas, nunca sitúe el TV encima de una cama, sofá, alfombra u otra superficie similar. Tampoco instale el TV cerca o encima de un radiador o calefactor. El TV no debe ser instalado en un mueble empotrado, como ser una repisa para libros o bastidor, a menos que se pueda garantizar una ventilación adecuada, o cuando las instrucciones del fabricante así lo especifiquen.
 10. Alimentación-Este TV sólo debe ser operado mediante el tipo de fuente de alimentación especificado en la etiqueta indicadora. Si no está seguro del tipo de fuente de alimentación que tiene en su casa, consulte a su distribuidor o a la compañía de electricidad local. En el caso de TV diseñados para funcionar a pilas o con otras fuentes de alimentación, consulte el manual de instrucciones respectivo.
 11. Conexión a tierra o polarización-Este TV está equipado con una clavija polarizada de corriente alterna (una clavija que tiene una espiga más ancha que la otra). Esta clavija solamente podrá ser insertada en el tomacorriente en una sola dirección. Esta es una medida de seguridad. Si no pudiera insertar completamente la clavija en el tomacorriente, vuelva a intentarlo invirtiendo la clavija. Si aún no fuera posible insertar la clavija, tome contacto con un electricista para que repare su tomacorriente obsoleto. No modifique las características de seguridad de la clavija polarizada.
 12. Protección del cable de alimentación-Los cables de alimentación deberán ser tendidos de manera tal que la probabilidad de que sean pisados o aplastados por otros objetos sea mínima. Preste especial atención a las

FIGURA A
EJEMPLO DE CONEXION A TIERRA DE LA ANTENA
SEGUN EL CODIGO NACIONAL ELECTRICO

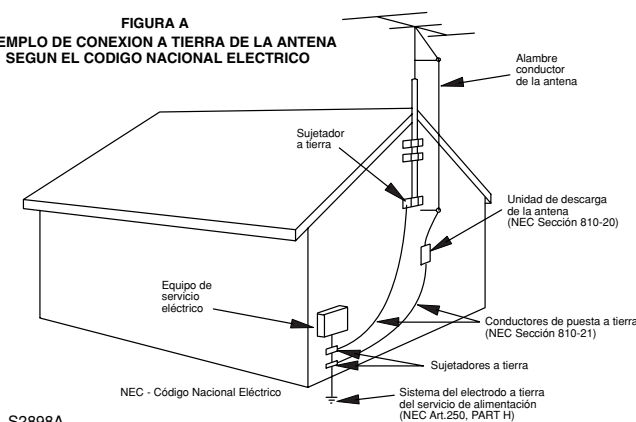

S2898A

- clavijas de los cables, a los receptáculos, y al punto por donde salen del aparato.
13. Conexión a tierra de la antena exterior-Si conecta una antena exterior o sistema de cable al TV, asegúrese de conectar a tierra la antena o el sistema de cable para tener una cierta protección contra alzas repentinas de tensión y cargas de electricidad estática. Las Artículo 810 del Código Nacional de Electricidad, ANSI/NFPA, núm. 70, entrega información acerca de la manera correcta de conectar a tierra el mástil y la estructura soportante, tamaño de los conductores de puesta a tierra, ubicación de la unidad de descarga de la antena, conexión a los electrodos de tierra, y requisitos para el electrodo de tierra. (Fig. A)
 14. Tormentas eléctricas-Como medida adicional de protección durante tormentas eléctricas, o cuando el grabador de videocassetes permanezca sin uso durante períodos prolongados de tiempo, desconéctelo del tomacorriente mural y desconecte la antena o sistema de cable. Esto evita que el TV resulte dañado por tormentas eléctricas o sobretensiones en la línea de alimentación.
 15. Líneas de alimentación-Un antena exterior no debe ser instalada en la cercanía de líneas de alimentación aéreas ni de otros circuitos de potencia para iluminación eléctrica, o donde pueda caerse y hacer contacto con tales líneas o circuitos. Al instalar un sistema de antena exterior, tenga mucho cuidado de no tocar tales líneas o circuitos de alimentación, ya que el contacto con ellos podría ser fatal.
 16. Sobrecarga-No sobrecargue los tomacorrientes murales ni los cables de extensión, ya que esto podría causar incendios o descargas eléctricas.
 17. Entrada de objetos y líquidos-Nunca introduzca objetos de ningún tipo por las aberturas de este TV, ya que podría tocar peligrosos puntos de alta tensión o piezas de cortocircuito, provocando incendios o descargas eléctricas. Nunca derrame ningún tipo de líquido sobre el TV
 18. Servicio-No intente reparar el TV usted mismo; al abrir

- o desmontar las cubiertas usted se expondrá a alta tensión y a otros peligros. Solicite todo servicio a personal calificado.
19. Daños que requieran reparación-En los siguientes casos, desconecte el TV del tomacorriente mural y llame a un técnico de servicio calificado:
 - a. Cuando el cable de alimentación o la clavija estén dañados.
 - b. Si se ha derramado líquido sobre la unidad, o si algún objeto ha caído dentro del TV.
 - c. Si el TV ha sido expuesto a la lluvia o al agua.
 - d. Cuando a pesar de haber seguido las instrucciones de operación, el TV no funcione normalmente. Ajuste solamente los controles mencionados en el manual de instrucciones; el ajuste incorrecto de otros controles podrá causar daños a la unidad, la que por lo general requerir de un prolongado trabajo de reparación (por un técnico calificado) para que sus condiciones normales de operación puedan ser restablecidas.
 - e. Si el TV se ha caído o si el gabinete se ha dañado.
 - f. Cuando el grabador de videocassetes muestre un cambio notorio en su rendimiento.
 20. Piezas de repuesto-Cuando sea necesario reemplazar piezas, asegúrese de que el técnico de servicio emplee las piezas de repuesto especificadas por el fabricante, o piezas que tengan las mismas características que las piezas originales. Las sustituciones no autorizadas podrán causar incendios, descargas eléctricas y otros problemas.
 21. Revisión de seguridad-Al finalizar cualquier servicio de mantenimiento o reparación de este TV, solicite al técnico que efectúe comprobaciones de seguridad para determinar si el TV se encuentra o no en condiciones óptimas de operación.
 22. Calor-Esto producto TV deben colocarse fuera del alcance de fuentes de calor tales como radiadores, rejillas de calefacción, estufas o cualquier otro aparato destinado a producir calor, incluyendo los amplificadores.

CONTROLES DE OPERACIÓN Y SUS FUNCIONES

- PANEL DELANTERO -

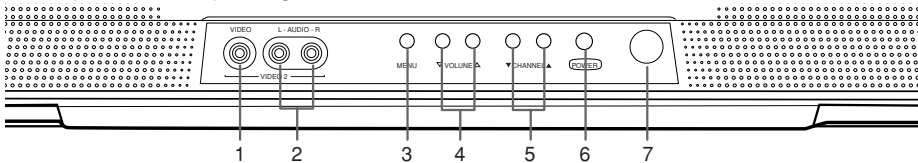

- CONTROL REMOTO -

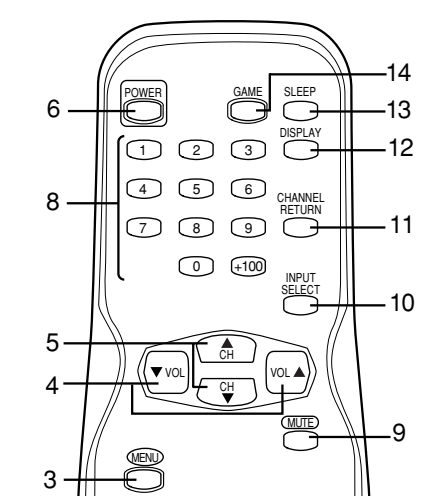

1. **Toma de entrada de vídeo (VIDEO)**- Conéctela a la toma de salida de vídeo de una videocámara o videogradora.
2. **Tomas AUDIO L/R IN** - Conéctelas a las tomas de salida de audio de los canales izquierdo/derecho de una videocámara o videogradora.
NOTA: La toma AUDIO L (IN) es para la entrada mono. El sonido se oye por ambos altavoces. Utilice esta toma para el equipo monofónico que se conecte.
3. **Botón de menú (MENU)**- Púlselo para visualizar el menú en la pantalla del televisor.
4. **Botones de aumento/disminución del volumen (VOLUME ▲/▼)**- Púlselos para controlar el nivel del volumen. Pulse el botón de aumento del volumen (VOL ▲) para determinar un modo de ajuste del menú en la pantalla del televisor.

- Pulse estos botones para seleccionar o ajustar de un menú particular. (por ejemplo: Selección de Idioma, Preajuste de Canales, Selección de Subtítulos, Ajuste de Imagen, Ajuste de V-CHIP)
5. **Botones de aumento/disminución de canales (CHANNEL ▲/▼)**- Púlselos para seleccionar un canal memorizado.
NOTA: DEBERA PREAJUSTAR los canales ANTES de utilizar el botón CHANNEL ▲ o ▼.
Púlselos para seleccionar un modo de ajuste del menú en la pantalla del televisor. Pulse estos botones para seleccionar un artículo que desee ajustar en el modo del control de imagen.
 6. **Botón de alimentación (POWER)**- Púlselo para encender y apagar el televisor.
 7. **Ventanilla sensora de infrarrojos**- Recibe las señales de control infrarrojas procedentes del mando a distancia.
 8. **Botones de números de canales (CHANNEL NUMBER)**- Pulse dos dígitos para acceder directamente al canal deseado. Recuerde pulsar "0" antes de pulsar el número de un canal de un solo dígito.
Botón +100- Púlselo para seleccionar canales de televisión por cable cuyo número sea igual o superior al 100.
 9. **Botón de silenciamiento (MUTE)**- Pulse el botón MUTE para apagar el sonido del programa de TV. (La visualización del nivel del volumen cambia del color AZUL CLARO a ROJO CLARO.) Pulse de nuevo el botón MUTE o los botones de ▲ o ▼ del volumen (VOL) para reponer el sonido.
 10. **Botón INPUT SELECT**- Púlselo para seleccionar el modo de entrada del televisor o de un equipo externo (AUX1 o AUX2). (Consulte UTILIZACIÓN DE LAS TOMAS DE ENTRADA AUDIO/AUX.)

- PANEL TRASERO -

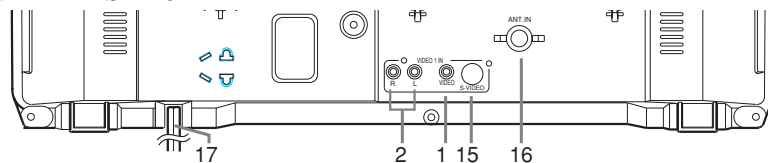

11. **Botón de retorno de canal (CHANNEL RETURN)**- Pulse este botón para volver al canal previamente visto. Por ejemplo, al pulsar el botón CHANNEL RETURN una vez, la visualización de canales cambiará de CH 3 (canal actual) a CH 10 (canal visto con anterioridad), y al pulsarlo por segunda vez, la visualización cambiará de CH 10 a CH 3.
12. **Botón de visualización (DISPLAY)**- Púlselo para visualizar el número del canal en la pantalla. Si lo pulsa de nuevo, el número del canal desaparecerá.
13. **Botón del temporizador para dormir (SLEEP)**- Pulse el botón SLEEP para visualizar el temporizador para dormir y activar la función. El tiempo tras el cual se desactivará la función se determinará mediante el número de veces que se pulse el botón (0, 10, 20, 30, 90, 0 minutos).
14. **Botón de juego (GAME)**- Púlselo para seleccionar el modo de juegos o el modo de entrada de equipo externo al mismo tiempo. Para salir, pulse el botón INPUT SELECT. (Consulte UTILIZACIÓN DE LAS TOMAS DE ENTRADA AUDIO/AUX y AJUSTE DE IMAGEN.)
15. **Toma de entrada S-AUX**- Conéctela a la toma de salida S-AUX de una videocámara o una videogradora utilizando el cable S-AUX (no suministrado).
NOTA: La toma S-AUX del panel trasero tiene prioridad sobre la toma VIDEO.
16. **Toma de entrada de antena (ANT. IN)**- Conéctela a una antena, sistema de TV por cable o sistema de TV por satélite.
17. **Cable de alimentación de CA**- Conéctelo a una toma de CA estándar (120V/60Hz).
NOTA: Antes de conectar el cable de alimentación de CA a una toma de CA estándar, quítelo del gancho para que no se rompiera ningún hilo.

INSTALACION DE LAS PILAS

- 1) Quite deslizando la tapa del compartimiento de las pilas en la unidad del control remoto.
- 2) Inserte 2 pilas pequeñas "AA" en el compartimiento de las pilas, en la posición indicada por las marcas de polaridad (+ / -).
- 3) Instale la tapa.



UTILIZACIÓN DE LAS TOMAS DE ENTRADA AUDIO/AUX

- Cuando utilice las tomas de entrada AUDIO/VIDEO, seleccione el modo "AUX1" o "AUX2" pulsando el botón INPUT SELECT del mando a distancia.
- Para utilizar las tomas de la parte trasera del televisor, seleccione "AUX1".
 - Para utilizar las tomas de la parte delantera del televisor, seleccione "AUX2".
- NOTAS:**
- También podrá establecer al mismo tiempo el modo de juegos y el modo de entrada de equipo externo pulsando el botón GAME del mando a distancia. "GAME" aparecerá en la pantalla del televisor. En este caso, conecte la fuente externa a las tomas AUDIO/VIDEO del panel delantero. (Consulte AJUSTE DE IMAGEN.)
 - Cuando utilice la conexión S-AUX, la toma S-AUX del panel trasero tendrá prioridad sobre la toma VIDEO.

PREPARACIÓN PARA LA UTILIZACIÓN

SELECCIÓN DE IDIOMA

Si desea cambiar el idioma del menú en pantalla, siga el procedimiento de abajo.

- 1) Conecte el cable de alimentación a una toma de CA estándar.
- 2) Pulse el botón POWER sin desenchufar el cable de alimentación.
- 3) Pulse el botón MENU para que aparezca la visualización del menú en el televisor.
- 4) Pulse el botón CH(annel) ▲ o ▼ para indicar "[ENGLISH]".
- 5) Seleccione "ENGLISH" o "ESPAÑOL" utilizando el botón VOL(ume) ▲ o ▼.
- 6) Pulse el botón MENU para salir del menú.

► PICTURE CHANNEL SET [ENGLISH]ESPAÑOL V-CHIP SET UP CAPTION [OFF]

PICTURE CHANNEL SET ► [ENGLISH]ESPAÑOL V-CHIP SET UP CAPTION [OFF]

► AGREGAR/BORRAR AUTOPRESELEC. ESTEREO [ON] MAIN/SAP [MAIN]

PREAJUSTE DE CANALES

NOTA: DEBERA PREAJUSTAR los canales ANTES de utilizar el botón CHANNEL ▲ o ▼. Para preajustar un canal o cambiar un canal preajustado, siga el procedimiento de abajo.

- 1) Pulse el botón POWER para encender el televisor.
 - 2) Pulse el botón MENU para que la visualización del menú aparezca en la pantalla del televisor.
 - 3) Pulse el botón CH(annel) ▲ o ▼ para indicar "CANAL PREP.". Luego, pulse el botón VOL(ume) ▲.
 - 4) Pulse el botón CH(annel) ▲ o ▼ para indicar "AUTOPRESELEC.". Luego, pulse el botón VOL(ume) ▲. El sintonizador sintoniza y memoriza todos los canales activos en su zona.
- El televisor distingue entre los canales de TV común y los canales de TV por cable.
 - Cuando termine la MEMORIZACIÓN AUTOMÁTICA, el canal más bajo memorizado aparecerá en la pantalla.
 - Cuando pulse el botón CH(annel) ▲ o ▼ después de seleccionar la MEMORIZACIÓN AUTOMÁTICA, el sintonizador se parará en los canales memorizados solamente.
 - La unidad de televisor puede reconocer los canales de TV como ellos de TV por cable a causa de los condiciones de recepción. En este caso, pruebe el preajuste automático de nuevo en los condiciones finas de recepción.

IMAGEN ► CANAL PREP. [ESPAÑOL]ENGLISH AJUSTE DE V-CHIP TITULO [OFF]

AGREGAR/BORRAR AUTOPRESELEC. ESTEREO [ON] MAIN/SAP [MAIN]

IMAGEN ► CANAL PREP. [ESPAÑOL]ENGLISH AJUSTE DE V-CHIP TITULO [OFF]

- 3) Pulse el botón VOL(ume) ▲ para seleccionar "AGREGAR/BORRAR".
 - 4) Utilice el botón CH(annel) ▲ o ▼ para seleccionar el canal que desee memorizar o borrar de la memoria.
- Nota:** La visualización volverá a la pantalla en unos 10 segundos. Realice la función "AGREGAR/BORRAR" mientras esta visualización aparece en la pantalla.

- Pulse el botón VOL(ume) ▲ o ▼ para encender el número de canal en AZUL CLARO si desea añadir el canal a la memoria.
 - Pulse el botón VOL(ume) ▲ o ▼ para encender el número de canal en ROJO CLARO si desea borrar el canal de la memoria.
- 5) Pulse el botón MENU para salir del menú.

Sistema MTS (sonido de televisión multicanal)

Podrá escuchar un programa en estéreo MTS siguiendo los pasos dados a continuación.

| Tipo de emisión | SELECCIÓN DE MENU | Visualización en la pantalla del televisor |
|---------------------------|-------------------|--------------------------------------------|
| Normal (audio monofónico) | -No vale- | -Ninguna- |
| Emisión estéreo | ESTEREO [ON] | ESTEREO |
| | ESTEREO [OFF] | MONO |
| SAP | MAIN/SAP [MAIN] | MAIN |
| | MAIN/SAP [SAP] | SAP |

Para mostrar el estado, pulse el botón DISPLAY en el mando a distancia.

SAP: Segundo programa de audio, es decir, su programa también se puede recibir en otro idioma, o algunas veces una emisora de radio.

[Para seleccionar ESTEREO o MONO con una emisión estéreo]

- 1) Pulse el botón MENU para que la visualización del menú aparezca en la pantalla del televisor.
- 2) Pulse el botón CH(annel) ▲ o ▼ para indicar a "CANAL PREP.". Luego, pulse el botón VOL(ume) ▲.
- 3) Pulse el botón CH(annel) ▲ o ▼ para seleccionar "ESTEREO".
- 4) Pulse el botón VOL(ume) ▲ o ▼ para seleccionar "ON" o "OFF". El sonido estéreo se activa cuando está encendido "ESTEREO".

AGREGAR/BORRAR AUTOPRESELEC. ESTEREO [ON] MAIN/SAP [MAIN]

[Para seleccionar MAIN o SAP en una emisión bilingüe]

- 1) Pulse el botón MENU para que la visualización del menú aparezca en la pantalla del televisor.
- 2) Pulse el botón CH(annel) ▲ o ▼ para indicar a "CANAL PREP.". Luego, pulse el botón VOL(ume) ▲.
- 3) Pulse el botón CH(annel) ▲ o ▼ para seleccionar "MAIN/SAP".
- 4) Pulse el botón VOL(ume) ▲ o ▼ para seleccionar "MAIN" o "SAP". El sonido bilingüe se activa cuando se selecciona "SAP".

AGREGAR/BORRAR AUTOPRESELEC. ESTEREO [ON] MAIN/SAP [SAP]

[FUNCIÓN DE AGREGAR/BORRAR]

- 1) Pulse el botón MENU para que la visualización del menú aparezca en la pantalla del televisor.
- 2) Pulse el botón CH(annel) ▲ o ▼ hasta indicar "CANAL PREP." Luego, pulse el botón VOL(ume) ▲.

IMAGEN ► CANAL PREP. [ESPAÑOL]ENGLISH AJUSTE DE V-CHIP TITULO [OFF]

OPERACIONES

PARA VER UN PROGRAMA DE TV

- 1) Pulse el botón POWER para encender el televisor.
- 2) Seleccione el canal deseado con el botón de ▲/▼ de canales.
- 3) Ajuste el volumen al nivel deseado utilizando el botón de ▲/▼ del volumen.
- 4) Ajuste los controles de imagen para obtener una imagen natural. (Consulte "AJUSTE DE IMAGEN").

AJUSTE DEL TEMPORIZADOR PARA DORMIR

La función del temporizador para dormir le permite desconectar la alimentación, sin pulsar el botón POWER, una vez transcurrido un periodo de tiempo deseado.

- 1) Pulse el botón POWER para encender el televisor y pulse SLEEP del mando a distancia.
- 2) Podrá elegir el tiempo tras el cual se va a desconectar la alimentación pulsando repetidamente el botón SLEEP del mando a distancia. El tiempo máximo es de 90 minutos, ajustable en pasos de 10 minutos cada vez que se pulsa el botón. (La visualización del temporizador aumentará y la indicación del temporizador para dormir aparecerá en la pantalla cuando usted pulse el botón SLEEP del mando a distancia.)

Nota: Cuando desconecte la unidad de la toma de CA, o si se produce un fallo en la alimentación, el tiempo establecido para el temporizador para dormir se perderá.

REPOSAR 10

Para cancelar el temporizador para dormir
Pulse repetidamente el botón SLEEP hasta que se visualice "REPOSAR 0".

SELECCIÓN DE SUBTÍTULOS

Podrá ver programas de TV, películas, noticias, cintas pregrabadas, etc., etiquetados especialmente (cc), bien con subtítulos del diálogo o con visualización del texto añadidos al programa.

- 1) Pulse el botón MENU para que la visualización del menú aparezca en la pantalla del televisor.
- 2) Pulse el botón CH(annel) ▲ o ▼ para indicar "TITULO".
- 3) Pulse el botón VOL(ume) ▲ o ▼ para seleccionar el modo deseado.
- 4) Cuando termine, pulse el botón MENU para salir del menú.

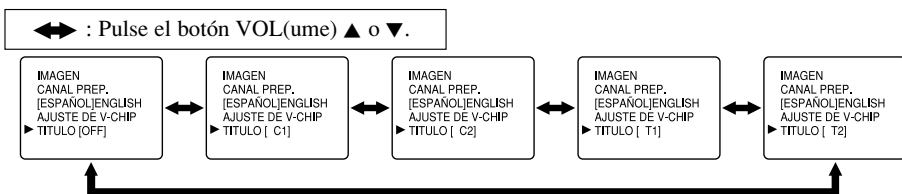

AJUSTE DE IMAGEN

- 1) Pulse el botón MENU para que la visualización del menú aparezca en la pantalla del televisor.
- 2) Pulse el botón VOL(ume) ▲ para seleccionar "IMAGEN".
- 3) Seleccione la característica que desee ajustar con el botón CH(annel) ▲ o ▼ y ajústela con el botón VOL(ume) ▲ o ▼.

MODO GAME

Elija la posición más apropiada para un juego de TV.

[+] : ON
[-] : OFF

CLARIDAD

Ajuste hasta que las partes blancas de la imagen sean tras brillantes como usted desee.

[+] : Aumenta el brillo
[-] : Disminuye el brillo

CONTRASTE

Ajuste para aumentar o disminuir el contraste.

[+] : Aumenta el contraste
[-] : Disminuye el contraste

COLOR

Ajusta el color para que éste sea brillante o pálido.

[+] : Color brillante
[-] : Color pálido

MATIZ

Ajuste para obtener tonos naturales de la piel.

[+] : Tono verdoso
[-] : Tono rojizo

Nota:

- Pulse el botón VOL(ume) ▲ para elegir "+" y el botón VOL(ume) ▼ para "-".

- En los pasos de arriba, la visualización de ajuste de la imagen desaparecerá de la pantalla del televisor después de unos 10 segundos a menos que pulse cualquier botón, aunque no haya terminado. Pulse los botones MENU y VOL(ume) ▲ para seleccionar "IMAGEN". Luego, pulse repetidamente el botón CH(annel) ▲ o ▼ hasta que la visualización vuelva a la pantalla.
- Si ajusta el otro control de imagen después de poner el modo de juego en [ON], el modo de juego se pondrá en [OFF] automáticamente.

[USO DEL BOTÓN GAME]

- Se pueden seleccionar también el modo de juego y el modo de entrada externa al mismo tiempo, pulsando el botón GAME del mando a distancia. "GAME" aparece en la pantalla del televisor. En este caso, conecte la fuente externa a las tomas AUDIO/VIDEO del panel delantero.
- Para salir del modo de juegos y del modo de entrada externa, pulse el botón INPUT SELECT del mando a distancia.
 - Para cancelar el modo de juego solamente, ajuste el control de imagen. En este caso, "AUX2" aparece en lugar de "GAME" en la pantalla del televisor.
 - Cuando se pulse el botón GAME mientras el televisor está desactivado, el televisor se enciende y se pondrá automáticamente en los modos de juego y de entrada externa.

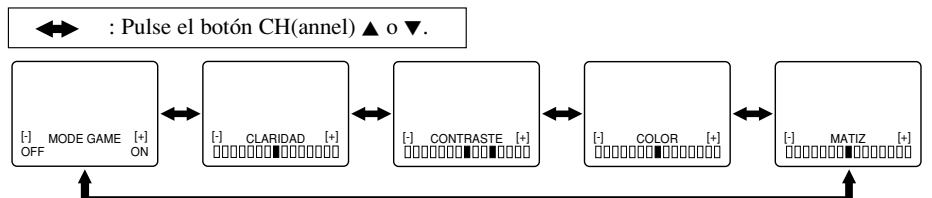

OPERACIONES (Seguimiento)

AJUSTE DE V-CHIP

V-CHIP permite a los padres impedir que sus hijos vean en el televisor programas no apropiados para ellos. V-CHIP lee la calificación de la programación (excepto noticias y programas de deportes, películas sin editar de los canales de televisión por cable de interés general, y señales de sistemas de emisión de emergencia), y luego impide el acceso a la programación si la calificación de los programas encuentra las limitaciones que usted selecciona. En este caso, el mensaje "PROGRAMA PROHIBIDO por ..." aparece en la pantalla del televisor.

- Para bloquear la programación, siga los pasos de abajo.
- La programación puede haber sido calificada por la Motion Picture Association of America (MPAA) o según los consejos de Television Parental Guidelines. Para bloquear cualquier programación inapropiada, establezca sus límites en "CLASE DE MPAA" y "CLASE DE TV".
- No puede tener acceso al menú mientras el mensaje "PROGRAMA PROHIBIDO por ..." aparece. En este caso, cambie a un canal desbloqueado, luego pulse el botón MENU.

[AJUSTE DE LA CALIFICACIÓN DE MPAA]

- Pulse el botón MENU para que el menú aparezca en la pantalla del televisor.
- Pulse el botón CH(annel) ▲ o ▼ para indicar "AJUSTE DE V-CHIP". Luego, pulse el botón VOL(ume) ▲.
- Pulse el botón CH(annel) ▲ o ▼ para indicar "CLASE DE MPAA". Luego, pulse el botón VOL(ume) ▲.
- Pulse el botón CH(annel) ▲ o ▼ para indicar una calificación deseada. Luego, pulse el botón VOL(ume) ▲ para seleccionar [BLOQ.] o [MIRAR].

IMAGEN
CANAL PREP.
[ESPAÑOL][ENGLISH]
▶ AJUSTE DE V-CHIP
TITULO [OFF]

CLASE DE TV
▶ CLASE DE MPAA

G [MIRAR]
PG [MIRAR]
PG-13 [MIRAR]
▶ R [BLOQ.]
NC-17 [BLOQ.]
X [BLOQ.]

| <Selección> | <Categorías de calificación> |
|-------------|---------------------------------------------------------------------------------------------------------|
| • G: | Para el público en general |
| • PG: | Se sugiere supervisión de los padres |
| • PG-13: | No apropiada para niños de menos de 13 años |
| • R: | Restringida: Con menos de 17 años se requiere que la persona vaya acompañada por los padres o un adulto |
| • NC-17: | Menores de 17 años no admitidos |
| • X: | Para adultos solamente |

- Cuando seleccione la categoría de calificación y activa [BLOQ.], la calificación más alta activará [BLOQ.] automáticamente. La calificación más baja también activará [MIRAR] automáticamente.
- Cuando ponga "G" en [BLOQ.] o [MIRAR], todas las calificaciones activarán [BLOQ.] o [MIRAR] automáticamente.
- Cuando ponga "X" en [MIRAR], todas las calificaciones activarán [MIRAR] automáticamente.

5) Pulse el botón MENU para salir del menú.

[AJUSTE DE LA CALIFICACIÓN DE TV]

- Pulse el botón MENU para que el menú aparezca en la pantalla del televisor.
- Pulse el botón CH(annel) ▲ o ▼ para indicar "AJUSTE DE V-CHIP". Luego, pulse el botón VOL(ume) ▲.
- Pulse el botón CH(annel) ▲ o ▼ para indicar "CLASE DE TV". Luego, pulse el botón VOL(ume) ▲.
- Pulse el botón CH(annel) ▲ o ▼ para indicar una calificación deseada. Luego, pulse el botón VOL(ume) ▲ para seleccionar [BLOQ.] o [MIRAR].

| <Selección> | <Categorías de calificación> |
|-------------|------------------------------------------------|
| • TV-Y: | Apropiada para niños |
| • TV-Y7: | Apropiada para niños de siete años en adelante |
| • TV-G: | Para el público en general |
| • TV-PG: | Se sugiere supervisión de los padres |
| • TV-14: | No apropiada para niños de menos de 14 años |
| • TV-MA: | Para adultos solamente |

- Cuando seleccione la categoría de calificación y activa [BLOQ.], la calificación más alta activará [BLOQ.] automáticamente. La calificación más baja también activará [MIRAR] automáticamente.
- Cuando ponga "TV-Y" en [BLOQ.] o [MIRAR], todas las calificaciones activarán [BLOQ.] o [MIRAR] automáticamente.
- Cuando ponga "TV-MA" en [MIRAR], todas las calificaciones activarán [MIRAR] automáticamente.

Cuando seleccione TV-Y7, TV-PG, TV-14 o TV-MA y pulse el botón VOL(ume) ▲, las calificaciones secundarias aparecerán en la pantalla del televisor. Si selecciona la categoría de calificación (ejemplo: TV-PG) y activa [BLOQ.] o [MIRAR], las calificaciones secundarias (ejemplo: V para Violencia) activarán [BLOQ.] o [MIRAR] automáticamente.

Podrá poner las calificaciones secundarias en [BLOQ.] o [MIRAR] cuando la categoría de la calificación se ponga en [BLOQ.]. Para ajustar individualmente las calificaciones secundarias, siga los pasos de abajo.

- Cuando usted seleccione [TV-Y7]:**
Pulse el botón CH(annel) ▲ o ▼ para seleccionar "FV" (Violencia de fantasía). Luego, pulse el botón VOL(ume) ▲ para seleccionar [BLOQ.] o [MIRAR].
- Cuando usted seleccione [TV-PG], [TV-14] o [TV-MA]:**
Pulse el botón CH(annel) ▲ o ▼ para seleccionar "D" (Diálogo sugestivo), "L" (Lengua grosera), "S" (Situación sexual) o "V" (Violencia). Luego, pulse el botón VOL(ume) ▲ para seleccionar [BLOQ.] o [MIRAR].
Nota: Cuando se seleccione [TV-MA], "D" no aparece en la pantalla del televisor.
- Las calificaciones secundarias que se ponen en [BLOQ.] aparecen al lado de la categoría de la calificación en el menú CLASE DE TV.

5) Pulse el botón MENU para salir del menú.

IMAGEN
CANAL PREP.
[ESPAÑOL][ENGLISH]
▶ AJUSTE DE V-CHIP
TITULO [OFF]

▶ CLASE DE TV
CLASE DE MPAA

▶ TV-Y [MIRAR]
TV-Y7 () [MIRAR]
TV-G [MIRAR]
TV-PG () [MIRAR]
TV-14 () [MIRAR]
TV-MA () [MIRAR]

TV-Y7 [BLOQ.]
▶ FV [BLOQ.]

TV-PG [BLOQ.]
▶ D [BLOQ.]
L [BLOQ.]
S [BLOQ.]
V [BLOQ.]

▶ TV-Y [MIRAR]
TV-Y7 () [MIRAR]
TV-G [BLOQ.]
TV-PG (DLSV) [BLOQ.]
TV-14 (DLSV) [BLOQ.]
TV-MA (LSV) [BLOQ.]

GUIA EN CASO DE FALLAS

Algunas veces ocurren problemas de funcionamiento que pueden ser solucionados fácilmente verificando posibilidades al parecer evidentes pero que frecuentemente son pasadas por alto. Antes de pedir la reparación, verifique estos items. Con ello puede ahorrar tiempo y dinero.

| LISTA DE INSPECCION RAPIDA DE MANTENIMIENTO | PROBLEMA | Control remoto no funciona | Barra en pantalla/Picture Distorted | Imagen distorsionada/No Color | Imagen corre verticalmente | No hay color | Mala recepción en algunos canales | Imagen débil | Líneas o rayas en la imagen | Fantasma en la imagen | Imagen borrosa | Sonido bueno/mala imagen | Imagen buena, sonido malo | Sin imagen ni sonido |
|----------------------------------------------------------------------------------|----------|----------------------------|-------------------------------------|-------------------------------|----------------------------|--------------|-----------------------------------|--------------|-----------------------------|-----------------------|----------------|--------------------------|---------------------------|----------------------|
| POSIBLE REMEDIO | | | | | | | | | | | | | | |
| Pruebe un canal nuevo, si está bien, posibles problemas en estación transmisora. | | | X | X | X | X | X | X | X | X | X | X | X | X |
| Está enchufada la TV? Hay corriente? | X | | | | | | | | | | | | | X |
| El botón de la TV está en ON? | | | | | | | | | | | | | | X |
| La antena está conectada a terminal atrás del aparato? | | | | | | X | X | X | X | X | X | X | X | X |
| Si usa antena exterior, verifique si hay cables quebrados? | | X | X | X | X | X | X | X | X | X | X | X | X | X |
| Verifique si hay interferencia local. | | X | X | X | X | X | X | X | X | X | X | X | X | X |
| Apague el botón POWER y encienda luego de aprox. un minuto. | | | | | | | | | | | | | | X |
| Regule el control de COLOR. | | | | | | X | | | | | | | | |
| Regule el control de CONTRASTE & CLARIDAD. | | | | | | | | X | | | | X | | |
| Verifique pilas en control remoto. | X | | | | | | | | | | | | | |

| Problema | Posible solución |
|----------------------------------------------------------------------------------------------------------------|------------------------------------------------------------------------------------------------------------------------------------------------------------------------------------------------------------------------------------------------------------------------------------------------------------------------------------------------------------------------------------------------------------------------------|
| Mi TV muestra errores de ortografía en subtítulos. | Usted está viendo una transmisión en vivo y puede ocurrir que errores de ortografía hechos por la compañía productora de subtítulos cerrados queden sin corregir. Un programa pregrabado no presentará errores de ortografía por el tiempo del que dispone normalmente para corregir los subtítulos. |
| Mi TV no muestra el texto por completo o hay demora en lo que se está diciendo. | Los subtítulos que se demoran unos segundos en aparecer con relación al diálogo son comunes en las transmisiones en vivo. La mayor parte de las compañías productoras de subtítulos pueden mostrar un diálogo de un máximo de 220 palabras por minuto. Si el diálogo se excede de ese promedio, se usa una edición selectiva para asegurar que el subtítulo continúa actualizado con el diálogo actual en la pantalla de TV. |
| Mis subtítulos están mezclados con cuadros blancos en la pantalla. | Interferencia causada por edificios, líneas eléctricas, tormentas, etc. puede ocasionar la aparición mezclada o incompleta de los subtítulos. |
| Mi guía de programas indicaba que un show de TV era de subtítulos cerrados, pero no apareció ningún subtítulo. | Las transmisoras pueden usar a veces un proceso de compresión del tiempo para apurar un programa actual y dar tiempo adicional para los comerciales. Puesto que el decodificador no puede leer la información comprimida, los subtítulos se pierden. |
| Mi videotape pregrabado no muestra ningún subtítulo. La caja de la cinta indica que es del sistema (cc). | El videotape es una copia hecha en casa o la compañía que duplicó la cinta no grabó accidentalmente las señales de subtítulos durante el proceso de copiado. |
| Mi pantalla de TV muestra un cuadro negro en ciertos canales. | Usted está en el modo TEXT (texto). Seleccione el modo CAPTION (subtítulo) o TITULO [OFF]. |

Como asociada de ENERGY STAR®, nuestra compañía ha determinado que este producto cumple con las directrices de ENERGY STAR® para el consumo eficiente de energía. ENERGY STAR® es una marca registrada en los Estados Unidos de América.

MANTENIMIENTO

LIMPIEZA DEL GABINETE

- Limpie el panel frontal y las demás superficies exteriores de la TV con una tela suave sumergida en agua tibia y bien exprimida.
- Nunca use solventes o alcohol. No rocíe con insecticidas líquidos cerca de la TV. Esos productos químicos pueden causar daños y decoloración en las superficies expuestas.

LIMPIEZA DEL TUBO CATODICO

Limpie el tubo de reproducción de la TV con una tela suave. Antes de limpiarlo, desconecte el cable de alimentación de energía.

ACCESORIOS INCLUIDOS

Unidad de control remoto
(NE116UD)



Manual del usuario
(0EMN02070)



Pilas ("AA" x 2)



ESPECIFICACIONES

ESPECIFICACIONES GENERALES

Sistema de televisión: TV NTSC-M Estándar
Sistema de Subtítulos: §15.119/FCC
Cerrados
Cobertura de canales
VHF: 2 ~ 13
UHF: 14 ~ 69
CATV: 2 ~ 13, A ~ W, W+1 ~ W+84, A-5 ~ A-1, 5A
Sistema de sintonización sintetizada de frecuencia de 181 canales
Acceso al canal: Teclado de acceso directo, explorador programable y ascendente/descendente
Terminales
Entrada de antena: VHF/UHF 75 ohms asimétrica
Entrada de vídeo S: Minitoma DIN de 4 contactos
Entrada de vídeo: 2 conectores RCA
Entrada de audio: 4 conectores RCA

ESPECIFICACIONES ELECTRICAS

Salida de sonido: 1W, 8 ohm x 2

OTRAS ESPECIFICACIONES

Control remoto: Sistema de luz infrarroja digital codificada.
Temperatura de uso: 5°C to 40°C (41°F~104°F)
Requisitos de alimentación: AC120V, 60Hz
Consumo de energía (máxima): 75W
Tubo catódico: 20"
Dimensiones: (Alt) 18-3/16" (462mm)
(Anc) 19-15/16" (506mm)
(Prof) 15-29/32" (404mm)
Peso: 52.9 lbs. (24kg)

- Diseños y especificaciones están sujetos a cambios sin previo aviso y sin obligación legal de nuestra parte.
- Si hay cualquiera diferencia entre los idiomas, el idioma implícito es inglés.