

## EMERSON HOME ENTERTAINMENT WARRANTY

We appreciate your purchase of a Emerson Home Entertainment product. We take pride in the quality of our products and have manufactured your new Home Entertainment unit to exacting quality standards. We feel confident that in normal use, it will provide you with satisfactory performance. However, should you experience difficulty, you are protected under the provisions of this warranty. Emerson Home Entertainment products are warranted against manufacturing defects in materials and workmanship in normal use for the following periods from the date of purchase by the original user, and is conditional upon the unit being installed and used as directed in the instruction manual.

Product	Labour	Parts	Picture Tube
Colour Televisions	1 Year	1 Year	3 Years
Remote Control	90 Days	90 Days	—
B/W Televisions	90 Days	1 Year	1 Year

Emerson's obligation under this warranty shall be limited to the repair, including all necessary parts and the cost of the labour connected therewith, or at our option the exchange of any Home Entertainment product which shows evidence of a manufacturing defect within the warranty period. Replacement parts, furnished in connection with this warranty shall be warranted for a period equal to the unexpired portion of the original equipment warranty.

### CUSTOMER OBLIGATIONS

This warranty applies to the product from the original date of purchase at retail. Therefore, the owner must provide a copy of the original, dated bill of sale. No warranty service will be performed without a bill of sale. Transportation to and from the service depot is the responsibility of the owner.

### WARRANTY EXCLUSIONS

This warranty is extended to Emerson Home Entertainment products purchased and used in Canada. This warranty shall not apply to appearance or accessory items including but not limited to: antenna, cabinet, cabinet parts, knobs, batteries, connecting cables. This warranty shall, in addition, not apply to damages due to handling, transportation, unpacking, set-up, installation, customer adjustments that are covered in the instruction book, repair or replacement of parts supplied by other than the Emerson authorized service depot, any malfunction or failure caused by or resulting from abnormal environmental conditions, improper unauthorized service, improper maintenance, modifications or repair by the consumer, abuse, misuse, neglect, accident, fire, flood, or other Acts of God, and incorrect line voltage. This Home Entertainment product is only warranted to the original retail purchaser. This warranty becomes void in the event of commercial or rental use. This warranty becomes void in the event serial numbers are altered, defaced or removed. Emerson reserves the right to make changes in design or to make additions to or improvements upon this product without incurring any obligation to install the same on products previously manufactured. The foregoing is in lieu of all other warranties expressed or implied and Emerson neither assumes nor authorizes any person to assume for it any other obligation or liability in connection with the sale or service of this product. In no event shall Emerson or its Emerson dealers be liable for special or consequential damage arising from the use of this product, or for any delay in the performance of this warranty due to cause beyond our control. The purchaser may have other rights under existing provincial or federal laws, and where any terms of this warranty are prohibited by such laws, they are deemed null and void, but the remainder of the warranty shall remain in effect.

### HOW TO OBTAIN SERVICE

Should this product require service, you may obtain specific information on how to obtain service by contacting the Emerson Dealer from whom this product was purchased, or by contacting us directly:

**SONIGEM SERVICE**  
300 Alden Road  
Markham, Ontario  
L3R 4C1  
PHONE: (905) 940-5089 FAX: (905) 940-2303  
1-800-287-4871

0EMN02204

Printed in Malaysia  
L6316CS \* \* \* \* \*

# Owner's Manual

**Emerson**  
13" COLOR TELEVISION  
ET1333D

EMERSON AND THE G-CLEF LOGO ARE REGISTERED TRADEMARKS OF EMERSON RADIO CORP., PARSIPPANY, NEW JERSEY, U.S.A."

## FEATURES

- **Tinted, Bright Black Matrix Picture Tube**
- **181 Channel Selection-** All VHF/UHF channels plus up to 125 cable channels.
- **PLL Frequency Synthesized Tuning-** The latest PLL frequency synthesized electronic tuning system provides free and easy channel selection, and lets you tune directly to any channel using the channel number buttons (0-9 and +100-key) on the remote control.
- **On-Screen Function Display.**
- **Full-Function Remote Control**
- **Sleep Timer**
- **Closed Caption Decoder-** You may view specially labeled (cc) TV programs, movies, news, prerecorded tapes, etc. with either a dialogue caption or text display added to the program.
- **Auto Shut Off Function-** If there is no air signal input from the antenna terminal and no operation for 15 minutes, the TV will turn itself off automatically.
- **V-CHIP-** Enables parents to prevent their children from watching inappropriate material on TV.

## PRECAUTION

- Place your TV in a room with adequate ventilation.
- Keep your TV set away from sources of direct heat, such as heat registers or direct sunlight.
- Do not place your TV on soft surfaces, such as rugs or blankets.
- Leave enough room for air to circulate around the bottom, top and back of the set.

**NOTE: CHANNEL SET UP MUST BE COMPLETED BEFORE THE SET WILL FUNCTION PROPERLY. SEE INSIDE FOR PROCEDURE.**

The serial number of this product may be found on the back of the TV. No others have the same serial number as yours. You should record the number and other vital information here and retain this book as a permanent record of your purchase to aid identification in case of theft.

Date of Purchase		Dealer Phone No.	
Dealer Purchase from		Model No.	
Dealer Address		Serial No.	

This Owner's Manual is made of recycled paper.

**IF YOU NEED ADDITIONAL ASSISTANCE FOR SET-UP OR OPERATING AFTER READING OWNER'S MANUAL, PLEASE CALL TOLL FREE 1-800-287-4871.**

## ANTENNA/CABLE CONNECTIONS

**CAUTION: TO PREVENT ELECTRIC SHOCK, MATCH WIDE BLADE OF PLUG TO WIDE SLOT, FULLY INSERT.**

Before plugging the UHF/VHF Rod Antenna into the ANT(enna). IN jack, check that the pin is not bent. If it is bent, straighten the pin as illustrated, then plug the pin into the ANT(enna). IN jack.

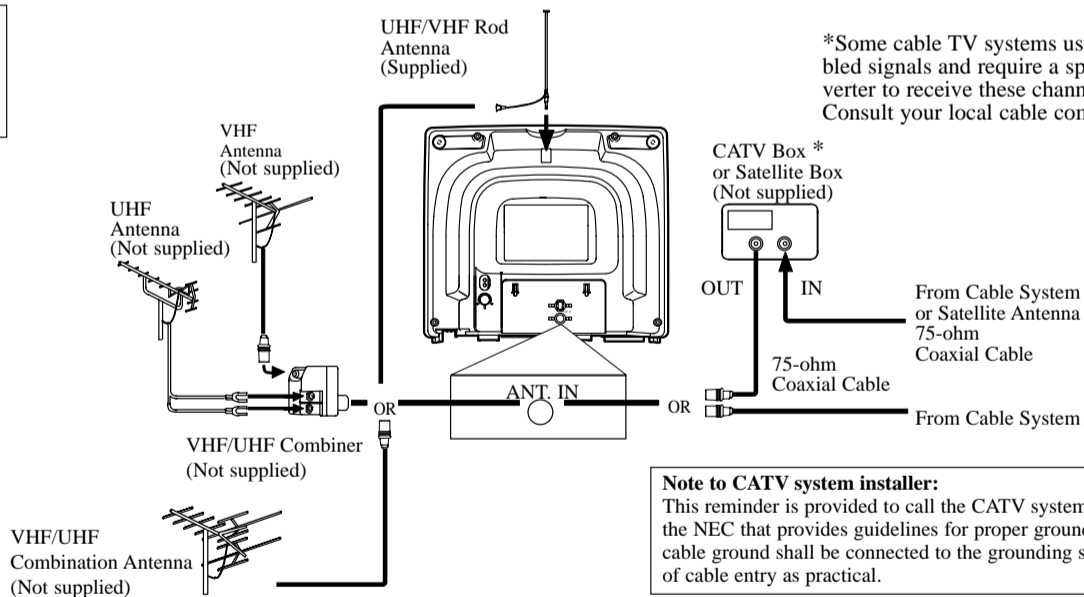
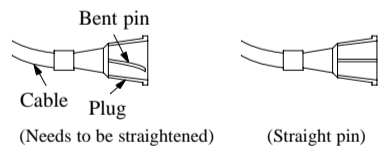

### Note to CATV system installer:

This reminder is provided to call the CATV system installer's attention to Article 820-40 of the NEC that provides guidelines for proper grounding and, in particular, specifies that the cable ground shall be connected to the grounding system of the building as close to the point of cable entry as practical.

## CLOSED CAPTION

This TV can receive C1 and C2 of Caption and Text.

### Caption Mode

(1) Characters can be displayed on the TV screen when the received broadcast signal contains the Caption Signals.

(2) **Paint-on mode:** Displays input characters on the screen immediately.

**Pop-on mode:** Once characters are stored in memory, it is displayed all at once.

**Roll-up mode:** Displays the characters continuously by scrolling (max. 4 lines)

**Note:** If the CAPTION C1 or C2 is selected but the caption signal is not included, characters will not be displayed.

### Text Mode

(1) Displays the text on the screen by scrolling (max. 7 lines)

(2) If the received broadcast signal does not contain the caption or text signal, no change will occur.

### Notes:

- (1) When your TV receives a special effects playback signal (i.e., Search, Slow, Still) from a VCR's video output channel (CH3 or CH4), your TV may not display the correct caption or text.
- (2) Captions and texts may not match the TV voice exactly.
- (3) Interference may cause the closed caption system not to function properly.
- (4) The caption or text characters will not be displayed while the menu display or function's display is shown.
- (5) **If you see this screen:**

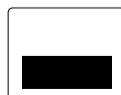

If your TV displays a black box on the screen, this means that your TV is set to TEXT mode. To clear screen, select CAPTION C1, C2 or CAPTION [OFF].

## WARNING:

TO REDUCE THE RISK OF FIRE OR ELECTRIC SHOCK, DO NOT EXPOSE THIS APPLIANCE TO RAIN OR MOISTURE.

### CAUTION

**RISK OF ELECTRIC SHOCK  
DO NOT OPEN**

**CAUTION:** TO REDUCE THE RISK OF ELECTRIC SHOCK, DO NOT REMOVE COVER (OR BACK) NO USER SERVICEABLE PARTS INSIDE. REFER SERVICING TO QUALIFIED SERVICE PERSONNEL.



THIS SYMBOL INDICATES THAT DANGEROUS VOLTAGE CONSTITUTING A RISK OF ELECTRIC SHOCK IS PRESENT WITHIN THIS UNIT.



THIS SYMBOL INDICATES THAT THERE ARE IMPORTANT OPERATING AND MAINTENANCE INSTRUCTIONS IN THE LITERATURE ACCOMPANYING THE APPLIANCE.

The important note is located on the rear of the cabinet.

## IMPORTANT SAFEGUARDS

1. Read instructions-All the safety and operating instructions should be read before the appliance is operated.
2. Retain Instructions-The safety and operating instructions should be retained for future reference.
3. Heed Warnings-All warnings on the appliance and in the operating instructions should be adhered to.
4. Follow Instructions-All operating and use instructions should be followed.
5. Cleaning-Unplug TV from the wall outlet before cleaning. Do not use liquid cleaners or aerosol cleaners. Use a damp cloth for cleaning.

**EXCEPTION:** A product that is meant for uninterrupted service and, that for some specific reason, such as the possibility of the loss of an authorization code for a CATV converter, is not intended to be unplugged by the user for cleaning or any other purpose, may exclude the reference to unplugging the appliance in the cleaning description otherwise required in item 5.

6. Attachments-Do not use attachments not recommended by the TV manufacturer as they may cause hazards.
7. Water and Moisture-Do not use this TV near water, for example, near a bath tub, wash bowl, kitchen sink, or laundry tub, in a wet basement, or near a swimming pool, and the like.
8. Accessories-Do not place this TV on an unstable cart, stand, tripod, bracket, or table. The TV may fall, causing serious injury to someone, and serious damage to the appliance. Use only with a cart, stand, tripod, bracket, or table recommended by the manufacturer, or sold with the TV.

Any mounting of the appliance should follow the manufacturer's instructions and should use a mounting accessory recommended

PORTABLE CART WARNING



S3126A

by the manufacturer. An appliance and cart combination should be moved with care. Quick stops, excessive force, and uneven surfaces may cause the appliance and cart combination to overturn.

9. Ventilation-Slots and openings in the cabinet and the back or bottom are provided for ventilation and to ensure reliable operation of the TV and to protect it from overheating, these openings must not be blocked or covered. The openings should never be blocked by placing the TV on a bed, sofa, rug, or other similar surface. This TV should never be placed near or over a radiator or heat register. This TV should not be placed in a built-in installation such as a bookcase or rack unless proper ventilation is provided or the manufacturer's instructions have been adhered to.

10. Power Sources-This TV should be operated only from the type of power source indicated on the marking label. If you are not sure of the type of power supply to your home, consult your appliance dealer or local power company. For TVs intended to operate from battery power, or other sources, refer to the operating instructions.

11. Grounding or Polarization-This TV is equipped with a polarized alternating-current line plug (a plug having one blade wider than the other). This plug will fit into the power outlet only one way. This is a safety feature. If you are unable to insert the plug fully into the outlet, try reversing the plug. If the plug should still fail to fit, contact your electrician to replace your obsolete outlet. Do not defeat the safety purpose of the polarized plug.

12. Power-Cord Protection-Power-supply cords should be routed so that they are not likely to be walked on or pinched by items placed upon or against them, paying particular attention to cords at plugs, convenience receptacles, and the point where they exit from the appliance.

FIGURE A  
EXAMPLE OF ANTENNA GROUNDING AS PER  
NATIONAL ELECTRICAL CODE

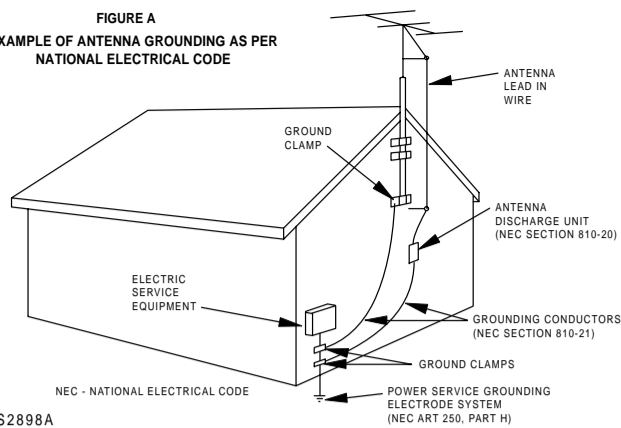

S2898A

13. Outdoor Antenna grounding-If an outside antenna or cable system is connected to the TV, be sure the antenna or cable system is grounded so as to provide some protection against voltage surges and built-up static charges. Article 810 of the National Electrical Code, ANSI/NFPA No. 70, provides information with respect to proper grounding of the mast and supporting structure, grounding of the lead-in wire to an antenna discharge unit, size of grounding conductors, location of antenna-discharge unit, connection to grounding electrodes, and requirements for the grounding electrode. (Fig. A)

14. Lightning-For added protection for this TV receiver during a lightning storm, or when it is left unattended and unused for long periods of time, unplug it from the wall outlet and disconnect the antenna or cable system. This will prevent damage to the TV due to lightning and power-line surges.

15. Power Lines-An outside antenna system should not be located in the vicinity of overhead power lines or other electric light of power circuits, or where it can fall into such power lines or circuits. When installing an outside antenna system, extreme care should be taken to keep from touching such power lines or circuits as contact with them might be fatal.

16. Overloading-Do not overload wall outlets and extension cords as this can result in a risk of fire or electric shock.

17. Object and Liquid Entry-Never push objects of any kind into this TV through openings as they may touch dangerous voltage points or short out parts that could result in a fire or electric shock. Never spill liquid of any kind on the TV.

18. Servicing-Do not attempt to service this TV yourself as opening or removing covers may expose you to dangerous voltage or other hazards. Refer all servicing to qualified service personnel.

19. Damage Requiring Service-Unplug this TV from the wall outlet and refer servicing to qualified service personnel under the following conditions:

- a. When the power supply cord or plug is damaged or frayed.
- b. If liquid has been spilled, or objects have fallen into the TV.
- c. If the TV has been exposed to rain or water.
- d. If the TV does not operate normally by following the operating instructions. Adjust only those controls that are covered by the operating instructions, as improper adjustment of other controls may result in damage and will often require extensive work by a qualified technician to restore the TV to its normal operation.
- e. If the TV has been dropped or damaged in any way.
- f. When the TV exhibits a distinct change in performance-this indicates a need for service.

20. Replacement Parts-When replacement parts are required, be sure the service technician uses replacement parts specified by the manufacturer that have the same characteristics as the original part. Unauthorized substitutions may result in fire, electric shock, injury to persons or other hazards.

21. Safety Check-Upon completion of any service or repairs to this TV, ask the service technician to perform routine safety checks to determine that the TV is in proper operating condition.

22. Heat-This TV product should be situated away from heat sources such as radiators, heat registers, stoves, or other products (including amplifiers) that produce heat.

## OPERATING CONTROLS AND FUNCTIONS

### - FRONT PANEL -

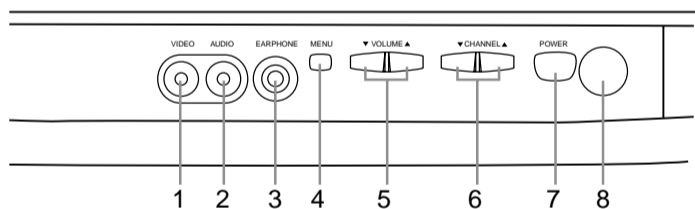

### - REMOTE CONTROL -

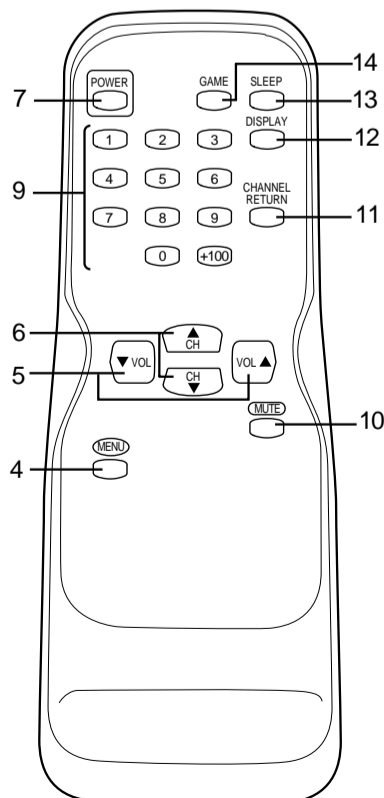

1. **VIDEO (in) jack**- Connect to the video output jack of a video camera or VCR.
2. **AUDIO (in) jack**- Connect to the audio output jack of a video camera or VCR.
3. **EARPHONE jack**- To connect earphone (not supplied) for personal listening.  
**NOTE:** Do not connect earphones that have an L-shaped plug. The cabinet may interfere with the L-shaped plug.
4. **MENU button**- Press to display the menu on the TV screen.
5. **VOLUME ▲/▼ buttons**- Press to control the volume level.  
Press to determine a setting mode from the menu on the TV screen. (only the VOL ▲ button)  
Press to select or adjust from a particular menu. (for example: Language Selection, Channel Presetting, Closed Caption Selection, Picture Adjustment, V-CHIP Set Up)
6. **CHANNEL ▲/▼ buttons**- Press to select memorized channel.  
**NOTE:** CHANNEL SET UP MUST BE COMPLETED BEFORE THE SET WILL FUNCTION PROPERLY. SEE INSIDE FOR PROCEDURE.  
Press to select a setting mode from the menu on the TV screen.  
Press to select item you want to adjust in the picture control mode.
7. **POWER button**- Press to turn the TV ON and OFF.

### - REAR PANEL -

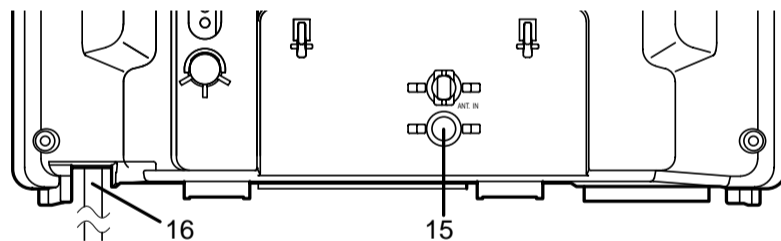

8. **Infrared Sensor Window**- Receives the infrared control signals from the remote control unit.
9. **CHANNEL NUMBER buttons**- Press two digits to directly access the desired channel. Remember to press a "0" before a single digit channel.
10. **MUTE button**- Press the MUTE button to turn off the sound portion of the TV program. (Volume level display turns LIGHT RED from LIGHT BLUE.) Press the MUTE button again or press the VOL(ume) ▲ or ▼ button to restore sound.
11. **CHANNEL RETURN button**- Press this button to go back to the previously viewed channel. For example, pressing the CHANNEL RETURN button once will change channel display from CH 3 (present channel) to CH 10 (previously viewed channel), and pressing it a second time will return from CH 10 to CH 3.
12. **DISPLAY button**- Press to display the channel number on the screen. If you press it again, the channel number will disappear.
13. **SLEEP button**- Press the SLEEP button to display the sleep timer and start the function. The shut off time can be determined by the number of times you press the button. (0, 10, 20, 30, .90, 0 minutes)

14. **GAME button**- Press to set the Game mode and external input mode at the same time. Press the GAME button again to exit this mode.
15. **ANT(enna). IN jack**- Connect to an antenna, cable system, or satellite system.
16. **AC cord**- Connect to a standard AC outlet (120V/60Hz).  
**NOTE:** Remove the AC cord from the hook to avoid breaking a wire before you connect to a standard AC outlet.

### INSTALLING THE BATTERIES

1. Slide the battery compartment cover on the remote unit.
2. Insert 2 "AA" penlight batteries into battery compartment in the direction as indicated by the polarity (+ / -) markings. Batteries installed with incorrect polarity may damage the remote unit.
3. Replace the cover.



### EXTERNAL INPUT MODE

When using an external input signal (VCR or camcorder), connect the player's audio/video output cables to the AUDIO IN/ VIDEO IN jacks of your TV. Then press the GAME button. For details, see "USING THE GAME BUTTON" in PICTURE ADJUSTMENT section.

# PREPARATION FOR USE

## LANGUAGE SELECTION

If you want to change the language of the on-screen menu, follow the procedure below.

1

Connect the power cord to a standard AC outlet.

**Note:** If some digits appear in the corner of the screen, press the POWER button without unplugging the power cord.

2

Press the POWER button to turn on the TV.

3

Press the MENU button so that the menu display appears on the TV screen.

4

Press the CH(annel) ▲ or ▼ button to point to "[ENGLISH]".

5

Select "ENGLISH" or "FRANÇAIS" = French by using the VOL(ume) ▲ or ▼ button.

6

Press the MENU button to exit the menu.

▶ PICTURE CHANNEL SET [ENGLISH]FRANÇAIS V-CHIP SET UP CAPTION [OFF]

PICTURE CHANNEL SET ▶ [ENGLISH]FRANÇAIS V-CHIP SET UP CAPTION [OFF]

4

Press the CH(annel) ▲ or ▼ button to point to "AUTO MEMO".

Then, press the VOL(ume) ▲ button.

The tuner scans and memorizes all active channels in your area.

- The TV distinguishes between standard TV channels and cable channels.
- When AUTO MEMO action is completed, the lowest memorized channel reappears on the screen.
- When you press the CH(annel) ▲ or ▼ button after selecting AUTO MEMO, the tuner will stop at the memorized channels only.
- The TV may recognize TV channels to be CATV channels by the receiving conditions. In this case, try AUTO MEMO action again in the fine receiving conditions.

ADD/DELETE AUTO MEMO

## CHANNEL PRESETTING

**NOTE:** CHANNEL SET UP MUST BE COMPLETED BEFORE THE SET WILL FUNCTION PROPERLY.

To preset a channel or to change a preset channel, follow the procedure below.

1

Press the POWER button to turn on the TV.

2

Press the MENU button so that the menu display appears on the TV screen.

3

Press the CH(annel) ▲ or ▼ button to point to "CHANNEL SET". Then, press the VOL(ume) ▲ button.

▶ PICTURE CHANNEL SET [ENGLISH]FRANÇAIS V-CHIP SET UP CAPTION [OFF]

PICTURE CHANNEL SET ▶ [ENGLISH]FRANÇAIS V-CHIP SET UP CAPTION [OFF]

### [ADD/DELETE FUNCTION]

- 1) Press the MENU button so that the menu display appears on the TV screen.
- 2) Press the CH(annel) ▲ or ▼ button to point to "CHANNEL SET". Then, press the VOL(ume) ▲ button.
- 3) Press the VOL(ume) ▲ button so that "ADD/DELETE" is selected.
- 4) Use the CH(annel) ▲ or ▼ button to select the channel you wish to put into memory or to erase from memory. **Note:** The display will return to the screen in about 10 seconds. Perform "ADD/DELETE" function while this display appears on the screen.
  - Press the VOL(ume) ▲ or ▼ button to light up the channel number in LIGHT BLUE if you wish to add the channel into memory.
  - Press the VOL(ume) ▲ or ▼ button to light up the channel number in LIGHT RED if you wish to erase the channel from memory.
- 5) Press the MENU button to exit the menu.

PICTURE CHANNEL SET ▶ [ENGLISH]FRANÇAIS V-CHIP SET UP CAPTION [OFF]

ADD/DELETE AUTO MEMO

## RESUME FUNCTION

If the power fails or is disconnected while the TV is powered on, the TV will turn on automatically when the power resumes.

# OPERATIONS

## WATCHING A TV PROGRAM

- 1) Press the POWER button to turn on the TV.
- 2) Select the desired channel with the CH(annel) ▲ or ▼ button.
- 3) Adjust the volume to the desired listening level using the VOL(ume) ▲ or ▼ button.
- 4) Adjust picture controls for a natural looking image. (See "PICTURE ADJUSTMENT".)

## SETTING THE SLEEP TIMER

The sleep timer function enables you to shut off the power without pressing the POWER button after a desired time period.

1) Press the POWER button to turn on the TV and press the SLEEP button on the remote control.

2) You may change the sleep time with pressing the SLEEP button on the remote control repeatedly. The timer is set up to 90 minutes, 10 minutes each time the SLEEP button is pushed. (The timer display counts up and sleep timer will be displayed on the screen when you press the SLEEP button on remote control.)

**Note:** When you disconnect the unit from the AC outlet, or if you have a power failure, the sleep time will be lost.

SLEEP 10

**To cancel the sleep timer:**  
Press the SLEEP button repeatedly until "SLEEP 0" is displayed.

## CLOSED CAPTION SELECTION

You may view specially labeled (cc) TV programs, movies, news, prerecorded tapes, etc. with either a dialogue caption or text display added to the program.

- 1) Press the MENU button so that the menu display appears on the TV screen.
- 2) Press the CH(annel) ▲ or ▼ button to point to "CAPTION".
- 3) Press the VOL(ume) ▲ or ▼ button to select the mode you wish.
- 4) When done, press the MENU button to exit the menu.

◀▶ : Press the VOL(ume) ▲ or ▼ button.

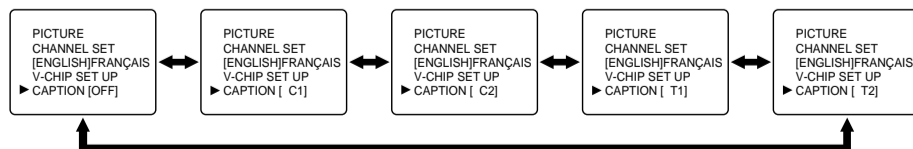

## PICTURE ADJUSTMENT

- 1) Press the MENU button so that the menu display appears on the TV screen.
- 2) Press the VOL(ume) ▲ button so that "PICTURE" is selected.
- 3) Select the feature you wish to adjust with the CH(annel) ▲ or ▼ button and adjust it with the VOL(ume) ▲ or ▼ button.

### GAME MODE

Set to the most suitable position for TV GAME.

- [+] : ON
- [-] : OFF

### BRIGHT

Adjust until the whitest parts of the picture are as bright as you prefer.

- [+] : increase brightness
- [-] : decrease brightness

### CONTRAST

Adjust to increase or decrease contrast.

- [+] : increase contrast
- [-] : decrease contrast

### COLOR

Adjust to be brilliant or pale color.

- [+] : be brilliant color
- [-] : be pale color

### TINT

Adjust to obtain natural skin tones.

- [+] : greenish tone
- [-] : reddish tone

### Notes:

- "+" is achieved by pressing the VOL(ume) ▲ button and "-" by pressing the VOL(ume) ▼ button.

- In the above steps, the picture adjustment display will disappear from the TV screen after about 10 seconds unless you press any buttons, even though you may not be finished. Press the MENU and VOL(ume) ▲ button so that "PICTURE" is selected. Then, press the CH(annel) ▲ or ▼ button repeatedly until the display returns to the screen.
- If you adjust the other Picture control after you set the Game mode to [ON], the Game mode is set to [OFF] automatically.

### [USING THE GAME BUTTON]

You may also set the Game mode and external input mode at the same time by pressing the GAME button on the remote control. "GAME" appears on the TV screen.

- To exit the Game mode and external input mode, press the GAME button on the remote control again.
- To cancel the Game mode only, adjust the picture control. In this case, "VIDEO" instead of "GAME" appears on the TV screen.
- When you press the GAME button if the TV is off, the TV turns on and will be in the Game mode and external input mode automatically.

◀▶ : Press the CH(annel) ▲ or ▼ button.

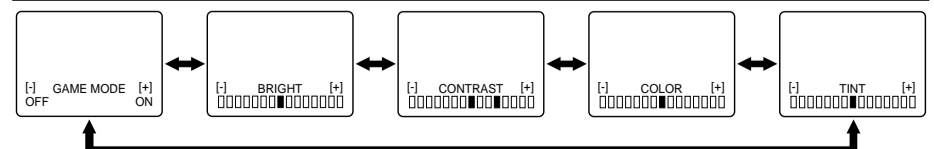

# OPERATIONS (Continued)

## V-CHIP SET UP

V-CHIP enables parents to prevent their children from watching inappropriate material on TV. V-CHIP reads the ratings for programming (except for news and sports programs, unedited movies on premium cable channels, and Emergency Broadcast System signals), then denies access to programming if the program's rating meets the limitations you select. In this case, "PROTECTED PROGRAM by ..." message appears on the TV screen.

To block ratings, follow the steps below.

- Programming may be rated by the Motion Picture Association of America (MPAA) or according to the Television Parental Guidelines. In order to block any inappropriate programming, set your limits in both places (MPAA RATING and TV RATING).
- You cannot access the menu when the "PROTECTED PROGRAM by ..." message appears. In this case, change to the unblocked channel, then press the MENU button.

## MPAA RATING SET UP

1 Press the MENU button so that the menu display appears on the TV screen.

2 Press the CH(annel) ▲ or ▼ button to point to "V-CHIP SET UP". Then, press the VOL(ume) ▲ button.

3 Press the CH(annel) ▲ or ▼ button to point to "MPAA RATING". Then, press the VOL(ume) ▲ button.

4 Press the CH(annel) ▲ or ▼ button to point to your desired item. Then, press the VOL(ume) ▲ button to select [BLOCK] or [VIEW].

<Selection>	<Rating Category Explanations>
• G:	General Audience
• PG:	Parental Guidance suggested.
• PG-13:	Unsuitable for children under 13
• R:	Restricted; under 17 requires accompanying parent or adult guardian
• NC-17:	No one under 17 admitted
• X:	Mature audience only

- When you select the rating category and turn it [BLOCK], the higher rating will turn [BLOCK] automatically. Also, the lower rating will turn [VIEW] automatically.
- When you turn "G" to [BLOCK] or [VIEW], the all ratings will turn to [BLOCK] or [VIEW] automatically.
- When you turn "X" to [VIEW], the all ratings will turn to [VIEW] automatically.

5 Press the MENU button to exit the menu.

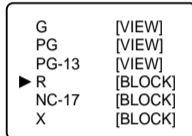
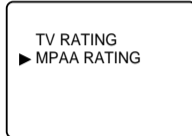

## TV RATING SET UP

1 Press the MENU button so that the menu display appears on the TV screen.

2 Press the CH(annel) ▲ or ▼ button to point to "V-CHIP SET UP". Then, press the VOL(ume) ▲ button.

3 Press the CH(annel) ▲ or ▼ button to point to "TV RATING". Then, press the VOL(ume) ▲ button.

4 Press the CH(annel) ▲ or ▼ button to point to your desired item. Then, press the VOL(ume) ▲ button to select [BLOCK] or [VIEW].

<Selection>	<Rating Category Explanations>
• TV-Y:	Appropriate for all children
• TV-Y7:	Appropriate for children seven and older
• TV-G:	General Audience
• TV-PG:	Parental Guidance suggested.
• TV-14:	Unsuitable for children under 14
• TV-MA:	Mature audience only

- When you select the rating category and turn it [BLOCK], the higher rating will turn [BLOCK] automatically. Also, the lower rating will turn [VIEW] automatically.
- When you turn "TV-Y" to [BLOCK] or [VIEW], the all ratings will turn to [BLOCK] or [VIEW] automatically.
- When you turn "TV-MA" to [VIEW], the all ratings will turn to [VIEW] automatically.

When you select TV-Y7, TV-PG, TV-14, or TV-MA and you press the VOL(ume) ▲ button, the sub-ratings will appear on the TV screen.

If you select the rating category (example: TV-PG) and turn it [BLOCK] or [VIEW], the sub-ratings (example: V for Violence) will turn [BLOCK] or [VIEW] automatically.

You can set the sub-ratings to [BLOCK] or [VIEW] individually when the rating category is set to [BLOCK]. To set the sub-ratings individually, follow the steps below.

- **When you select [TV-Y7]:**  
Press the CH(annel) ▲ or ▼ button to select "FV" (Fantasy Violence). Then, press the VOL(ume) ▲ button to select [BLOCK] or [VIEW].
- **When you select [TV-PG], [TV-14] or [TV-MA]:**  
Press the CH(annel) ▲ or ▼ button to select "D"(Suggestive Dialog), "L"(Coarse Language), "S"(Sexual Situation), or "V"(Violence). Then, press the VOL(ume) ▲ button to select [BLOCK] or [VIEW].  
**Note:** When you select [TV-MA], "D" does not appear on the TV screen.
- The sub-ratings which set to [BLOCK] appears next to the rating category in the TV RATING menu.

5 Press the MENU button to exit the menu.

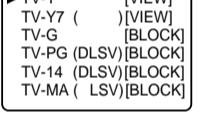
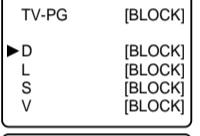
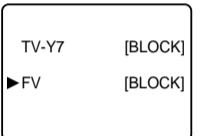
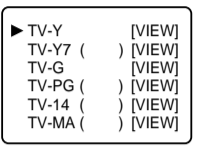
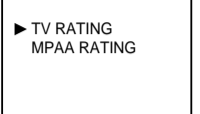

## TROUBLESHOOTING GUIDE

Sometimes a performance problem can be easily solved by checking seemingly apparent but often overlooked possibilities. Before arranging for service, check these items. It could save your time and money.

QUICK SERVICE CHECK LIST	PROBLEM	Remote Control Doesn't Work	Bars On Screen	Picture Distorted	Picture Rolls Vertically	No Color	Poor Reception on Some Channels	Weak Picture	Lines or Streaks in Picture	Ghosts in picture	Picture Blurred	Sound OK, Picture Poor	Picture OK, Sound Poor	No Picture or Sound	Different color marks on screen
Try a new channel, if OK, then possible station trouble.			X	X	X	X	X	X	X	X	X	X	X	X	X
Is TV plugged in? Power at outlet?	X														X
Is TV's POWER button on?															X
Is antenna connected to terminal on the back of the set?						X	X	X	X	X	X	X	X	X	X
If outside antenna is being used, check for broken wire.		X	X	X	X	X	X	X	X	X	X	X	X	X	X
Check for local interference.		X	X	X	X	X	X	X	X	X	X	X	X	X	X
Turn off with POWER button and then turn it on after about a minute.															X
Adjust COLOR control.						X									
Adjust CONTRAST & BRIGHT control.								X				X			
Check batteries in Remote Control.	X														
Move the TV away from the nearby appliances which have Magnetism. Unplug the TV power cord, then plug it in again 30 minutes or so later.															X

Closed Caption Problem	Possible Remedy
My TV is showing captions that are misspelled.	You are watching a live broadcast and spelling errors made by the closed captioning production company may pass through uncorrected. A prerecorded program will not show any misspelled words because of the normal time available for editing the captions.
My TV will not show the text in its entirety or there is a delay of what is being said.	Captions that are delayed a few seconds behind the actual dialogue are common for live broadcasts. Most captioning production companies can display a dialogue to a maximum of 220 words per minute. If a dialogue exceeds that rate, selective editing is used to insure that the captions remain up-to-date with the current TV screen dialogue.
My captions are scrambled with white boxes on the TV screen.	Interference caused by building, power lines, thunderstorms, etc. may cause scrambled or incomplete captions to appear.
My program guide listed a TV show as being closed captioned but none of the captions were displayed.	Broadcasters may at times use a time compression process to the actual program so that additional advertising time can be given. Since the decoder cannot read the compressed information, captions will be lost.
My prerecorded videotape does not show any captions. The tape box mentions it being closed captioned.	The videotape was either an illegal copying or the tape duplicating company accidentally left out the captioning signals during the copying process.
My TV screen shows a black box on certain channels.	You are in the TEXT mode. Select CAPTION mode or CAPTION [OFF].

## MAINTENANCE

### CABINET CLEANING

- Wipe the front panel and other exterior surfaces of the TV with a soft cloth immersed in lukewarm water and wrung dry.
- Never use a solvent or alcohol. Do not spray insecticide liquid near the TV. Such chemicals may cause damage and discoloration to the exposed surfaces.

### PICTURE TUBE CLEANING

Wipe the picture tube of the TV with a soft cloth. Before cleaning the picture tube, disconnect the power cord.

## SUPPLIED ACCESSORIES

Remote control unit (N0132UD or N0108UD)

Batteries ("AA" x 2)

Rod Antenna (OEMN00673 or OEMN01599)

Owner's manual (OEMN02204)

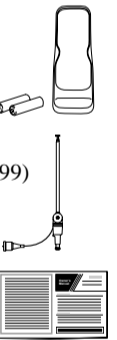

## SPECIFICATIONS

### GENERAL SPECIFICATIONS

Television system:	NTSC-M TV Standard
Closed Caption System:	\$15.119/FCC
Channel coverage	VHF: 2 ~ 13 UHF: 14 ~ 69 CATV: 2 ~ 13, A ~ W, W+1 ~ W+84, A-5 ~ A-1, 5A
Tuning System	181 channel frequency synthesized tuning system
Channel access:	Direct access keyboard, programmable scan and up/down
Terminals	
Antenna input:	VHF/UHF/CATV 75 ohm unbalanced (F-type)
Video input:	RCA connector x 1
Audio input:	RCA connector x 1
Earphone:	1/8" monaural (3.5mm)

### OTHER SPECIFICATIONS

Remote control:	Digital encoded infrared light system
Operating temperature:	5°C to 40°C (41°F~104°F)
Power requirements:	AC120V, 60Hz
Power consumption (Maximum):	53W
Picture tube:	13"
Dimensions:	H : 12-7/8"(323mm) W : 14-1/8"(358mm) D : 14-7/16"(367mm)
Weight:	18.7 lbs. (8.5kg)

• Designs and specifications are subject to change without notice and without our legal obligation.  
• If there is a discrepancy between languages, the default language will be English.

### ELECTRICAL SPECIFICATIONS

Sound output: 1W, 8 ohm

## GARANTIE D'UN APPAREIL DE DIVERTISSEMENT EMERSON

Nous vous remercions d'avoir acheté un appareil de divertissement Emerson. Votre nouvel appareil, comme tous ceux de notre production, se conforme à de normes de qualité. Dans des conditions normales d'usage, nous sommes certains qu'il vous donnera entière satisfaction pendant de nombreuses années. Cependant, en cas de problèmes, vous êtes protégé en vertu des clauses de cette garantie. Les appareils de divertissement Emerson sont garantis, à l'usage normal, contre tous défauts de matériaux et de fabrication pour les périodes spécifiées ci-dessous à condition que les dits appareils aient été installés et utilisés tel qu'explique dans le manuel d'instruction.

Appareil	Main D'oeuvre	Pieces	Tube Image
Télécouleurs	1 An	1 An	3 Ans
Télécommande	90 Jours	90 Jours	—
Noir et Blanc Téléviseurs	90 Jours	1 An	1 An

L'obligation de Emerson, en vertu des clauses de cette garantie, est limitée à la réparation, y compris le remplacement des pièces et le coût de la main-d'oeuvre pertinente, ou, à notre discrétion, au remplacement de tout appareil de divertissement qui présente des défauts de fabrication pendant la période de garantie. Les pièces remplacées fournies en rapport avec cette garantie, sont couvertes pour une période égale à la portion restante de la garantie de l'équipement original.

### OBLIGATIONS DU CLIENT

L'appareil est couvert par la garantie à partir de la date de l'achat initial au détail. En cas de service couverts par la garantie, le propriétaire de l'appareil doit présenter la facture originale, datée. Aucun service ne sera effectué sans présentation de la facture. Le propriétaire est seul responsable pour l'expédition ou le transport de l'appareil vers le centre de service et son retour.

### EXCLUSIONS DE LA GARANTIE

Cette garantie ne s'applique qu'aux appareils de divertissement Emerson achetés et utilisés au Canada. Cette garantie ne s'applique ni à l'apparence ni aux accessoires comprenant mais n'étant pas limités aux antennes, pièces du boîtier, boutons, piles, câbles de raccord, peu importe la cause du dommage. En outre, cette garantie ne s'applique pas non plus aux dommages causés par ou survenus lors de la manipulation, le transport, le déballage, l'installation, les réglages effectués par le client et mentionnés dans le manuel d'instructions, les réparations ou le remplacement des pièces fournies par un service autre que le Centre de Service et de Réparations de Emerson à tout mauvais fonctionnement ou toute panne causé par ou résultant de conditions environnementales anormales, des réparations inadéquates par un service non autorisé, un entretien incorrect, des réparations ou modifications effectuées par le client, les mauvais traitements ou un fonctionnement non approprié la négligence, un accident, un incendie, une inondation ou tout autre cas de force majeure, ou le branchement à un circuit à tension incorrecte. La garantie de cet appareil ne s'applique qu'à l'acheteur au détail initial. Cette garantie est nulle en cas d'utilisation commerciale de l'appareil ou à des fins de location, ou si les numéros de série ont été modifiés, égratignés ou effacés. Emerson se réserve le droit de changer le concept, de faire des modifications ou des améliorations aux produits, sans avoir l'obligation d'effectuer les mêmes changements aux mêmes produits fabriqués auparavant. Ce qui précède remplace toute autre garantie explicite ou implicite et Emerson n'assume responsabilité ni autorise quiconque d'accepter en son nom toute obligation ou responsabilité liée à la vente, à l'entretien ou aux réparations de ce produit. En aucune circonstance, Emerson et ses détaillants Emerson ne seront responsables des dommages spéciaux ou indirects résultant de l'utilisation de ce produit ou de tout retard dans l'application de cette garantie attribuable à des causes indépendants de notre volonté. En vertu de certaines lois provinciales ou fédérales, l'acheteur peut avoir d'autres droits spécifiques, et si certaines clauses de cette garantie sont interdites en vertu de ces lois, ces clauses seront nulles et non avenues, mais les autres clauses de cette garantie resteront en vigueur.

### COMMENT OBTENIR LES SERVICES OU REPARATIONS

En cas de besoin, vous pouvez obtenir tous les renseignements sur les services et réparations en vous adressant au marchand Emerson qui vous a vendu cet appareil, ou en vous adressant directement à:

#### SONIGEM SERVICE

300 Alden Road  
Markham, Ontario  
L3R 4C1

PHONE: (905) 940-5089 FAX: (905) 940-2303  
1-800-287-4871

L6316CS

# Manuel du propriétaire

**Emerson**

TÉLÉVISEUR COULEUR DE  
13 POUCES  
ET1333D

"Emerson et le logo G-CLEF sont des marques déposées de Emerson de Emerson Radio Corp. Parsippany, New Jersey, Etats-Unis."

## CARACTÉRISTIQUES

- **Tube image teinté et brillant avec matrice noire**
- **Choix de 181 canaux avec syntonisation de l'ensemble des canaux VHF/UHF plus les 125 canaux du câble.**
- **Syntonisation de fréquences avec boucle de verrouillage de phase-** Le dernier système électronique de syntonisation de fréquences muni d'une boucle de verrouillage de phase vous permet d'accéder très simplement et facilement à tous les canaux. Il vous est possible de syntoniser directement le canal souhaité grâce aux touches numériques (touches 0-9 et +100) de la télécommande.
- **Affichage de toutes les fonctions sur l'écran.**
- **Télécommande comprenant l'ensemble des fonctions de l'appareil.**
- **Chronopeteur**
- **Décodeur de sous-titres-** Il vous est possible de visionner des émissions télévisées (programmes, films, informations, enregistrements sur vidéocassettes, etc.) particulièrement identifiées par le symbole (CC) qui indique que des sous-titres du dialogue ou du texte ont été ajoutés au signal télévisé.
- **Fonction de mise hors circuit automatique-** Dans le cas où le téléviseur ne reçoit aucun signal en provenance de la borne d'antenne et qu'il n'y a aucune image sur l'écran pendant 15 minutes, l'appareil s'éteindra automatiquement.
- **CIRCUIT V-** Permet aux parents d'éviter que leurs enfants ne regardent des programmes télévisés qui ne leur sont pas destinés.

## PRÉCAUTIONS À SUIVRE

- Installez le téléviseur dans une pièce suffisamment aérée.
- Faites en sorte que le téléviseur soit éloigné de toute source directe de chaleur, tels que des appareils de chauffage ou d'une lumière solaire directe.
- Ne déposez pas le téléviseur sur une surface molle, telle que celle d'un tapis ou d'une couverture.
- Laissez un espace suffisant sur le dessus, le dessous et l'arrière de l'appareil de manière à faciliter une circulation d'air adéquate.

**REMARQUE: POUR QUE L'APPAREIL DONNE SON RENDMENT OPTIMAL, VOUS DEVEZ EFFECTUER LA PROGRAMMATION AUTOMATIQUE DES CANAUX. CONSULTEZ LA SECTION DU GUIDE QUI S'Y RAPPORTE AFIN DE CONNAÎTRE LA PROCÉDURE À SUIVRE.**

Le numéro de série de ce téléviseur est indiqué à l'endos de l'appareil. Aucune autre téléviseur ne possède le même numéro. Inscrivez-le ici, avec les autres informations pertinentes indiquées ci-dessous et conservez ce manuel à titre de référence permanente sur la date d'achat et le modèle en cas de vol.

Date d'achat		Numéro de téléphone	
Nom du marchand		Numéro de modèle	
Adresse du marchand		Numéro de série	

Ce Manuel du Propriétaire est fait en papier recyclé.

**SI, APRÈS LECTURE DE CE MANUEL, VOUS AVEZ BESOIN D'UNE AIDE SUPPLÉMENTAIRE CONCERNANT L'INSTALLATION OU LE FONCTIONNEMENT DE CET APPAREIL, VEUILLEZ COMPOSER LE NUMÉRO D'APPEL GRATUIT 1-800-287-4871.**

## RACCORDEMENT À L'ANTENNE OU AU RÉSEAU DE CÂBLODISTRIBUTION

**ATTENTION: AFIN DE PREVENIR LES RISQUES DE CHOC ELECTRIQUES, BRANCHEZ LA FICHE DE CET APPAREIL DE MANIERE A CE QUE LA LAME LA PLUS LARGE SOIT INSEREE DANS L'ORIFICE LE PLUS LARGE DE LA PRISE ELECTRIQUE ET VEILLEZ A CE QUE LES LAMES Y SOIENT ENTIEREMENT INSEREES.**

Avant de raccorder l'antenne tige UHF/VHF sur la borne d'entrée d'antenne de l'appareil (ANT.IN), veillez à ce que la petite tige métallique à l'intérieur de la fiche soit bien droite. Si elle est tordue, redressez-la tel qu'illustré ci-dessous, puis branchez la fiche sur la borne d'entrée d'antenne du téléviseur (ANT. IN).

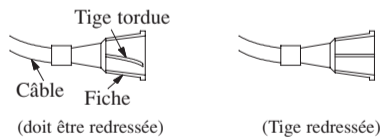

Antenne VHF/UHF combinée (non compris)

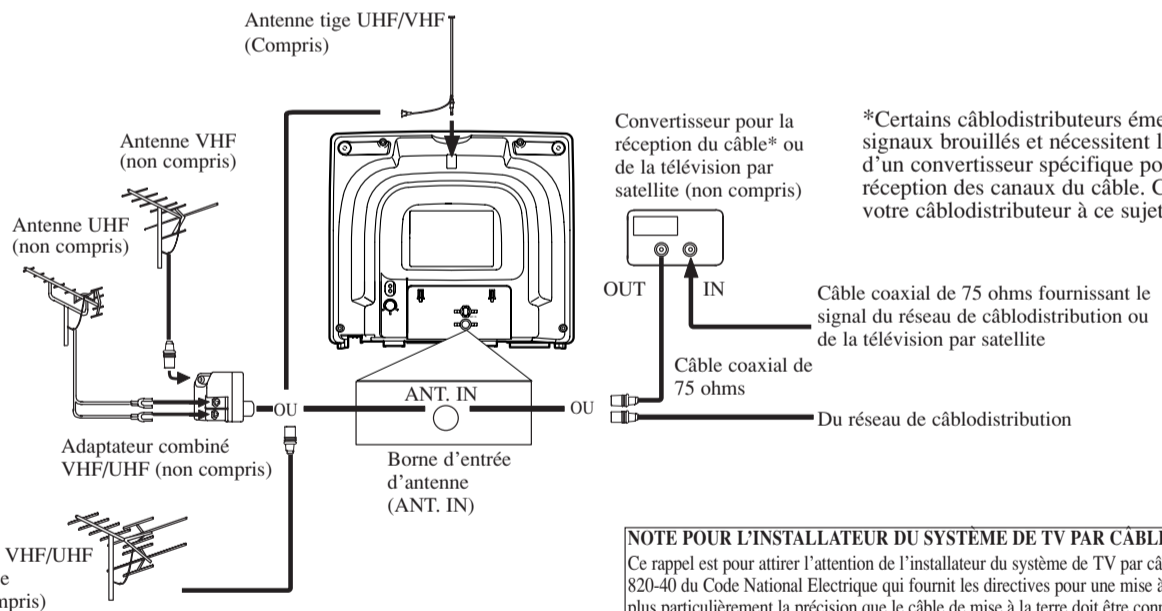

\*Certains câblodistributeurs émettent des signaux brouillés et nécessitent l'utilisation d'un convertisseur spécifique pour la réception des canaux du câble. Consultez votre câblodistributeur à ce sujet.

### NOTE POUR L'INSTALLATEUR DU SYSTÈME DE TV PAR CÂBLE:

Ce rappel est pour attirer l'attention de l'installateur du système de TV par câble sur l'Article 820-40 du Code National Electrique qui fournit les directives pour une mise à la terre correcte, plus particulièrement la précision que le câble de mise à la terre doit être connecté au système de mise à la terre du bâtiment, aussi près que possible du point d'entrée du câble.

## DÉCODEUR DE SOUS-TITRES

Ce téléviseur peut capter les canaux 1 et 2 (S1 et S2) utilisés pour la transmission de sous-titres et de textes.

### MODE D'AFFICHAGE DE SOUS-TITRES

- (1) Les sous-titres apparaissent au bas de l'écran du téléviseur lorsque le signal de l'émission visionnée comprend des sous-titres.
- (2) **Mode d'affichage instantané des sous-titres :** ceux-ci apparaissent à l'écran dès la réception du signal.

**Mode d'affichage séquentiel des sous-titres :** une fois qu'ils sont mis en mémoire, les mots apparaissent à l'écran, tous à la fois, en une seule séquence.

**Mode d'affichage continu des sous-titres :** les sous-titres défilent continuellement à l'écran, quatre (4) lignes de texte à la fois.

**Remarque :** Même si le canal 1 ou 2 (S1 ou S2) a été sélectionné pour la transmission de sous-titres, ceux-ci n'apparaîtront pas à l'écran du téléviseur si le signal de l'émission visionnée ne contient pas de sous-titres.

### MODE D'AFFICHAGE DE TEXTE

- (1) Le texte défile (7 lignes à la fois) à l'écran du téléviseur.
- (2) Si l'émission que vous visionnez n'est pas diffusée avec des sous-titres ou un texte, aucun changement n'apparaîtra à l'écran.

### Remarques :

- (1) Lorsque votre téléviseur reçoit une commande de lecture spécifique (telle la recherche visuelle, le ralenti, l'arrêt sur image) provenant d'un magnétoscope auquel il est raccordé par le canal commun de transmission 3 ou 4 (CH 3 / CH 4), il se peut que l'affichage des sous-titres (ou du texte) soit altéré ou n'apparaisse plus à l'écran.
- (2) Il est normal que les sous-titres et les textes ne soient pas précisément synchronisés avec la transmission sonore et visuelle de l'émission.
- (3) De l'interférence magnétique causée par un appareil à proximité peut entraîner un mauvais fonctionnement de l'affichage des sous-titres.
- (4) Ce téléviseur ne peut afficher les sous-titres et les textes lorsque la fonction d'affichage à l'écran du menu des fonctions et commandes est utilisée.
- (5) **Si l'écran du téléviseur est complètement noir :**



Si une boîte noire apparaît au bas de l'écran de votre téléviseur, cela signifie que l'appareil est en mode d'affichage de texte (S-TITRES T1 ou T2). Libérez l'écran en sélectionnant le canal de transmission 1 ou 2 (S-TITRES S1, S2) ou désactivez le mode d'affichage des sous-titres et de texte S-TITRES [HF].

## AVERTISSEMENT:

POUR PRÉVENIR TOUT RISQUE D'INCENDIE OU DE CHOC ÉLECTRIQUE, NE PAS EXPOSER CET APPAREIL À LA PLUIE OU À L'HUMIDITÉ.



**MISE EN GARDE:** AFIN DE RÉDUIRE LES RISQUES DE CHOC ÉLECTRIQUES, N'ENLEVEZ PAS LE COUVERCLE (OU L'ARRIÈRE). NE CONTIENT AUCUNE PIÈCE POUVANT ÊTRE RÉPARÉE PAR L'UTILISATEUR. CONFIEZ TOUTE RÉPARATION À UN TECHNICIEN QUALIFIÉ.



Le symbole de l'éclair dans un triangle équilatéral indique la présence d'une tension suffisamment élevée pour engendrer un risque de choc électrique.



Le point d'exclamation dans un triangle équilatéral indique que le manuel d'instructions inclus avec l'appareil contient d'importantes recommandations quant au fonctionnement et à l'entretien de ce dernier.

Avertissements importants apposés à l'endos de l'appareil.

## MESURES DE SÉCURITÉ À SUIVRE

- LISEZ CE MANUEL**— Avant la mise en marche de cet appareil, veuillez lire l'ensemble des instructions concernant la sécurité et le fonctionnement.
- CONSERVEZ CE MANUEL**— Pour pouvoir le consulter ultérieurement, les instructions concernant la sécurité et le fonctionnement de l'appareil devront être conservées.
- SUIVEZ LES AVERTISSEMENTS**— On devra prendre en considération et les suivre toutes les observations au sujet de l'appareil et de son fonctionnement.
- OBSERVEZ LES DIRECTIVES**— Vous êtes prié de suivre toutes les directives concernant le fonctionnement et l'entretien de l'appareil.
- NETTOYAGE**— Tout d'abord, débranchez l'appareil de la prise murale. N'utilisez pas de produits à nettoyer liquides ou en aérosols. Utilisez un tissu doux et légèrement humecté d'eau.
- ACCESSOIRES**— N'utilisez que les accessoires recommandés par le fabricant. Tout autre accessoire risquerait de provoquer un fonctionnement défectueux ou même dangereux.
- EAU ET HUMIDITÉ**— N'utilisez pas cet appareil à proximité de l'eau (près d'une baignoire, d'un lavabo, d'un évier, d'une piscine, d'une machine à laver, dans un sous-sol humide, etc.).
- SUPPORT**— N'installez pas cet appareil sur un meuble, un comptoir, un trépidé, un support ou une table instable. L'appareil risquerait de tomber et de blesser gravement quelqu'un et, en outre, il serait sérieusement endommagé.



- VENTILATION**— Les orifices et ouvertures servent à procurer une ventilation et un fonctionnement adéquat de l'appareil de manière à ce qu'il ne soit pas surchauffé. Ces orifices et ouvertures ne doivent pas être obstrués ou recouverts. N'installez jamais l'appareil sur un lit, un canapé, un tapis ou toute autre surface similaire, ni à proximité d'un radiateur ou d'un thermostat. Cet appareil ne doit pas être placé à l'intérieur d'un meuble, telle une étagère ou une bibliothèque, à moins qu'il n'y ait une aération suffisante.
- SOURCE D'ALIMENTATION**— Cet appareil ne devra être branché que sur le type de source d'alimentation indiqué sur l'étiquette prévue à cet effet. Si vous n'êtes pas certain du type de source d'alimentation dont vous disposez, contactez votre revendeur ou votre compagnie d'électricité. Pour les appareils fonctionnant avec des piles, consultez les directives de fonctionnement.
- MISE À LA TERRE OU POLARISATION**— Cet appareil possède une fiche polarisée pour prise C.A. (fiche dont une broche est plus large que l'autre). Cet appareil possède une fiche polarisée pour prise de C.A. (une des lames est plus large que l'autre). Cette fiche ne s'insère dans la prise de courant que dans un sens par mesure de sécurité. Si l'insertion de la fiche dans un sens donné est difficile, inversez sa position. Si c'est encore difficile, demandez à un électricien qualifié de remplacer la prise. Cette fiche étant sécuritaire, n'essayez pas de la modifier.
- PROTECTION DES FILS ÉLECTRIQUES**— Les fils d'alimentation devront être disposés de manière à ce qu'ils ne soient pas écrasés ou tordus par les objets les entourant. Faites particulièrement attention aux fiches, aux raccordements et aux endroits où les fils sortent de l'appareil.

- MISE À LA TERRE D'UNE ANTENNE EXTÉRIÈRE**— Si une antenne extérieure ou un système de câblo-distribution est raccordé à l'appareil, veillez à ce que ces derniers soient reliés à la terre afin de protéger l'appareil contre des surcharges de tension ou une accumulation d'électricité statique.
- FOUDRE**— Par mesure de protection supplémentaire, lors d'orages ou d'une inutilisation prolongée, débranchez l'appareil de la prise murale ainsi que l'antenne (ou le système de câblo-distribution). Cette mesure permettra d'éviter que l'appareil ne soit endommagé lors d'un orage ou d'une surcharge de tension.
- FILS ÉLECTRIQUES**— Si vous choisissez d'installer une antenne extérieure, prenez garde à ce qu'elle ne se trouve pas à proximité de câbles électriques sur lesquels elle risquerait de tomber. L'installation d'une telle antenne doit être effectuée très prudemment afin que l'antenne ou les fils (ou circuits) électriques n'entrent pas en contact et n'entraînent une électrocution pouvant être mortelle.
- SURCHARGE ÉLECTRIQUE**— Ne surchargez pas les prises murales ou les fils de prolongement. Cela pourrait entraîner un risque d'incendie ou de commotion électrique.
- OBJETS ET LIQUIDES**— N'essayez jamais d'insérer un objet à l'intérieur de l'appareil par l'intermédiaire des orifices, car vous pourriez toucher des pièces sous tension ou provoquer un court-circuit entraînant un début d'incendie ou une commotion électrique. Faites en sorte de ne renverser aucun liquide sur l'appareil.
- RÉPARATIONS**— N'essayez pas de réparer vous-même l'appareil. Si vous ouvrez l'appareil ou enlevez des panneaux, vous vous exposerez à une tension élevée ainsi qu'à d'autres dangers. Pour n'importe quelle réparation ou vérification, faites appel à un technicien qualifié.

- DOMMAGE NÉCESSITANT UNE RÉPARATION**— Débranchez l'appareil de la prise murale et confiez l'entretien/dépannage à un personnel qualifié dans les cas suivants:
  - Lorsque le fil d'alimentation ou sa fiche est endommagé.
  - Lorsqu'un liquide ou un objet a pénétré dans l'appareil.
  - Lorsque l'appareil a été exposé à la pluie ou à de l'eau.
  - Si l'appareil ne fonctionne pas normalement bien que l'on ait suivi les instructions. Ne réglez que les ajustements décrits dans ce manuel d'instructions. Un réglage erroné des autres commandes risque d'endommager l'appareil et de nécessiter un long travail de la part d'un technicien qualifié pour remettre l'appareil en état de fonctionner.
  - Lorsqu'on a laissé tomber l'appareil et que le boîtier est endommagé.
  - Lorsque le fonctionnement de l'appareil diffère de la période initiale, il sera nécessaire alors de le faire réparer.
- PIÈCES DE RECHANGE**— Lorsque des pièces de rechange sont nécessaires, assurez-vous que le technicien utilise les pièces recommandées par le fabricant ou qu'elles présentent les mêmes caractéristiques que les pièces d'origine. L'utilisation de pièces différentes risque de provoquer un incendie, une commotion électrique ou d'autres dommages.
- INSPECTION POUR LA SÉCURITÉ**— À l'achèvement de la réparation ou de l'entretien, demandez au technicien de procéder à une inspection afin de s'assurer que l'appareil est en état de fonctionner.
- CHALEUR**— L'installation de ce téléviseur doit être éloignée de sources de chaleur telles que celles d'un appareil de chauffage, d'une bouche d'air chaud, d'un four ou de tout autre appareil (y compris des amplificateurs) dégageant de la chaleur.

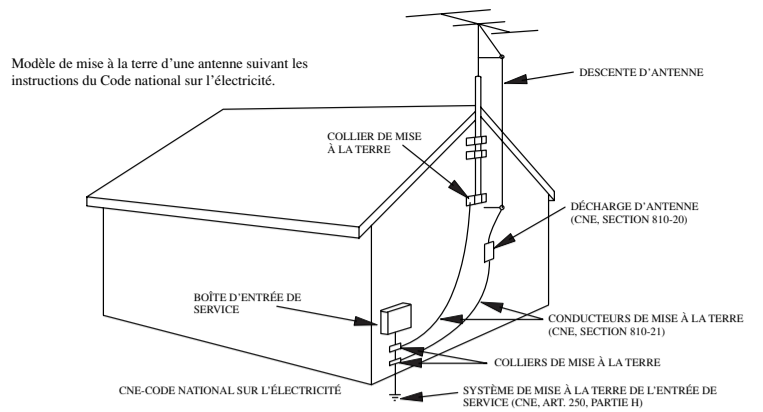

S2898A

## DESCRIPTION DES COMMANDES ET FONCTIONS

### - VUE DE L'AVANT DU TÉLÉVISEUR -

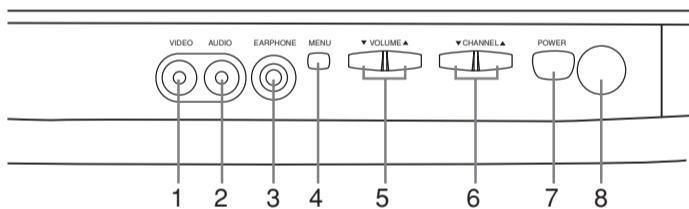

### - TÉLÉCOMMANDE -

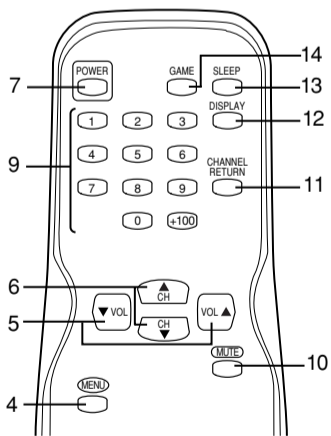

- Entrée vidéo (VIDEO)**- Sert à raccorder à la borne de sortie d'un composant vidéo, d'un caméscope ou d'un autre magnétoscope.
- Entrée audio (AUDIO)**- Sert à raccorder à la borne de sortie audio d'un composant audio, d'un caméscope ou d'un magnétoscope.
- Prise pour casque d'écoute (EARPHONE)**- Sert à brancher le casque d'écoute (non inclus) sans déranger votre entourage.  
**REMARQUE:** Ne connectez pas les casques d'écoute dont la prise est en forme de L. Le boîtier peut nuire à la fiche en "L".
- Touche MENU**- Pressez cette touche afin de faire apparaître le menu à l'écran du téléviseur.
- Commandes du volume (VOLUME ▲/▼)**- Pressez ces touches afin de régler le volume.

- Pressez la touche VOL ▲ afin de déterminer un mode d'ajustement du menu à l'écran de téléviseur. Pressez ces touches afin de sélectionner ou régler dans un menu particulier (par exemple, Sélection de la langue d'affichage, Programmation des canaux en mémoire, Sélection du mode d'affichage des sous-titres, Ajustement des aspects de l'image, Réglage du CIRCUIT V).
- Commandes des canaux (CHANNEL ▲/▼)**- Pressez ces touches afin de sélectionner un canal dans la mémoire.  
**REMARQUE:** Pour que l'appareil donne son rendement optimal, vous devez effectuer la programmation automatique des canaux. Consultez la section du guide qui s'y rapporte afin de connaître la procédure à suivre. Pressez ces touches afin de sélectionner un mode d'ajustement du menu à l'écran de téléviseur. Pressez ces touches afin de sélectionner l'article que vous désirez régler dans le mode d'ajustement des aspects de l'image.
  - Interrupteur d'alimentation (POWER)**- Pressez l'interrupteur d'alimentation pour mettre le téléviseur en circuit ou l'éteindre.
  - Fenêtre du capteur à infrarouges**- Il capte les signaux infrarouges émis par la télécommande.
  - Touche numérique**- Pressez deux de ces touches afin de syntoniser directement le canal de votre choix. Il faut toujours presser la touche « 0 » avant pour syntoniser un canal dont le numéro est inférieur à dix (10).  
**Touche + 100**- Pressez cette touche pour syntoniser un canal dont le numéro est égal ou supérieur à 100.
  - Commande de mise en sourdine (MUTE)**- Pressez cette pour couper la reproduction sonore émanant du téléviseur

### - VUE DE ARRIÈRE DE TÉLÉVISEUR -

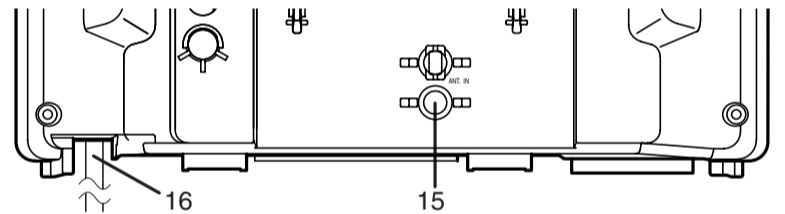

- (l'affichage en bleu à l'écran du niveau de volume passera alors au rouge). Pressez une seconde fois la commande de mise en sourdine (MUTE) ou l'une des commandes de hausse/baisse du volume (VOLUME ▲ ou ▼) afin de réactiver la reproduction sonore.
- Commande de syntonisation du canal précédent (CHANNEL RETURN)**- Pressez cette touche afin que l'appareil retourne au dernier canal syntonisé avant celui où il se trouve alors. Par exemple, si le téléviseur syntonise le canal 3 et que le dernier canal syntonisé avant ce dernier était le canal 10, l'appareil retournera automatiquement au canal 10 lorsque vous presserez une fois la commande de syntonisation du canal précédent (CHANNEL RETURN). Puis pressez à nouveau la commande pour que le téléviseur retourne au canal 3.
  - Commande d'affichage (DISPLAY)**- Pressez cette touche afin de faire apparaître à l'écran du téléviseur ## le numéro de canal syntonisé à ce moment. Une seconde pression de cette touche fera disparaître le numéro de l'écran.
  - Commande du chronorupteur (SLEEP)**- Pressez cette touche (SLEEP) afin que la fonction soit affichée à l'écran et mise en marche. La durée de temps devant s'écouler avant la mise hors circuit automatique de l'appareil est déterminée par le nombre de fois que vous pressez cette touche (SLEEP). Cela débute à 0, 10, 20, 30,....jusqu'à 90 minutes et retour à 0 minute.
  - Touche de jeu (GAME)**- Appuyez sur cette touche pour sélectionner simultanément les modes de jeu et le mode d'entrée externe. Appuyez de nouveau sur la touche GAME pour quitter ce mode.

- Borne d'entrée d'antenne (ANT. IN)**- Raccordez à cette borne le câble provenant de l'antenne, du réseau de câblodistribution ou du système de télévision par satellite.
- Cordon d'alimentation**- Branchez-le sur une prise de courant alternatif conventionnelle (120 volts / 60 hertz).  
**REMARQUE:** Retirez le câble secteur du crochet pour éviter de rompre un fil avant que vous ne raccordiez à une prise de courant secteur standard.

### MISE EN PLACE DES PILES

- Glissez le couvercle du compartiment à piles de la télécommande afin de l'ouvrir.
- Insérez-y deux (2) piles de format AA. Positionnez-les de manière à respecter les polarités (+/-) indiquées dans le compartiment. Des piles incorrectement positionnées pourraient endommager la télécommande.
- Remettez le couvercle du compartiment à piles en place.

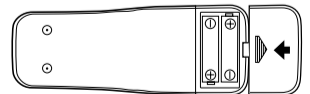

### MODE D'ENTRÉE EXTERNE

Lors de l'utilisation d'un signal d'entrée externe, (VCR ou caméscope), connectez les câbles de sortie audio/vidéo du lecteur aux jacks AUDIO IN/VIDEO IN du téléviseur. Puis appuyez sur la touche GAME. Pour plus de détails, reportez-vous à "UTILISATION DE LA TOUCHE GAME" dans la section AJUSTEMENT DES ASPECTS DE L'IMAGE.

# PROGRAMMATION DE L'APPAREIL

## SÉLECTION DE LA LANGUE D'AFFICHAGE

Si vous désirez changer la langue d'affichage à l'écran des menus et paramètres, suivez les procédures ci-dessous.

- 1 Branchez le cordon d'alimentation du téléviseur sur une prise de courant alternatif conventionnelle.
- Remarque:** Si quelques chiffres apparaissent dans le coin de l'écran, pressez la touche d'alimentation (POWER) sans débrancher le cordon d'alimentation.

- 2 Pressez l'interrupteur d'alimentation (POWER) du téléviseur afin de mettre ce dernier en circuit.

- 3 Pressez la touche MENU afin de faire apparaître à l'écran du téléviseur le menu principal des fonctions de l'appareil.

- 4 Pressez la touche CH(annel) ▲ ou ▼ pour pointer le mot "[ENGLISH]".

- 5 Sélectionnez "ENGLISH" ou "FRANÇAIS" en utilisant la touche VOL(ume) ▲ ou ▼.

- 6 Pressez la touche MENU pour quitter le menu.

▶ PICTURE CHANNEL SET [ENGLISH]FRANÇAIS V-CHIP SET UP CAPTION [OFF]

PICTURE CHANNEL SET ▶ [ENGLISH]FRANÇAIS V-CHIP SET UP CAPTION [OFF]

- 4 Pressez la touche CH(annel) ▲ ou ▼ pour pointer les mots "RÉGLAGE AUTO.". Puis pressez la touche VOL(ume) ▲.

Le syntonisateur effectue le balayage et met en mémoire tous les canaux qui sont captés dans votre région.

- Le téléviseur distingue les canaux télédiffusés des canaux distribués par câble.
- Une fois l'action RÉGLAGE AUTO. est effectuée, le plus bas canal en mémoire revient à l'écran.
- Lorsque vous pressez la touche CH(annel) ▲ ou ▼ après avoir sélectionné l'RÉGLAGE AUTO., le syntonisateur s'arrêtera aux canaux en mémoire seulement.
- Le téléviseur peut reconnaître les canaux de télévision pour ceux de télévision de câble à cause des conditions de réception. En ce cas, essayez l'action RÉGLAGE AUTO de nouveau en les conditions fines de réception.

AJOUT/SUPP. RÉGLAGE AUTO.

## PROGRAMMATION DES CANAUX EN MÉMOIRE

**REMARQUE:** Pour que l'appareil donne son rendement optimal, vous devez effectuer la programmation automatique des canaux.

Pour programmer la syntonisation des canaux en mémoire, ou effacer un canal de la mémoire du syntonisateur, suivez les directives ci-dessous.

- 1 Pressez l'interrupteur d'alimentation (POWER) du téléviseur afin de mettre ce dernier en circuit.

- 2 Pressez la touche MENU afin de faire apparaître à l'écran du téléviseur le menu principal des fonctions de l'appareil.

- 3 Pressez la touche CH(annel) ▲ ou ▼ pour pointer les mots "RÉGL. CAN.". Puis pressez la touche VOL(ume) ▲.

▶ IMAGE RÉGL. CAN. [FRANÇAIS]ENGLISH RÉGL. CIRCUIT V S-TITRES [HF]

IMAGE RÉGL. CAN. [FRANÇAIS]ENGLISH RÉGL. CIRCUIT V S-TITRES [HF]

## [FONCTION AJOUT/EFFACEMENT]

1) Pressez la touche MENU afin que l'affichage du menu apparaisse à l'écran du téléviseur.

2) Pressez la touche CH(annel) ▲ ou ▼ pour pointer les mots "RÉGL. CAN.". Puis pressez la touche VOL(ume) ▲.

3) Pressez la touche VOL(ume) ▲ pour sélectionner "AJOUT/SUPP.".

4) Utilisez la touche CH(annel) ▲ ou ▼ pour sélectionner le canal que vous souhaitez ajouter à la mémoire ou effacer de la mémoire.

**Remarque:** L'affichage reviendra à l'écran environ 10 secondes plus tard. Effectuez le fonction "AJOUT/SUPP." pendant que cet affichage apparaît à l'écran.

● Pressez la touche VOL(ume) ▲ ou ▼ afin que le numéro du canal sélectionné apparaisse en bleu lorsque vous désirez ajouter ce dernier dans la mémoire.

● Pressez la touche VOL(ume) ▲ ou ▼ afin que le numéro du canal sélectionné apparaisse en rouge lorsque vous désirez effacer ce dernier dans la mémoire.

5) Pressez la touche MENU pour quitter le menu.

IMAGE RÉGL. CAN. [FRANÇAIS]ENGLISH RÉGL. CIRCUIT V S-TITRES [HF]

AJOUT/SUPP. RÉGLAGE AUTO.

## RÉTABLISSEMENT DE LA MISE EN MARCHÉ

S'il survient une panne de courant pendant que le téléviseur est en marche, celui-ci se remettra immédiatement en fonction lorsque le courant sera rétabli.

# FONCTIONNEMENT DU TÉLÉVISEUR

## VISIONNEMENT D'UNE ÉMISSION TÉLÉVISÉE

- 1) Pressez l'interrupteur d'alimentation (POWER) afin de mettre le téléviseur en circuit.
- 2) Sélectionnez le canal de votre choix en pressant les touches numériques de la télécommande ou les commandes de syntonisation canal suivant/précédent (CHANNEL ▲ ou ▼).
- 3) Réglez le volume au niveau désiré en pressant les commandes de hausse (VOLUME ▲) ou de baisse (VOLUME ▼) du volume.
- 4) Réglez les aspects de l'image afin que celle-ci apparaisse la plus naturelle possible (consultez la section AJUSTEMENT DES ASPECTS DE L'IMAGE).

## MISE HORS CIRCUIT AUTOMATIQUE - CHRONORUPTEUR

Le chronorupteur vous permet de programmer à l'avance la mise hors circuit automatique du téléviseur sans que vous ayez à presser l'interrupteur d'alimentation.

- 1) Pressez l'interrupteur d'alimentation (POWER) afin de mettre le téléviseur en circuit. Pressez la commande du chronorupteur (SLEEP) se trouvant sur la télécommande.

- 2) Pressez à plusieurs reprises la commande du chronorupteur (SLEEP) jusqu'à ce que la durée pendant laquelle vous désirez que le téléviseur fonctionne encore (avant de s'éteindre de lui-même) apparaisse à l'écran.

Cette durée peut varier entre 10 et 90 minutes selon le nombre de fois que vous pressez la commande. Le décompte est ainsi entamé. Pour faire apparaître à l'écran le nombre de minutes devant s'écouler avant la mise hors circuit automatique du téléviseur, pressez la commande du chronorupteur (SLEEP).

**Remarque :** Si l'appareil est débranché du réseau électrique ou si une panne de courant survient, la mise hors fonction automatique sera désactivée.

SOMMEIL 10

**Pour désactiver la fonction de mise hors circuit automatique :** Pressez la commande du chronorupteur à plusieurs reprises jusqu'à ce que le chiffre « 0 » apparaisse à l'écran.

## SÉLECTION DU MODE D'AFFICHAGE DE SOUS-TITRES

Vous pouvez visionner des émissions télévisées (émissions, films, informations, enregistrements sur vidéocassettes, etc.) spécialement identifiées par le symbole « cc » qui indique que des sous-titres du dialogue ou du texte ont été ajoutés au signal télévisé. Pour activer le mode d'affichage de sous-titres, procédez comme suit :

- 1) Pressez la touche MENU afin que l'affichage du menu apparaisse à l'écran de téléviseur.
- 2) Pressez la touche CH(annel) ▲ ou ▼ pour pointer le mot "S-TITRES".
- 3) Pressez la touche VOL(ume) ▲ ou ▼ pour sélectionner le mode de votre choix.
- 4) Une fois la sélection est effectuée, pressez la touche MENU pour quitter le mode.

◀▶ : Pressez la touche VOL(ume) ▲ ou ▼.

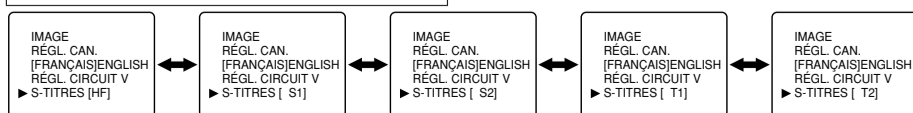

## AJUSTEMENT DES ASPECTS DE L'IMAGE

- 1) Pressez la touche MENU afin que l'affichage du menu apparaisse à l'écran du téléviseur.
- 2) Pressez la touche VOL(ume) ▲ afin de sélectionner "IMAGE".
- 3) Sélectionnez l'aspect que vous souhaitez ajuster en utilisant la touche CH(annel) ▲ ou ▼, et puis ajustez cet aspect en utilisant la touche VOL(ume) ▲ ou ▼.

### MODE DE JEU

Ajustez l'image de manière à convenir aux jeux vidéo.

- [+] : mise en mode
- [-] : mise hors mode

### LUMINOSITÉ

Ajustez la luminosité jusqu'à ce que les parties les plus claires de l'image soient aussi brillantes que vous le désirez.

- [+] : augmente la luminosité
- [-] : diminue la luminosité

### CONTRASTE

Augmentez ou diminuez les contrastes.

- [+] : augmente le contraste
- [-] : diminue le contraste

### COULEUR

Réglez l'intensité (vives ou pâles) des couleurs.

- [+] : couleurs plus vives
- [-] : couleurs plus pâles

### TEINTE

Ajustez la teinte pour obtenir la couleur de la peau naturelle.

- [+] : ton plus vert
- [-] : ton plus rouge

### Remarques:

- Pressez la touche VOL(ume) ▲ pour ajuster à "+" et la touche VOL(ume) ▼ pour "-".

- Il se peut que, pendant les procédures décrites ci-haut, l'affichage des aspects de l'image disparaisse de l'écran du téléviseur après environ 10 secondes sans presser aucune touche, même si le réglage n'est pas terminé. Si cela se produit, pressez les touches MENU et VOL(ume) ▲ pour sélectionner "IMAGE". Puis pressez la touche CH(annel) ▲ ou ▼ à plusieurs reprises jusqu'à ce que l'affichage revienne à l'écran.
- Si vous ajustez une autre commande des aspects de l'image après avoir sélectionné le mode jeux, l'appareil se met automatiquement hors ce mode.

### [UTILISATION DE LA TOUCHE GAME]

Appuyez sur cette touche sûre la télécommande pour sélectionner simultanément les modes de jeu et le mode d'entrée externe. L'inscription "JEU" (GAME) apparaît à l'écran du téléviseur.

- Pour quitter les modes jeux et d'entrée externe, pressez la touche GAME de la télécommande de nouveau.
- Pour annuler le mode jeux seulement, ajustez la commande des aspects de l'image. En ce cas, "AUX" (VIDEO) apparaît à l'écran du téléviseur à la place de "JEU" (GAME).
- Lorsque vous pressez la touche GAME pendant que le téléviseur est hors circuit, le téléviseur se mettra en circuit et automatiquement dans les modes jeux et d'entrée externe.

◀▶ : Pressez la touche CH(annel) ▲ ou ▼.

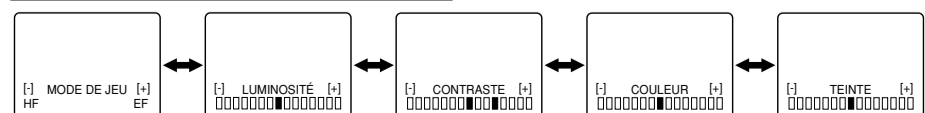

# FONCTIONNEMENT DU TÉLÉVISEUR (Suite)

## RÉGLAGE DU CIRCUIT V

Le CIRCUIT V permet aux parents d'éviter que leurs enfants ne regardent des programmes télévisés qui ne leur sont pas destinés.

Le CIRCUIT V lit les classements pour la programmation (à l'exception des nouvelles et des programmes de sports, de films non montés sur des canaux de câbles à redevances et des signaux du système d'émissions d'urgence), et refuse alors l'entrée pour une programmation si le classement du programme répond aux limitations que vous choisissez. Dans ce cas, "ÉMISSION PROTÉGÉE par ..." apparaît sur l'écran du téléviseur.

- Pour bloquer les classements, suivez les étapes ci-dessous.
- La programmation peut être classée par l'Association des Films des Etats-Unis (MPAA) ou selon les Règles Directrices Parentales sur la Télévision. De manière à verrouiller n'importe quelle programmation inappropriée, réglez vos limitations aux endroits COTE MPAA et COTE TV.
  - Vous ne pouvez accéder au menu lorsque le message "ÉMISSION PROTÉGÉE par ..." apparaît. Dans ce cas, changer pour déverrouiller le canal et appuyez ensuite sur la touche MENU.

## REGLAGE COTE MPAA

1 Appuyez sur la touche MENU de façon à ce que l'affichage du menu apparaisse sur l'écran du téléviseur.

2 Appuyez sur la touche CH(annel) ▲ ou ▼ pour pointer sur "RÉGL. CIRCUIT V". Puis, appuyez sur la touche VOL(ume) ▲.

3 Appuyez sur la touche CH(annel) ▲ ou ▼ pour pointer sur "COTE MPAA". Puis, appuyez sur la touche VOL(ume) ▲.

4 Appuyez sur la touche CH(annel) ▲ ou ▼ pour pointer sur l'article que vous désirez. Puis, appuyez sur la touche VOL(ume) ▲ pour sélectionner [BARRÉ] ou [VISION].

<Sélection>	<Explications sur la catégorie de classement>
• G:	Pour tout le monde.
• PG:	Gouverne parentale conseillée.
• PG-13:	Ne convient pas pour les enfants au-dessous de 13 ans.
• R:	Limité; au-dessous de 17 ans, nécessite la présence des parents ou d'un adulte.
• NC-17:	Interdit aux enfants au-dessous de 17 ans.
• X:	Seulement pour les adultes.

- Lorsque vous choisissez la catégorie de classement et que vous la tournez sur [BARRÉ], le classement le plus élevé tournera automatiquement sur [BARRÉ]. De même, le classement le plus bas, tournera automatiquement sur [VISION].
- Lorsque vous tournez "G" sur [BARRÉ] ou [VISION], tous les classements tourneront automatiquement sur [BARRÉ] ou [VISION].
- Lorsque vous tournez "X" sur [VISION], l'ensemble des classements tournera automatiquement sur [VISION].

5 Appuyez sur la touche MENU pour quitter le menu.

## PROBLÈMES DE FONCTIONNEMENT

Parfois, lorsque l'appareil ne fonctionne pas correctement, la cause du problème peut être facilement identifiée en vérifiant simplement un détail qui a été négligé à prime abord. Avant de contacter le centre de service autorisé par le plus près de chez vous, nous vous suggérons d'effectuer les vérifications suivantes. Cela pourrait vous faire économiser temps et argent.

LISTE DE VÉRIFICATIONS À EFFECTUER AVANT DE CONTACTER UN RÉPARATEUR	PROBLÈME	MESURE CORRECTIVE														
		Liaison défectueuse	Problème de tension	Problème de fréquence	Problème de phase	Problème de signal	Problème de bruit	Problème de couleur	Problème de son	Problème de contraste	Problème de luminosité	Problème de synchronisation	Problème de décodage			
Essayez un autre canal, s'il est bien capté, il se peut que l'autre station éprouve des ennuis.																
Le téléviseur est-il branché ?																
La prise est-elle alimentée ?																
L'interrupteur d'alimentation (POWER) a-t-il été pressé ?																
L'antenne est-elle bien raccordée à la borne à l'endos de l'appareil ?																
Si vous utilisez une antenne extérieure, vérifiez si les câbles ne sont pas endommagés.																
Vérifiez s'il n'y a pas d'interférence près de chez vous.																
Eteignez le téléviseur et allumez-le à nouveau une minute plus tard.																
Ajustez les couleurs.																
Ajustez le contraste et la luminosité.																
Vérifiez l'état des piles.																
Eloignez le téléviseur de la proximité des appareils émettant des ondes magnétiques. Débranchez le cordon d'alimentation du téléviseur/magnétoscope, puis rebranchez-le environ 30 minutes plus tard.																

PROBLÈMES AVEC LE DÉCODEUR DE SOUS-TITRES	SOLUTION POSSIBLE
Les sous-titres apparaissent au bas de l'écran de mon téléviseur comportent des fautes d'orthographe.	Vous visionnez une émission diffusée en direct qui comprend des sous-titres comportant des erreurs non corrigées. Les émissions diffusées en différé ne comporteront pas d'erreur étant donné le temps disponible pour corriger ces dernières avant la diffusion.
Les sous-titres sont incomplets ou mal synchronisés avec le dialogue (et l'action) à l'écran.	Il est normal que les sous-titres apparaissent à l'écran quelques secondes après l'action lors de la diffusion d'émissions en direct. La plupart des entreprises produisant les sous-titres sont en mesure d'afficher 220 mots à la minute. Si le débit du dialogue est plus rapide, un montage sera effectué sur le dialogue à afficher afin que le texte demeure synchronisé avec l'action à l'écran.
Les sous-titres sont brouillés, il y a des carrés blancs à l'écran.	Il se peut que cela soit de l'interférence causée par les édifices voisins, les lignes électriques, les orages, etc. qui brouille les sous-titres ou les entrecoupe.
La téléhoraire indique que l'émission visionnée est diffusée avec sous-titres. Pourtant, il n'y en a aucun à l'écran.	Les stations de télévision utilisent parfois un procédé de compression vidéo afin d'accélérer la présentation d'émissions et laisser plus de temps à la publicité. Puisque le décodeur ne peut lire de l'information qui a été resserrée, les sous-titres ne pas affichés au bas de l'écran.
La bande vidéo que je regarde me donne une image sans sous-titres. Pourtant, l'emballage de la vidéocassette indique bien qu'il devrait y avoir des sous-titres.	La vidéocassette que vous utilisez a été copiée illégalement ou l'entreprise qui a effectué le doublage de cette vidéocassette a accidentellement omis d'inclure les signaux de sous-titres sur la bande vidéo lors du processus de doublage.
Une boîte noire apparaît à l'écran du téléviseur lorsque l'appareil syntonise certains canaux.	Si le téléviseur est en mode d'affichage de TEXTE, sélectionnez le mode d'affichage des sous-titres "S-TITRES" (CAPTION) ou "S-TITRES HF" (CAPTION OFF).

## [RÉGLAGE COTE TV]

1 Appuyez sur la touche MENU de façon à ce que l'affichage du menu apparaisse sur l'écran du téléviseur.

2 Appuyez sur la touche CH(annel) ▲ ou ▼ pour pointer sur "RÉGL. CIRCUIT V". Puis, appuyez sur la touche VOL(ume) ▲.

3 Appuyez sur la touche CH(annel) ▲ ou ▼ pour pointer sur "COTE TV". Puis, appuyez sur la touche VOL(ume) ▲.

4 Appuyez sur la touche CH(annel) ▲ ou ▼ pour pointer sur l'article que vous désirez. Puis, appuyez sur la touche VOL(ume) ▲ pour sélectionner [BARRÉ] ou [VISION].

<Sélection>	<Explications sur la catégorie de classement>
• TV-Y:	Approprié pour tous les enfants.
• TV-Y7:	Approprié pour les enfants de 7 ans et plus.
• TV-G:	Pour tout le monde.
• TV-PG:	Gouverne parentale conseillée.
• TV-14:	Ne convient pas pour les enfants au-dessous de 14 ans.
• TV-MA:	Seulement pour les adultes.

- Lorsque vous choisissez la catégorie de classement et que vous la tournez sur [BARRÉ], le classement le plus élevé tournera automatiquement sur [BARRÉ]. De même, le classement le plus bas, tournera automatiquement sur [VISION].
- Lorsque vous tournez "TV-Y" sur [BARRÉ] ou [VISION], tous les classements tourneront automatiquement sur [BARRÉ] ou [VISION].
- Lorsque vous tournez "TV-MA" sur [VISION], l'ensemble des classements tournera automatiquement sur [VISION].

Lorsque vous sélectionnez TV-Y7, TV-PG, TV-14 ou TV-MA et que vous appuyez sur la touche VOL(ume) ▲, les sous-classements apparaîtront sur l'écran du téléviseur.

Si vous sélectionnez une des catégorie de classement (exemple: TV-PG) et que vous la tournez sur [BARRÉ] ou sur [VISION], les sous-classements (exemple: V pour violence) tourneront automatiquement sur [BARRÉ] ou sur [VISION].

Vous pouvez régler individuellement les sous-classements sur [BARRÉ] ou sur [VISION] lorsque la catégorie de classement est réglée sur [BARRÉ]. Pour régler individuellement les sous-classements, suivez les étapes ci-dessous.

- Lorsque vous choisissez [TV-Y7]: Appuyez sur la touche CH(annel) ▲ ou ▼ pour sélectionner "FV" (violence fantastique). Puis, appuyez sur la touche VOL(ume) ▲ pour sélectionner [BARRÉ] ou [VISION].
  - Lorsque vous choisissez [TV-PG], [TV-14] ou [TV-MA]: Appuyez sur la touche CH(annel) ▲ ou ▼ pour sélectionner "D" (dialogue suggestif), "L" (langage brutal), "S" (situation sexuelle) ou "V" (violence). Puis, appuyez sur la touche VOL(ume) ▲ pour sélectionner [BARRÉ] ou [VISION].
- Remarque:** Lorsque vous sélectionnez [TV-MA], "D" n'apparaîtra pas sur l'écran du téléviseur.
- Les sous-classements qui sont réglés sur [BARRÉ] apparaîtront ensuite dans la catégorie de classement sur le menu COTE TV.

5 Appuyez sur la touche MENU pour quitter le menu.

## ENTRETIEN DE L'APPAREIL

### NETTOYAGE DU BOÎTIER DU TÉLÉVISEUR

- Essayez le devant du téléviseur et ses autres surfaces externes à l'aide d'un lingé doux que vous aurez préalablement trempé dans de l'eau tiède et tordu.
- N'utilisez jamais de solvant ni d'alcool pour nettoyer l'appareil. Ne vaporisez pas d'insecticide à proximité du téléviseur. Ces produits chimiques pourraient endommager l'appareil et décolorer les surfaces atteintes.

### NETTOYAGE DE L'ÉCRAN

Essayez l'écran en verre du téléviseur à l'aide d'un lingé doux. Débranchez toujours le cordon d'alimentation de l'appareil avant de le nettoyer.

## FICHE TECHNIQUE

### RENSEIGNEMENTS GÉNÉRAUX

Système télévision : NTSC-M standard  
Décodeur de sous-titres : § 15.119 / FCC  
Distribution des canaux :  
bande VHF : 2 à 13  
bande UHF : 14 à 69  
câblodistribution : 2 à 13, A ~ W, W + 1 ~ W + 84, A-5 ~ A-1, 5A

Système de syntonisation : 181 canaux avec syntonisation de fréquences à synthétiseur  
Accès aux canaux : clavier à accès direct, avec balayage ascendant/descendant programmable

Bornes  
Entrée d'antenne : VHF/UHF/CATV 75 ohms non équilibrés (Type F)  
Entrée vidéo : Connecteur RCA x 1  
Entrée audio : Connecteur RCA x 1  
Casque d'écoute : Monoral de 3,5 mm (1/8 po.)

## ACCESSOIRES VENDUS AVEC L'APPAREIL

Télécommande (N0132UD ou N0108UD)

Deux (2) piles AA

Antenne tige (0EMN00673 ou 0EMN01599)

Manuel du propriétaire (0EMN02204)

### SPÉCIFICATIONS-ÉLECTRICITÉ

Puissance de sortie de la reproduction sonore : 1 watt, 8 ohms

### AUTRES SPÉCIFICATIONS

Télécommande : rayon infrarouges avec code numérique  
Température de fonctionnement : 5° à 40°C (41° à 104°F)  
Source d'alimentation : courant alternatif 120 volts, 60 hertz  
Consommation (maximale) : 53 watts  
Tube image : 13 pouces  
Dimensions : hauteur 12-7/8"(323mm)  
largeur 14-1/8"(358mm)  
profondeur 14-7/16"(367mm)  
Poids : 18.7 lbs. (8.5kg)

- La conception et les caractéristiques spécifiques de cet appareil sont sujettes à modification sans préavis ni obligations légales.
- S'il y a une différence entre les langues, l'anglais est décisif.

