

Trinitron Color TV

Operating Instructions

GB

- Before operating the unit, please read this manual thoroughly and retain it for future reference.

Mode d'emploi

FR

- Avant de faire fonctionner cet appareil, lisez attentivement le présent mode d'emploi et conservez-le pour toute référence ultérieure.

دفتريچہ راھنما

PR

- لطفاً قبل از روشن کردن دستگاه، دفتريچہ راھنما را با دقت بخوانيد و به منظور مراجعه بعدی ان را نگه داريد.

تعليمات التشغيل

AR

- قبل تشغيل الجهاز، يرجى قراءة هذا الدليل بصورة كاملة والاحتفاظ به للمراجعة مستقبلاً.

WEGA

KV-AW21

WARNING

- Dangerously high voltages are present inside the TV.
- TV operating voltage: 110 – 240 V AC.
- Do not plug in the power cord until you have completed making all other connections; otherwise a minimum leakage current might flow through the antenna and other terminals to ground.
- To avoid battery leakage and damage to the remote, remove the batteries from the remote if you are not going to use it for several days. If any liquid leaks from the batteries and touches your skin, immediately wash it away with water.







 <p>For your own safety, do not touch any part of the TV, the power cord and the antenna cable during lightning storms.</p>	 <p>For children's safety, do not leave children alone with the TV. Do not allow children to climb onto it.</p>	 <p>To prevent fire or shock hazard, do not expose the TV to rain or moisture.</p>
 <p>Do not place any objects on the TV. The apparatus shall not be exposed to dripping or splashing and that no objects filled with liquids, such as vases, shall be placed on the apparatus.</p>	 <p>Do not operate the TV if any liquid or solid object falls into it. Have it checked immediately by qualified personnel only.</p>	 <p>Install the TV on a stable TV stand and floor which can support the TV set weight. Ensure that the TV stand surface is flat and its area is larger than the bottom area of the TV.</p>
 <p>Do not block the ventilation openings of the TV. Do not install the TV in a confined space, such as a bookcase or built-in cabinet.</p>	 <p>Your TV is recommended for home use only. Do not use the TV in any vehicle or where it may be subject to excessive dust, heat, moisture or vibrations.</p>	 <p>Do not plug in too many appliances to the same power socket. Do not damage the power cord.</p>
 <p>Do not open the cabinet and the rear cover of the TV as high voltages and other hazards are present inside the TV. Refer servicing and disposal of the TV to qualified personnel.</p>	 <p>Clean the TV with a dry and soft cloth. Do not use benzine, thinner, or any other chemicals to clean the TV. Do not attach anything (e.g., adhesive tape, cellophane tape, glue) on the painted cabinet of the TV. Do not scratch the picture tube.</p>	 <p>Pull the power cord out by the plug. Do not pull the power cord itself. Even if your TV is turned off, it is still connected to the AC power source (mains) as long as the power cord is plugged in. Unplug the TV before moving it or if you are not going to use it for several days.</p>

Table of Contents

Installation

Getting Started	4
Setting up your TV (“Initial Setup”)	5
Connecting optional components	6

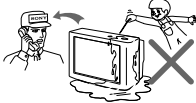
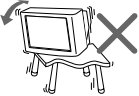
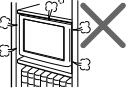
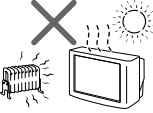
Overview of Controls

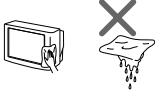
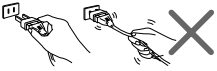
TV buttons and remote control	7
-------------------------------------	---

Menu Adjustment

WEGA GATE navigator	9
“Picture” setting	10
“Sound” setting	11
“Channel Setup” setting	12
“Setup” setting	14

GB

Additional Information

Troubleshooting	15
Specifications	Back cover

■ Getting Started

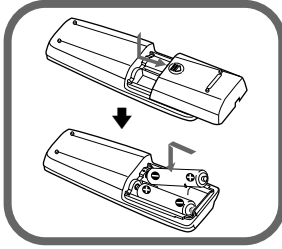

Step 1

Insert the batteries (supplied) into the remote.

- ⚠: • Do not use old or different types of batteries together.

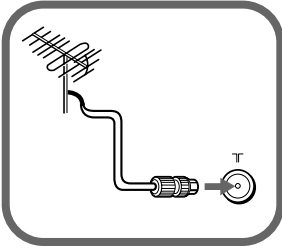

Step 2

Connect the antenna cable (not supplied) to T (antenna input) at the rear of the TV.

- ⚠: • You can also connect your TV to other optional components (see page 6).

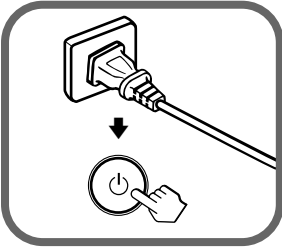

Step 3

Plug in the power cord, then press  on the TV to turn it on.

- ⚠: • The  (standby) indicator flashes green for a few seconds when turning on the TV. This does not indicate a malfunction.



Step 4

Set up the TV by following the instructions of the "Initial Setup" menu (see page 5).

■ Setting up your TV (“Initial Setup”)

When you turn on your TV for the first time, the “Initial Setup” menu will appear. You can adjust settings below using the buttons on the remote control or TV front panel. Press **▲**, **▼**, **◀** or **▶** to select or adjust items, then press **⏏**.

- 1** Select the desired menu language.



- 2** Select “Yes” to preset the channels automatically.
To skip automatic channel presetting, select “No”.

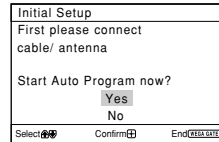

- 3** The “Program Sorting/Edit” menu enables you to sort and edit the channels (see page 12).

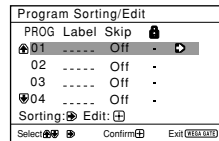

- 4** Adjust the bars on the top and bottom of the menu if they are slanted (KV-AW21M81 only).

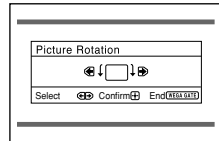

- 5** To prevent this “Initial Setup” menu from appearing again when you turn on the TV by pressing **⏻**, select “No”.

To allow this menu to appear again, select “Yes”.

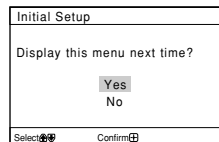

⏏: • You can immediately go to the end of the “Initial Setup” menu by pressing WEGA GATE.

■ Connecting optional components

You can connect a wide range of optional components to your TV. Connecting cables are not supplied.

Connecting to the TV (front)

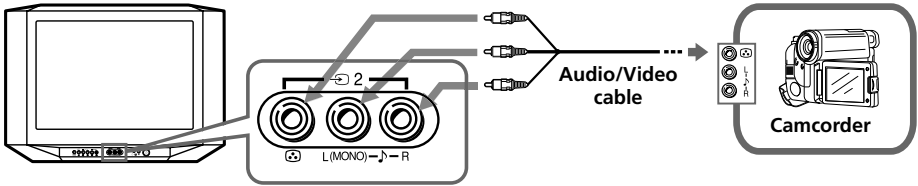

Connecting to the TV (rear)

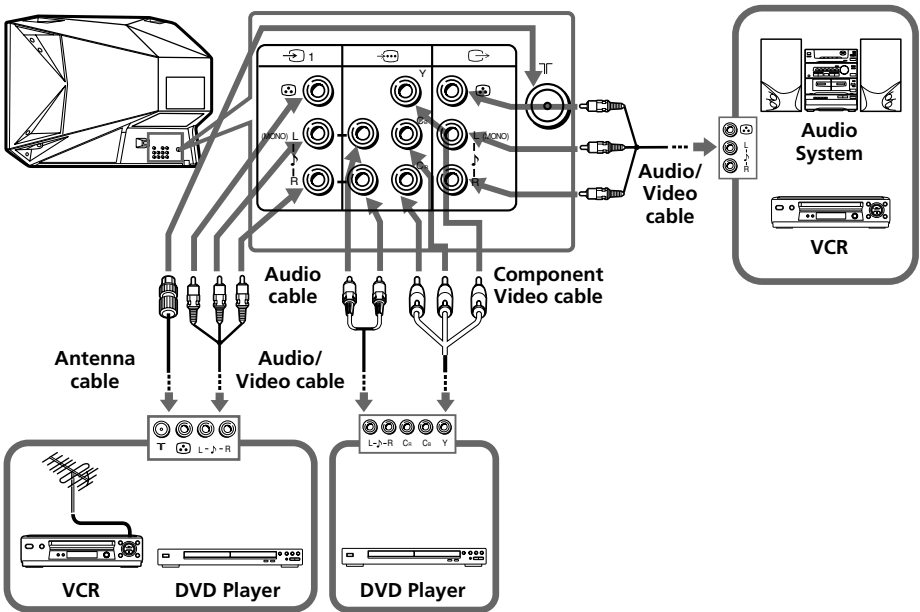

- If you connect a VCR to Υ (antenna input), preset the signal output from the VCR to the program number 0 on the TV (see page 13).
- If your DVD player can output interlace and progressive mode signals, select the interlace output when connecting to --- (component video input) on your TV. Your TV can receive either 525i/60Hz or 625i/50Hz interlace signals.
- The component video terminals on your DVD player are sometimes labeled Y/C_B/C_R, Y/P_B/P_R, Y/C_b/C_r or Y/B-Y/R-Y.
- If you select "DVD" on your TV screen, the signal from the --- (monitor output) jacks will not be output properly. This does not indicate a malfunction.

■ TV buttons and remote control

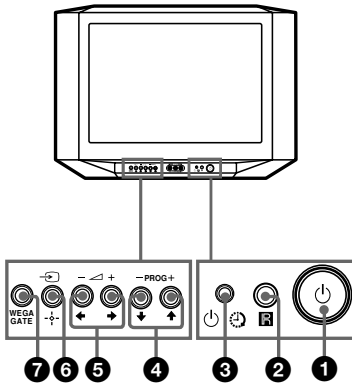

- 1 Turn off or turn on the TV.
- 2 Remote control sensor.
- 3 Wake Up indicator.
- 3 Standby indicator.
- 4 **PROG +/-** Select program number.
- 5 Adjust volume.
- 6 Select TV or video input.

WEGA GATE menu operations (see page 9)

- 4, 5 Select or adjust items.
- 6 Confirm selected items.
- 7 **WEGA GATE** Display or cancel WEGA GATE menu.

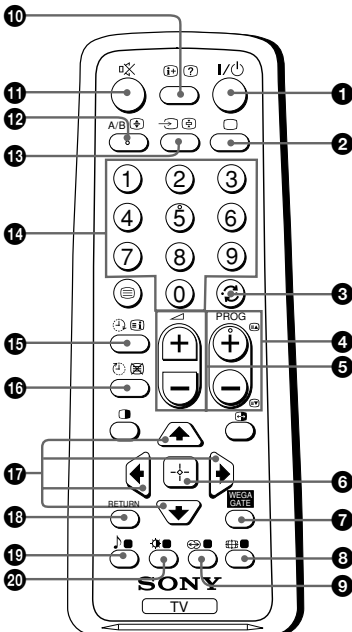

- 1 Turn off temporarily or turn on the TV.
- 2 Display the TV program.
- 3 Jump to last program number that has been watched for at least five seconds.
- 4 **PROG +/-** Select program number. To select quickly, press and hold until the desired program number appears.
- 5 Adjust volume.
- 8 Not function for your TV.
- 9 Not function for your TV.
- 10 Display on-screen information.
- 11 Mute the sound.
- 12 **A/B** Not function for your TV.
- 13 Select TV or video input.
- 14 **0-9** Input numbers. For program numbers 10 and above, enter the second digit within two seconds.

TV buttons and remote control (continued)

- 19 Not function for your TV.
- 20 Select picture mode options: "Vivid", "Standard", "Custom"* (see page 10).
- * When the "Custom" mode is selected, you can receive the last adjusted picture settings from the "Picture Adjustment" option in the menu.

WEGA GATE menu operations (see page 9)

- 6 Confirm selected items.
- 7 WEGA GATE Display or cancel WEGA GATE menu.
- 17 ↑, ↓, ←, → Select or adjust items.
- 18 RETURN Return to the previous level.

Timer operations

- 15 (Wake Up Timer) Set TV to turn on automatically according to the desired period of time (max. of 12 hours). The indicator on TV lights up amber once you set the wake up timer. If no buttons or controls are pressed for more than one hour after the TV is turned on using the wake up timer, the TV automatically goes into standby mode.
- 16 (Sleep Timer) Set TV to turn off automatically according to the desired period of time (max. of one hour and 30 min.).

Teletext operations (green icon) (KV-AW21M81 only)

- Display Teletext broadcast: Teletext → Teletext and TV → TV. If there is no Teletext broadcast, only "100" is displayed at the top left corner of the screen.
- Display Teletext service contents.
- 0-9 Input three digits Teletext page number.
- ▲, ▼ Display the next or previous page.
- Stop Teletext display from scrolling.
- ? Reveal concealed information.
- + Enlarge the Teletext display.
- Show TV screen while waiting for Teletext page. Enter the Teletext page number that you want to refer to, then press . When the page number is displayed, press to show the text.
- (red, green, yellow, blue) Access the corresponding colored FASTEXT menu. The FASTEXT feature can be used only when the FASTEXT broadcast is available.

PIP operations

- ↑, ↓, ←, → Not function for your TV.

■ WEGA GATE navigator

WEGA GATE is a gateway that allows you access to preset TV channels, connected external inputs and “Settings” menu.

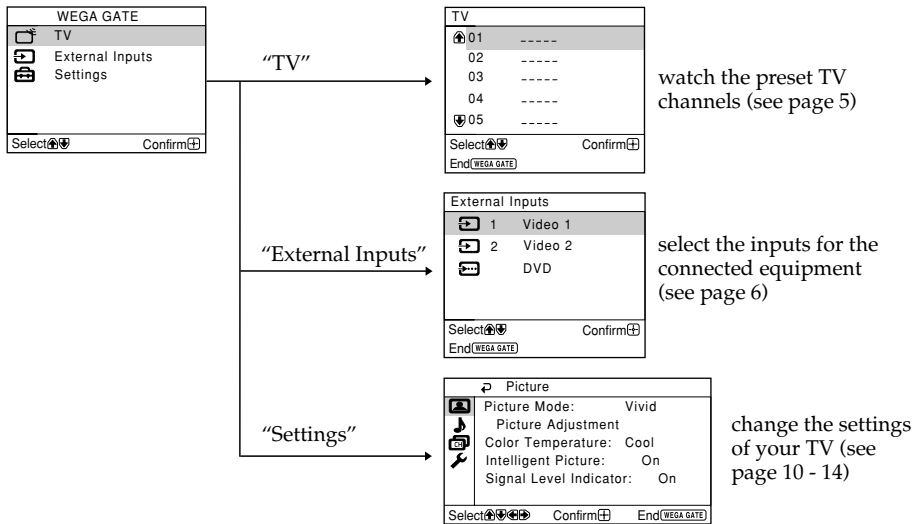

How to use WEGA GATE

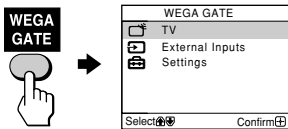

(1) Press WEGA GATE to display or cancel the WEGA GATE menu.

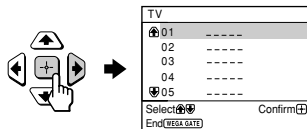

(2) Press (or) to confirm your selection or go to the next level.

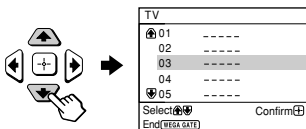

(3) Press or to select the desired item.

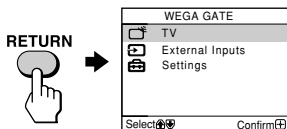



(4) Press RETURN to move to the previous level.

- :
- When a feature is dimmed in the menu, it is not selectable.
 - The WEGA GATE, , and , , , buttons on the front panel can also be used for the operations above.

■ “Picture” setting

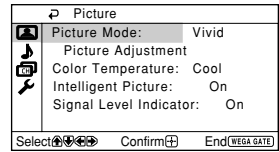
Press WEGA GATE and select “Settings”.
Make sure the “Picture” icon (🖥️) is selected, then press (🏠).



“Picture Mode”	Choose either “Vivid” (bright, contrast and sharp), “Standard” (normal) or “Custom”*.
“Color Temperature”	Adjust white color tint. Choose either “Cool” (blue tint), “Neutral” (neutral tint) or “Warm” (red tint).
“Intelligent Picture”	Optimize picture quality. Press ▲ or ▼ to select “On”, then press (🏠). To cancel, select “Off”, then press (🏠).
“Signal Level Indicator”	Display the signal level when the “Intelligent Picture” is functioning. “Intelligent Picture Signal Level” indicator will be displayed, followed by picture improvement when you change the program number or the input mode.  red (weak) amber (average) green (good) Press ▲ or ▼ to select “On”, then press (🏠). To cancel, select “Off”, then press (🏠). “Intelligent Picture” is still functioning.

* You can adjust the setting to your personal preference in the “Picture Adjustment” and “Color Temperature” options only when the “Custom” mode is selected.

Adjusting the “Picture Adjustment” items under “Custom” mode

- 1** Press ▲ or ▼ to select either “Picture” (contrast), “Brightness”, “Color”, “Hue” (color tones) or “Sharpness”, then press (🏠).
Selecting “Reset” will set your TV to the factory settings.
- 2** Press ▲, ▼, ◀ or ▶ to adjust the setting of your selected item, then press (🏠).
- 3** Repeat the above steps to adjust other items.
The adjusted settings will be received when you select “Custom”.

- 🔊: • “Hue” can be adjusted for the NTSC color system only.
• Reducing “Sharpness” can also reduce picture noise.

■ “Sound” setting

Press WEGA GATE and select “Settings”.
Press **▲** or **▼** to select the “Sound” icon (🎵),
then press **⏏**.

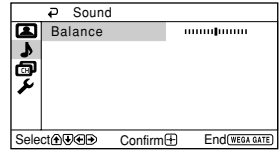



“Balance”

Press **▼** or **◀** to emphasize the left speaker.
Press **▲** or **▶** to emphasize the right speaker.

■ “Channel Setup” setting

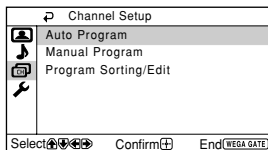
Press WEGA GATE and select “Settings”.
 Press \uparrow or \downarrow to select the “Channel Setup”
 icon () , then press $\left[\begin{smallmatrix} \uparrow \\ \downarrow \end{smallmatrix} \right]$.



“Auto Program”	Preset channels automatically.
“Manual Program”	Manually preset desired channels and channels that cannot be preset automatically (see Presetting channels manually in page 13).
“Program Sorting/Edit”	<p>Sort and edit the channels.</p> <p>(a) If you wish to keep the channels in the current condition, press WEGA GATE to exit.</p> <p>(b) Press \uparrow or \downarrow to select the program number with the channel you wish to change. The selected channel will appear on the screen.</p> <p>(c) If you wish to store the channels in a different order: (1) Press \rightarrow to enter sorting mode. (2) Press \uparrow or \downarrow to select the new program number position for your selected channel, then press \leftarrow.</p> <p>(d) If you wish to edit the channels, press $\left[\begin{smallmatrix} \uparrow \\ \downarrow \end{smallmatrix} \right]$ to change to edit mode. Press \rightarrow until the mode that you wish to edit is highlighted: Label, Skip,  (block symbol). Then press $\left[\begin{smallmatrix} \uparrow \\ \downarrow \end{smallmatrix} \right]$.</p> <p>(1) To label, press \uparrow or \downarrow to select the alphanumeric characters for the label. Then press $\left[\begin{smallmatrix} \uparrow \\ \downarrow \end{smallmatrix} \right]$.</p> <p>(2) To skip the program number, press \uparrow or \downarrow to select “On”. Then press $\left[\begin{smallmatrix} \uparrow \\ \downarrow \end{smallmatrix} \right]$. You can skip this program number when using PROG +/-.</p> <p>(3) To block unwanted program number, press \uparrow or \downarrow to select . Then press $\left[\begin{smallmatrix} \uparrow \\ \downarrow \end{smallmatrix} \right]$.</p> <p>(e) Repeat step (b) to (d) if you wish to change other channels.</p> <p>Press WEGA GATE to exit.</p>

- :
- If you preset a blocked program number, that program number will be unblocked automatically.
 - If you sort a blocked program, that program will remain blocked.

Presetting channels manually

1 After selecting “Manual Program”, select the program number to which you want to preset a channel.

- (1) Make sure “Program” is selected, then press
- (2) Press or until the program number you want to preset appears on the menu, then press .

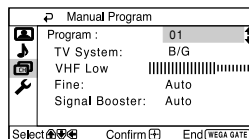

2 Select the desired channel.

- (1) Make sure either “VHF Low”, “VHF High” or “UHF” is selected, then press .
- (2) Press or until the desired channel’s broadcast appears on the TV screen, then press .

3 If the sound of the desired channel is abnormal, select the appropriate TV system.

- (1) Press or to select “TV System”, then press .
- (2) Press or until the sound becomes normal, then press .

4 If you are not satisfied with the picture and sound quality, you may be able to improve them by using the “Fine” tuning feature.

- (1) Press or to select “Fine”, then press .
- (2) Press or to select “Manual”, then press .
- (3) Press , , or until the picture and sound quality are optimal, then press .

The + or – icon on the menu flashes while tuning.

5 If the TV signal is too strong (picture distorted; picture with lines; signal interference) or weak (snowy picture), you may be able to improve the picture quality by setting the “Signal Booster” feature.

- (1) Press or to select “Signal Booster”, then press .
- (2) Press or to select either “Off” (for picture distorted; picture with lines; signal interference) or “Auto” (for snowy picture), then press .

■ “Setup” setting

Press WEGA GATE and select “Settings”.
Press \uparrow or \downarrow to select the “Setup” icon (🔧),
then press $\left[\begin{smallmatrix} \uparrow \\ \downarrow \end{smallmatrix} \right]$.

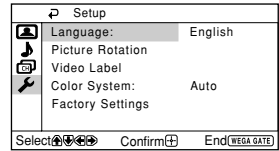

“Language”	Change the menu language. Press \uparrow or \downarrow to select either “English” or “عربي” (Arabic), then press $\left[\begin{smallmatrix} \uparrow \\ \downarrow \end{smallmatrix} \right]$.
“Picture Rotation” (KV-AW21M81 only)	Adjust the picture position when it is not aligned with the TV screen. Press \leftarrow or \rightarrow to adjust the picture position, then press $\left[\begin{smallmatrix} \uparrow \\ \downarrow \end{smallmatrix} \right]$.
“Video Label”	Label the connected equipment. (1) Select “Video Input” and press $\left[\begin{smallmatrix} \uparrow \\ \downarrow \end{smallmatrix} \right]$. Press \uparrow or \downarrow to select the input you want to label, then press $\left[\begin{smallmatrix} \uparrow \\ \downarrow \end{smallmatrix} \right]$. (2) Select “Label” and press $\left[\begin{smallmatrix} \uparrow \\ \downarrow \end{smallmatrix} \right]$, then press \uparrow or \downarrow to select the label options: “Video 1” / “Video 2” / “DVD”, “VCR”, “SAT”, “Game” or “Edit”*. * You may edit the video label to your favorite name. Press \uparrow or \downarrow to select alphanumeric characters for the label, then press $\left[\begin{smallmatrix} \uparrow \\ \downarrow \end{smallmatrix} \right]$.
“Color System”	Select the color system. Press \uparrow or \downarrow to select either “Auto”, “PAL”, “SECAM”, “NTSC3.58” or “NTSC4.43”, then press $\left[\begin{smallmatrix} \uparrow \\ \downarrow \end{smallmatrix} \right]$. Normally, set this to “Auto”.
“Factory Settings”	Reset your TV to factory settings. Press $\left[\begin{smallmatrix} \uparrow \\ \downarrow \end{smallmatrix} \right]$ and press \uparrow or \downarrow to select “Yes”. Then press $\left[\begin{smallmatrix} \uparrow \\ \downarrow \end{smallmatrix} \right]$. Your TV will go blank for a few seconds, then the “Initial Setup” menu will appear. To cancel, select “No”, then press $\left[\begin{smallmatrix} \uparrow \\ \downarrow \end{smallmatrix} \right]$.

■ Troubleshooting

If you find any problem while viewing your TV, you can either use the “Factory Settings” function (see page 14) or check the Troubleshooting guide below. If the problem persists, contact your Sony dealer.

Snowy picture, noisy sound

- Check the antenna setup and other connections.
- Preset the channel manually again (see page 13).
- Set the “Signal Booster” to “Auto” (see page 13) or try using an external booster.

Distorted picture, noisy sound

- Set the “Signal Booster” to “Off” (see page 13), or turn off or disconnect any external booster in use.

Good picture, noisy sound

- Select the appropriate “TV System” (see page 13).

No picture, no sound

- Check the power cord, antenna setup and other connections.
- Press **I/⏻** (power) to turn on the TV.
- Press **⏻** (main power) on the TV to turn off the TV for about five seconds, then turn it on again.

Good picture, no sound

- Press **⏻** + to increase the volume level or press **⏻** to cancel the muting.

Dotted lines or stripes

- Do not use a hair dryer or other equipment near the TV.
- Check the antenna setup.

Double images or “ghosts”

- Use the fine tuning (“Fine”) function (see page 13).
- Check the antenna setup or use a highly directional antenna.
- Turn off or disconnect any external booster in use.

No color

- Adjust the “Color” level from “Picture Adjustment” (see page 10).
- Select the appropriate “Color System” (see page 14).
- Check the antenna setup.

Picture slant

- Keep external speakers or other electrical equipment away from the TV.
- Adjust the “Picture Rotation” (KV-AW21M81 only) (see page 14).

Abnormal color patches

- Keep external speakers or other equipment away from the TV. Do not move the TV while the TV is turned on. Press **⏻** (main power) on the TV to turn off the TV for about 15 minutes, then turn it on again to demagnetize the TV.

Teletext display is incomplete (snowy picture or double images) (KV-AW21M81 only).

- Check the antenna setup and other connections.
- Set the “Signal Booster” to “Auto” (see page 13) or try using an external booster.
- Use the fine tuning (“Fine”) function (see page 13).

The **⏻ (standby) indicator on your TV flashes red several times after every three seconds.**

- Count the number of times the **⏻** (standby) indicator flashes. Press **⏻** (main power) to turn off your TV. Contact your nearest Sony service center.

Troubleshooting (continued)

The TV screen sometimes goes blank for slightly longer than usual during channel change.

- The “Signal Booster” is functioning to detect a weak signal. This does not indicate a malfunction.

TV cabinet creaks.

- Changes in room temperature sometimes make the TV cabinet expand or contract, causing a noise. This does not indicate a malfunction.

A small “boom” sound is heard when the TV is turned on.

- The TV’s demagnetizing function is working. This does not indicate a malfunction.

AVERTISSEMENT

- Cet appareil fonctionne avec de très hautes tensions dangereuses.
- Tension de service du téléviseur : 110 – 240 V CA.
- Ne branchez pas le cordon d'alimentation avant d'avoir terminé tous les autres raccordements. Sinon, il se peut qu'un faible courant de fuite passe via l'antenne et d'autres bornes vers la terre.
- Afin d'éviter toute fuite des piles qui pourrait abîmer la télécommande, retirez-les de la télécommande si vous ne l'utilisez pas pendant plusieurs jours. Si vous touchez le liquide s'étant échappé des piles, rincez immédiatement à l'eau.



Pour votre propre sécurité, ne touchez aucun des composants du téléviseur ni le câble d'alimentation ou le câble d'antenne durant les orages accompagnés de foudre.



Dans la sécurité de vos enfants, ne les laissez jamais regarder la télévision seuls. Ne laissez pas les enfants grimper dessus.

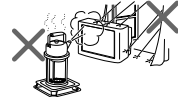

Pour prévenir tout risque d'incendie ou d'électrocution, gardez cet appareil à l'abri de la pluie et de l'humidité.

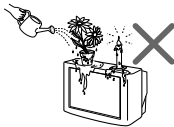

Ne pas poser d'objets sur le téléviseur. L'appareil ne doit pas être exposé à des éclaboussures et aucun objet contenant un liquide, comme un vase, ne doit être posé sur le téléviseur.

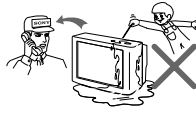

Ne faites pas fonctionner le téléviseur si des liquides ou des solides ont pénétré à l'intérieur. Faites-le immédiatement contrôler par le personnel qualifié.



Installez le téléviseur sur une surface plane et une table TV stable et qui peuvent supporter le poids du téléviseur. S'assurer que la surface de la table TV est plus large que le dessous du téléviseur.

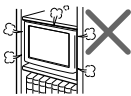

N'installez pas le téléviseur dans un espace confiné comme une bibliothèque ou un meuble encastré. Veillez à ne pas obstruer les ouïes de ventilation du téléviseur.

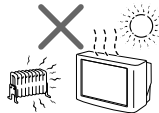

Votre téléviseur n'est conçu que pour un usage domestique. N'utilisez pas le téléviseur dans un véhicule ou à des endroits sujets à de la poussière, de la chaleur, de l'humidité ou des vibrations excessives.



Ne branchez pas trop d'appareils électriques sur la même prise d'alimentation. Veillez à ne pas endommager le cordon d'alimentation.



N'ouvrez pas le châssis ou le capot arrière du téléviseur. Vous seriez en effet exposé à des parties soumises à de hautes tensions et à d'autres composants dangereux. Contactez un technicien qualifié lorsque vous souhaitez faire réparer ou vous débarrasser du téléviseur.

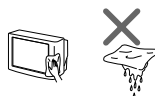

Nettoyez le téléviseur à l'aide d'un chiffon doux et sec. N'utilisez pas de benzine, de diluant ou tout autre produit chimique pour nettoyer le téléviseur. Ne rien attacher (par exemple: bande adhésive, ruban de cellophane, colle) au coffret peint (argent) du téléviseur. Veillez à ne pas rayer le tube image.

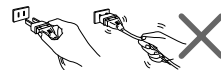

Débranchez le câble d'alimentation en le saisissant par la fiche. Même si votre téléviseur est hors tension, il reste connecté à la source d'alimentation secteur tant que le cordon d'alimentation est branché. Débranchez le téléviseur avant de le déplacer ou lorsque vous ne l'utilisez pas pendant plusieurs jours.

Table des matières

Installation

Préparation	4
Configuration de votre téléviseur («Initial Setup»)	5
Raccordement d'appareils en option	6

Présentation des commandes

Touches du téléviseur et télécommande	7
---	---

Réglage de votre configuration (MENU)

Navigateur WEGA GATE	9
Réglage «Picture»	10
Réglage «Sound»	11
Réglage «Channel Setup»	12
Réglage «Setup»	14

FR

Informations complémentaires

Dépannage	15
Spécifications	Couverture arrière

■ Préparation

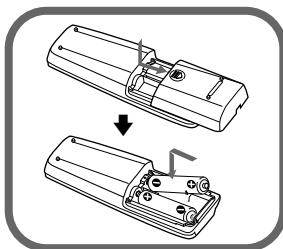

1re étape

Introduisez les piles (fournies) dans la télécommande.

- ⚠: • N'utilisez pas des piles usagées et des piles de type différent en même temps.

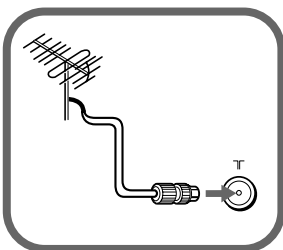

2e étape

Raccordez le câble de l'antenne (non fourni) sur T $\bar{\Gamma}$ (entrée antenne) à l'arrière du téléviseur.

- ⚠: • Vous pouvez aussi raccorder votre téléviseur à d'autres appareils en option (voir page 6).

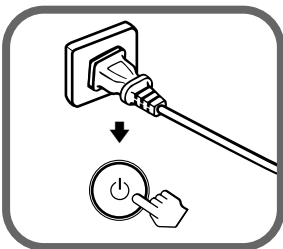

3e étape

Branchez le cordon d'alimentation, puis appuyez sur la touche ⏻ du téléviseur pour le mettre sous tension.

- ⚠: • Le témoin ⏻ (veille) s'allume en vert pendant quelques secondes au moment de la mise sous tension du téléviseur. Ceci n'indique aucun problème de fonctionnement.



4e étape

Configurez le téléviseur en suivant les directives du menu «Initial Setup» (voir page 5).

■ Configuration de votre téléviseur («Initial Setup»)

La première fois que vous mettez votre téléviseur sous tension, le menu «Initial Setup» s'affiche. Vous pouvez effectuer les réglages ci-dessous à l'aide des touches de la télécommande ou du panneau avant du téléviseur. Appuyez sur **↑**, **↓**, **←** ou **→** pour sélectionner ou régler les options, puis appuyez sur **[OK]**.

- 1** Sélectionnez la langue souhaitée pour les menus.

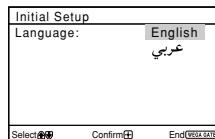

- 2** Sélectionnez «Yes» pour préregler automatiquement les canaux.

Si vous ne souhaitez pas effectuer la présélection automatique des chaînes, sélectionnez «No».

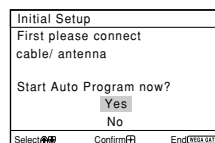

- 3** Le menu «Program Sorting/Edit» vous permet de classer et de modifier les canaux (voir page 12).

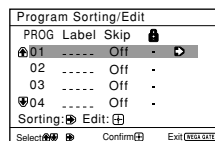

- 4** Réglez les barres situées en haut et en bas du menu si elles sont inclinées (KV-AW21M81 uniquement).

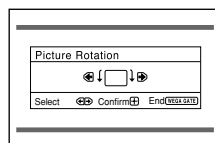

- 5** Pour éviter que le menu «Initial Setup» n'apparaisse de nouveau lorsque vous mettez le téléviseur sous tension à l'aide de **[Power]**, sélectionnez «No».

Pour permettre d'afficher de nouveau ce menu, sélectionnez «Yes».

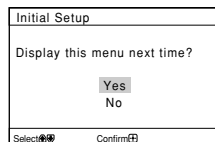

[Power]: • Vous pouvez passer directement à la fin du menu «Initial Setup» en appuyant sur WEGA GATE.

■ Raccordement d'appareils en option

Vous pouvez raccorder de nombreux appareils en option à votre téléviseur. Les câbles de raccordement ne sont pas fournis.

Raccordement au téléviseur (en façade)

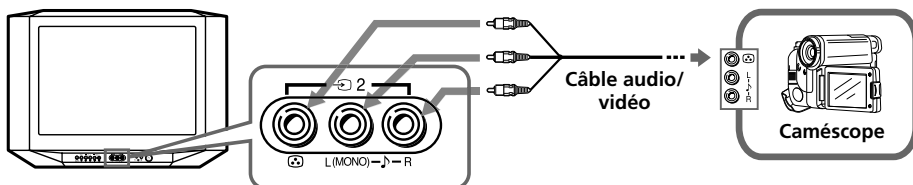

Raccordement au téléviseur (à l'arrière)

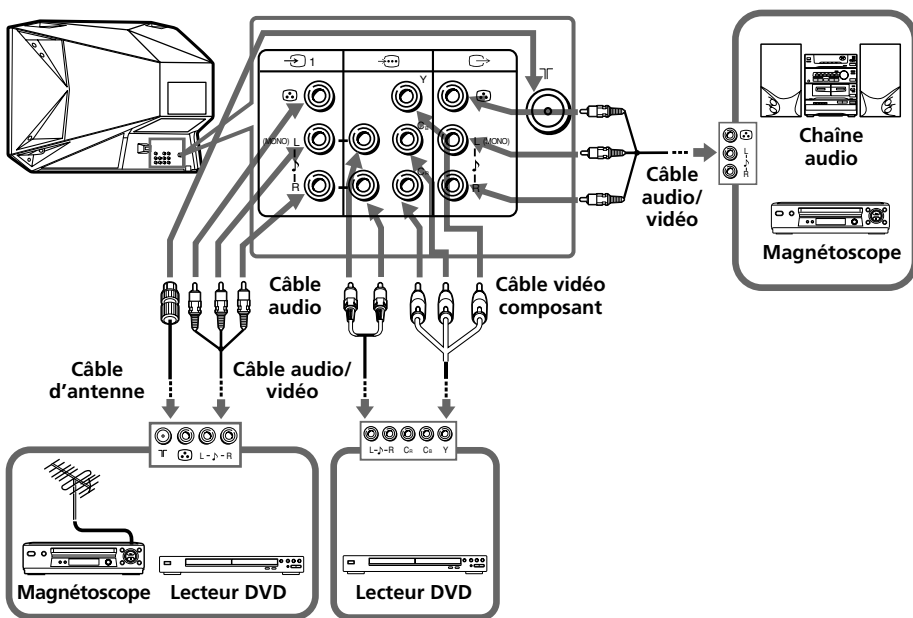

- 🔧 :
- Si vous raccordez un magnéscope sur la borne T (antenne), présélectionnez la sortie de signal du magnéscope sur la position de programmation 0 du téléviseur (voir page 13).
 - Si votre lecteur DVD peut émettre des signaux en mode entrelacé et progressif, sélectionnez la sortie à entrelacement lorsque vous raccordez l'appareil à (entrée vidéo du composant) sur votre téléviseur. Celui-ci peut recevoir des signaux entrelacés 525i/60Hz ou 625i/50Hz.
 - Les bornes vidéo du composant de votre lecteur DVD sont parfois identifiées par Y/Cb/ Cr, Y/Pb/ Pr, Y/Cb/Cr ou Y/B-Y/R-Y.
 - Si vous sélectionnez «DVD» sur votre écran de télévision, le signal de (sortie du moniteur) ne passera pas correctement. Ceci n'indique aucun problème de fonctionnement.

■ Touches du téléviseur et télécommande

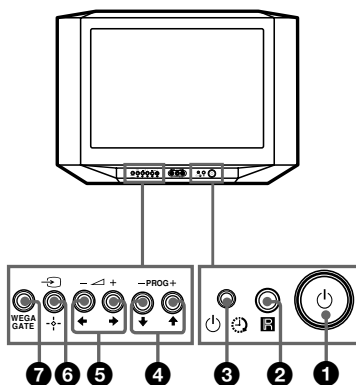

- 1 Mise hors tension ou mise sous tension du téléviseur.
- 2 Capteur de la télécommande.
- 3 Indicateur d'éveil.
- 3 Indicateur de veille.
- 4 PROG +/- Sélection d'un numéro de programmation.
- 5 Réglage du volume.
- 6 Sélection de l'entrée télévisée ou vidéo.

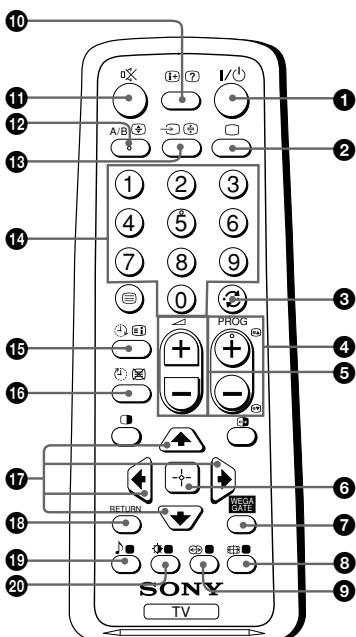

Opérations du menu WEGA GATE (voir page 9)

- 4, 5 Sélectionnez ou réglez les options.
- 6 Confirmer élément sélectionné.
- 7 WEGA GATE Affichez ou désactivez le menu WEGA GATE.





- 1 Mise hors tension temporaire ou mise sous tension du téléviseur.
- 2 Afficher la prise d'entrée active.
- 3 Sauter au dernier numéro de programme qui a été vu pendant au moins cinq secondes.
- 4 PROG +/- Sélection d'un numéro de programmation. Pour effectuer une sélection rapide, appuyez sur la touche et maintenez-la enfoncée jusqu'à ce que le numéro du programme souhaité apparaisse.
- 5 Réglage du volume.
- 8 Ne fonctionne pas sur votre télévision.
- 9 Ne fonctionne pas sur votre télévision.
- 10 Affichage d'informations à l'écran.
- 11 Coupure du son.
- 12 A/B Ne fonctionne pas sur votre télévision.
- 13 Sélection de l'entrée télévisée ou vidéo.
- 14 0-9 Saisie de numéros. Pour les numéros de programmation à partir de 10, entrez le second chiffre dans les deux secondes.



Touches du téléviseur et télécommande (suite)

- 19  Ne fonctionne pas sur votre télévision.
- 20  Sélectionnez des options du mode image: «Vivid», «Standard», «Custom»* (voir page 10).
- * Lorsque le mode «Custom» est sélectionné, vous pouvez récupérer les réglages de la dernière image ajustée de l'option de «Picture Adjustment» dans le menu.











Opérations du menu WEGA GATE (voir page 9)

- 6  Confirmer élément sélectionné.
- 7 WEGA GATE Affichez ou désactivez le menu WEGA GATE.
- 17  Sélectionnez ou réglez les options.
- 18 RETURN Retour au niveau précédent.







Programmateurs

- 15  (Minuterie de réveil)
Réglez le téléviseur pour qu'il se mette automatique sous tension en fonction de l'heure souhaitée (max. 12 heures).
Le témoin  du téléviseur s'allume en orange une fois que vous avez réglé la minuterie de réveil.
Si aucune touche ou commande n'est activée au bout d'une heure de fonctionnement avec la minuterie de réveil, le téléviseur se met automatiquement en mode veille.
- 16  (Minuterie d'extinction)
Réglez le téléviseur pour qu'il se mette automatiquement hors tension en fonction de l'heure souhaitée (max. 1 heure et 30 min).

Télétexte fonctions (icône verte) (KV-AW21M81 uniquement)

-  Affichez de l'émission télétexte : Télétexte → Télétexte et téléviseur → Téléviseur. En l'absence d'émission télétexte, seule l'indication «100» est affichée dans le coin supérieur gauche de l'écran.
-  Affichez le contenu du service de télétexte.
- 0-9 Saisissez le numéro de page télétexte à trois chiffres.
- ,  Affichez la page précédente ou suivante.
-  Interrompez le défilement de l'affichage télétexte.
-  Affichez les informations masquées.
-  Agrandissez l'affichage télétexte.
-  Affichez l'écran du téléviseur en attendant la page télétexte. Saisissez le numéro de page télétexte que vous souhaitez consulter, puis appuyez sur . Lorsque le numéro de page est affiché, appuyez sur  pour visualiser le texte.
-  (rouge, verte, jaune, bleue) Accédez au menu FASTEXT couleur correspondant. La fonction FASTEXT ne peut être utilisée que si la diffusion FASTEXT est disponible.

PIP fonctions

- , , , , ,  Ne fonctionne pas sur votre télévision.

■ Navigateur WEGA GATE

WEGA GATE est une passerelle qui vous permet d'accéder aux canaux de télévision préréglés, aux entrées externes raccordées et au menu «Settings».

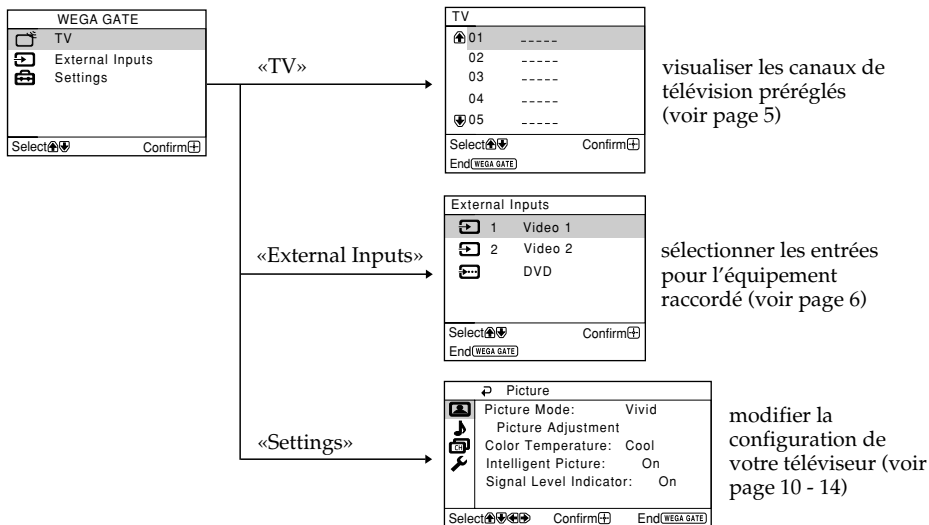

Comment utiliser WEGA GATE

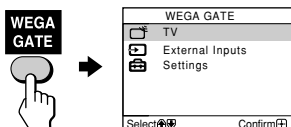

(1) Appuyez sur WEGA GATE pour afficher ou désactivez le menu WEGA GATE.

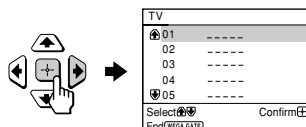

(2) Appuyez sur (ou) pour valider votre sélection ou passer au niveau suivant.

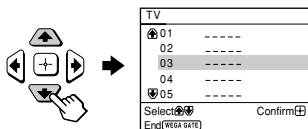

(3) Appuyez sur ou pour sélectionner le paramètre souhaité.

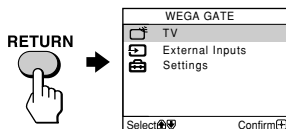



(4) Appuyez sur RETURN pour revenir au niveau précédent.

- : Lorsqu'une fonction est estompée dans le menu, vous ne pouvez pas la sélectionner.
- Les touches WEGA GATE, , et du panneau avant peuvent également être utilisées pour effectuer les opérations ci-dessus.

■ Réglage «Picture»

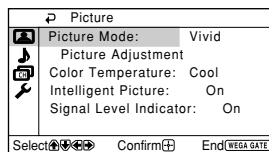
Appuyez sur WEGA GATE et sélectionnez «Settings». Assurez-vous que l'icône (👤) «Picture» est sélectionnée, puis appuyez sur (🔍).



«Picture Mode»	Choisir «Vivid» (image lumineuse, contrastée et nette), «Standard» (normal) ou «Custom»*.
«Color Temperature»	Réglez la teinte de blanc. Choisissez entre «Cool» (teinte bleue), «Neutral» (teinte transparente) ou «Warm» (teinte rouge).
«Intelligent Picture»	Optimiser la qualité de l'image. Appuyez sur ↑ ou ↓ pour sélectionner «On», puis appuyez sur (🔍). Pour annuler, sélectionnez «Off», puis appuyez sur (+).
«Signal Level Indicator»	Affiche le niveau du signal lorsque «Intelligent Picture» est actif. L'indicateur «Intelligent Picture Signal Level» s'affiche et l'image est meilleure lorsque vous changez de numéro de programme ou de mode d'entrée.  rouge (faible) ambre (moyen) vert (bon) Appuyez sur ↑ ou ↓ pour sélectionner «On», puis appuyez sur (🔍). Pour annuler, sélectionnez «Off», puis appuyez sur (+). La fonction «Intelligent Picture» est toujours actif.

* Vous pouvez ajuster le réglage en fonction de vos préférences sous les options «Picture Adjustment» et «Color Temperature» uniquement lorsque le mode «Custom» est sélectionné.

Réglage les paramètres «Picture Adjustment» sous le mode «Custom»

- 1 Appuyez sur ↑ ou ↓ pour sélectionner soit «Picture» (contraste), «Brightness», «Color», «Hue» (tons de couleurs) ou «Sharpness», puis appuyez sur (🔍). «Reset» réinitialise les réglages de votre téléviseur.
- 2 Appuyez sur ↑, ↓, ← ou → pour ajuster les réglages du paramètre sélectionné et appuyez sur (🔍).
- 3 Répétez les étapes ci-dessus pour régler d'autres paramètres. Les réglages ajustés sont pris en compte lorsque vous sélectionnez «Custom».

- 🔍:
- «Hue» ne peut être ajusté que pour le système couleur NTSC.
 - La réduction de la netteté «Sharpness» peut également réduire les parasites sur l'image.

■ Réglage «Sound»

Appuyez sur WEGA GATE et sélectionnez «Settings».
Appuyez sur ▲ ou ▼ pour sélectionner l'icône
«Sound» (🔊), et appuyez ensuite sur [↵].

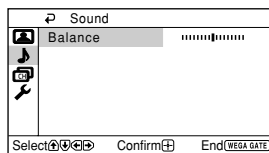

«Balance»

Appuyez sur ▼ ou ← pour accentuer les tonalités de l'enceinte de gauche.



Appuyez sur ▲ ou → pour accentuer les tonalités de l'enceinte de droite.

■ Réglage «Channel Setup»

Appuyez sur WEGA GATE et sélectionnez «Settings».

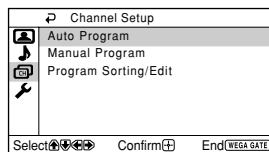
Appuyez sur \uparrow ou \downarrow pour sélectionner l'icône «Channel Setup» () , et appuyez ensuite sur $\left[\begin{smallmatrix} \uparrow \\ \downarrow \end{smallmatrix} \right]$.







«Auto Program»	Présélectionner les chaînes automatiquement.
«Manual Program»	Présélectionner manuellement les chaînes souhaitées et les chaînes ne pouvant être présélectionnées automatiquement (voir Présélection manuelle des chaînes à la page 13).
«Program Sorting/Edit»	<p>Classez et modifiez les canaux.</p> <p>(a) Si vous souhaitez conserver les canaux tels quels, appuyez sur WEGA GATE pour quitter.</p> <p>(b) Appuyez sur \uparrow ou \downarrow pour sélectionner le numéro de programmation correspondant au canal que vous souhaitez modifier. Le canal sélectionné s'affiche à l'écran.</p> <p>(c) Si vous souhaitez enregistrer les canaux dans un autre ordre :</p> <ol style="list-style-type: none">Appuyez sur \rightarrow pour valider le mode de classement.Appuyez sur \uparrow ou \downarrow pour sélectionner la nouvelle position du numéro de programmation pour le canal sélectionné, puis appuyez sur \leftarrow. <p>(d) Si vous souhaitez modifier les canaux, appuyez sur $\left[\begin{smallmatrix} \uparrow \\ \downarrow \end{smallmatrix} \right]$ pour passer en mode d'édition.</p> <p>Appuyez sur \rightarrow jusqu'à ce que le mode que vous souhaitez modifier soit mis en surbrillance : Label, Skip,  (symbole de verrouillage). Appuyez ensuite sur $\left[\begin{smallmatrix} \uparrow \\ \downarrow \end{smallmatrix} \right]$.</p> <ol style="list-style-type: none">Pour attribuer un nom, appuyez sur \uparrow ou \downarrow pour sélectionner les caractères alphanumériques du titre. Appuyez ensuite sur $\left[\begin{smallmatrix} \uparrow \\ \downarrow \end{smallmatrix} \right]$.Pour sauter le numéro de programmation, appuyez sur \uparrow ou \downarrow pour sélectionner «On». Appuyez ensuite sur $\left[\begin{smallmatrix} \uparrow \\ \downarrow \end{smallmatrix} \right]$. Vous pouvez sauter ce numéro de programmation à l'aide de la touche PROG +/-.Pour verrouiller un numéro de programmation non souhaité, appuyez sur \uparrow ou \downarrow pour sélectionner . Appuyez ensuite sur $\left[\begin{smallmatrix} \uparrow \\ \downarrow \end{smallmatrix} \right]$. <p>(e) Répétez les étapes (b) à (d) si vous souhaitez modifier d'autres canaux.</p> <p>Appuyez sur WEGA GATE pour quitter.</p>

-  :
- Si vous prérégalez un numéro de programme verrouillé, ce numéro de programme est automatiquement déverrouillé.
 - Si vous trie un programme verrouillé, ce dernier reste verrouillé.



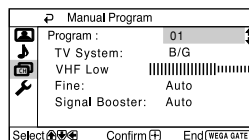

Présélection manuelle des chaînes

1 Après avoir sélectionné «Manual Program», sélectionnez le numéro de programmation sous lequel vous voulez présélectionner une chaîne.







- (1) Assurez-vous que «Program» est sélectionné et appuyez ensuite sur .
- (2) Appuyez sur  ou  jusqu'à ce que le numéro de programmation voulu pour la présélection apparaisse dans le menu et appuyez ensuite sur .













2 Sélectionnez la chaîne voulue.

- (1) Assurez-vous que «VHF Low», «VHF High» ou «UHF » est sélectionné, puis appuyez sur .
- (2) Appuyez sur  ou  jusqu'à ce que l'image de la chaîne voulue apparaisse sur l'écran du téléviseur et appuyez ensuite sur .







3 Si le son de la chaîne voulue paraît anormal, sélectionnez le système de télévision approprié.

- (1) Appuyez sur  ou  pour sélectionner «TV System» et appuyez ensuite sur .
- (2) Appuyez sur  ou  jusqu'à ce que le son devienne normal et appuyez ensuite sur .

4 Si vous n'êtes pas satisfait de la qualité du son et de l'image, vous pouvez l'améliorer à l'aide de la fonction de syntonisation «Fine».

- (1) Appuyez sur  ou  pour sélectionner «Fine» et appuyez ensuite sur .
 - (2) Appuyez sur  ou  pour sélectionner «Manual» et appuyez ensuite sur .
 - (3) Appuyez sur , ,  ou  jusqu'à ce que la qualité de l'image et du son soient optimales et appuyez ensuite sur .
- L'icône + ou - du menu clignote pendant la syntonisation.

5 Si le signal de télévision est trop puissant (image déformée, image avec des lignes, perturbation du signal) ou faible (image neigeuse), vous pouvez améliorer la qualité de l'image en utilisant la fonction «Signal Booster».

- (1) Appuyez sur  ou  pour sélectionner «Signal Booster», puis appuyez sur .
- (2) Appuyez sur  ou  pour sélectionner «Off» (si l'image est déformée ou s'il y a des lignes sur l'image) ou «Auto» (si l'image est neigeuse), puis appuyez sur .

■ Réglage «Setup»

Appuyez sur WEGA GATE et sélectionnez «Settings».
Appuyez sur \uparrow ou \downarrow pour sélectionner l'icône
«Setup» (WEGA GATE), et appuyez ensuite sur WEGA GATE .

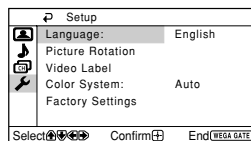

«Language»	Changer la langue des menus. Appuyez sur \uparrow ou \downarrow pour sélectionner «English» ou «عربي» (Arabe), puis appuyez sur WEGA GATE .
«Picture Rotation» (KV-AW21M81 uniquement)	Réglage de la position de l'image si elle n'est pas alignée sur l'écran du téléviseur. Appuyez sur \leftarrow ou \rightarrow pour ajuster la position de l'image puis appuyez sur WEGA GATE .
«Video Label»	Identification de l'appareil raccordé. (1) Sélectionnez «Video Input» et appuyez sur WEGA GATE . Appuyez sur \uparrow ou \downarrow pour sélectionner l'entrée que vous souhaitez identifier et appuyez sur WEGA GATE . (2) Sélectionnez «Label» et appuyez sur WEGA GATE et appuyez sur \uparrow ou \downarrow pour sélectionner les options d'identification: «Video 1»/ «Video 2»/ «DVD», «VCR», «SAT», «Game» ou «Edit»*. * Vous pouvez attribuer un nom de votre choix à la vidéo. Appuyez sur \uparrow ou \downarrow pour sélectionner des caractères alphanumériques pour rédiger l'étiquette, puis appuyez sur WEGA GATE .
«Color System»	Modifier le système de couleurs. Appuyez sur \uparrow ou \downarrow pour sélectionner «Auto», «PAL», «SECAM», «NTSC3.58» ou «NTSC4.43» et appuyez sur WEGA GATE . En principe, réglez-le sur «Auto».
«Factory Settings»	Réinitialisez votre téléviseur aux réglages par défaut. Appuyez WEGA GATE et appuyez sur \uparrow ou \downarrow pour sélectionner «Yes», puis appuyez sur WEGA GATE . L'écran du téléviseur se vide pendant quelques secondes, puis le menu «Initial Setup» apparaît. Pour annuler, sélectionnez «No», puis appuyez sur WEGA GATE .

■ Dépannage

Si vous rencontrez un problème quelconque lorsque vous regardez votre télévision, vous pouvez utiliser la fonction «Factory Settings» (voir page 14) ou vous reporter au guide de dépannage ci-dessous. Si le problème persiste, consultez votre revendeur Sony.

Image neigeuse, Son parasité

- Vérifiez le réglage de l'antenne ainsi que les autres raccordements.
- Préréglez de nouveau le canal manuellement (voir page 13).
- Réglez «Signal Booster» sur «Auto» (voir page 13) ou essayez d'utiliser un amplificateur externe.

Image distordue, Son parasité

- Réglez «Signal Booster» sur «Off» (voir page 13) ou mettez hors tension ou débranchez tout amplificateur externe éventuellement utilisé.

Bonne image, Son parasité

- Sélectionnez le «TV System» approprié (voir page 13).

Pas d'image, Pas de son

- Vérifiez le cordon d'alimentation, le réglage de l'antenne ainsi que les autres raccordements.
- Appuyez sur I/⏻ (alimentation) pour mettre le téléviseur sous tension.
- Appuyez sur ⏻ (alimentation principale) du téléviseur pour éteindre le téléviseur environ cinq secondes, puis rallumez-le.

Bonne image, Pas de son

- Appuyez sur ◀ + pour augmenter le volume ou sur 🔇 pour désactiver la fonction silence.

Lignes pointillées ou zébrures

- N'utilisez pas de sèche-cheveux ou tout autre équipement à proximité du téléviseur.
- Vérifiez le réglage de l'antenne.

Images doubles ou «fantômes»

- Utilisez la fonction de syntonisation fine («Fine») (voir page 13).
- Vérifiez le réglage de l'antenne ou utilisez une antenne très directionnelle.
- Mettez hors tension ou débranchez tout amplificateur externe éventuellement utilisé.

Pas de couleurs

- Réglez le niveau «Color» de «Picture Adjustment» (voir page 10).
- Sélectionnez le «Color System» approprié (voir page 14)
- Vérifiez le réglage de l'antenne.

Image oblique

- Eloignez les haut-parleurs externes ou tout autre appareil électrique du téléviseur.
- Réglez «Picture Rotation» (KV-AW21M81 uniquement) (voir page 14).

Taches de couleurs anormales



- Eloignez les haut-parleurs externes ou tout autre appareil électrique du téléviseur. Ne déplacez pas le téléviseur lorsque le téléviseur est allumé. Appuyez sur ⏻ (alimentation principale) du téléviseur pour éteindre le téléviseur pendant environ 15 minutes, puis rallumez-le.

L'affichage du télétexte n'est pas complet (image neigeuse ou doubles images) (KV-AW21M81 uniquement).

- Vérifiez le réglage de l'antenne ainsi que les autres raccordements.
- Réglez «Signal Booster» sur «Auto» (voir page 13) ou essayez d'utiliser un amplificateur externe.
- Utilisez la fonction de syntonisation fine («Fine») (voir page 13).

Dépannage (suite)

L'indicateur  (veille) de votre téléviseur clignote en rouge pendant environ trois secondes par intervalle.

- Comptez le nombre de clignotements de l'indicateur  (veille). Appuyez sur  (alimentation principale) pour mettre le téléviseur hors tension. Contactez le centre technique Sony le plus proche.

Il arrive que l'écran du téléviseur devienne vide un peu plus longtemps que d'habitude lors du changement des canaux.

- Le «Signal Booster» est activé pour détecter un signal faible. Ceci n'indique aucun problème de fonctionnement.

Le châssis du téléviseur craque.

- Les variations de température ambiante peuvent entraîner une dilatation ou une contraction du châssis du téléviseur. Ceci n'indique aucun problème de fonctionnement.

Un «boom» retentit lors de la mise sous tension du téléviseur.

- La fonction de démagnétisation du téléviseur est opérante. Ceci n'indique aucun problème de fonctionnement.

اخطار

- ولتاژهای بالا و خطرناک در داخل تلویزیون وجود دارند.
- ولتاژ کار بردی تلویزیون 240-110 ولت AC
- تا زمانیکه تمام اتصالات را کامل نکرده اید سیم برق را به پریز نزنید، چراکه ممکن است جریان ضعیفی در آنتن یا دیگر ترمینالها به زمین وجود داشته باشد.
- برای جلوگیری از نشت باتری و خرابی کنترل از راه دور، اگر قصد استفاده از کنترل از راه دور را برای چندروزی ندارید باتریها را از آن خارج نمایید. اگر هر مایعی که از باتریها خارج می شود با دست شما تماس پیدا کرد، فوراً آنرا با آب بشوئید.

 <p>برای جلوگیری از خطر ایجاد آتش سوزی یا شوک الکتریکی، از قرار دادن تلویزیون در معرض باران یا رطوبت خودداری نمایید.</p>	 <p>برای امنیت کودکان، آنها را با تلویزیون تنها نگذارید. تلویزیون را در محلی ساکن قرار دهید. به کودکان اجازه ندهید از آن بالا روند.</p>	 <p>برای حفظ جان خود، هنگام رعد و برق به هیچکدام از قسمتهای تلویزیون، سیم برق و کابل آنتن دست نزنید.</p>
 <p>تلویزیون را روی یک زیر تلویزیونی قرص و محکم و بر روی سطحی قرار دهید که تحمل وزن تلویزیون را داشته باشد. اطمینان حاصل نمایید که سطح زیر تلویزیونی صاف باشد و مساحت این سطح از مساحت سطح زیرین تلویزیون بیشتر باشد.</p>	 <p>اگر مایعی بداخل دستگاه ریخت یا جسم جامدی بداخل آن افتاد، تلویزیون را روشن نکنید. بلا فاصله فقط از شخص کار آموزده ای بخواهید که آنرا بازرسی نماید.</p>	 <p>از قرار دادن اشیاء روی تلویزیون خودداری کنید. دستگاه نباید در معرض چکیدن یا ترشح آب قرار گیرد و شی محتوی مایعات، مانند گلدان، نباید روی دستگاه قرار داده شود.</p>
 <p>چندین وسیله برقی را به یک پریز وصل نکنید. به سیم برق آسیب نرسانید.</p>	 <p>تلویزیون شما فقط برای استفاده در منزل در نظر گرفته شده است. از تلویزیون در وسایل نقلیه یا جایی که ممکن است گرد و خاک، گرما، رطوبت یا لرزش زیادی داشته باشد استفاده نکنید.</p>	 <p>از قرار دادن دستگاه در فضای محبوس مانند قفسه کتاب یا کابینت خودداری کنید. روزنه های جریان هوای دستگاه نباید پوشانده و یا بسته شوند.</p>
 <p>برای قطع تلویزیون از برق، سیم برق را نکشید. آنرا با گرفتن دوشاخه از پریز جدا کنید. حتی اگر تلویزیون خاموش باشد، تا زمانیکه سیم برق در پریز باشد به منبع نیروی AC (برق) متصل است. تلویزیون آن را برای چندروزی ندارید از برق بکشید.</p>	 <p>تلویزیون را با یک پارچه نرم و خشک تمیز کنید. برای تمیز کردن تلویزیون از بزین، تینر، یا هر گونه مواد شیمیائی دیگر استفاده نکنید. هیچ چیزی (از قبیل نوارهای چسبان، نوار چسب، چسب مایع) را بر روی تلویزیون نجسباید. صفحه تلویزیون را خشک نیندازید.</p>	 <p>پوشش پشت تلویزیون را بخاطر وجود ولتاژهای بالا و خطرات دیگری که در داخل آن وجود دارند باز نکنید. سرویس و تعمیرات تلویزیون را به افراد واجد صلاحیت واگذار نمایید.</p>

فهرست مطالب

نصب

- 4 شروع بکار
- 5 تنظیم نمودن تلویزیون ("Initial Setup")
- 6 اتصال دستگا ههای جانبی

بررسی کلی کنترلها

- 7 دکمه های تلویزیون و کنترل از راه دور

تنظیم منو

- 9 نوپگیتور WEGA GATE
- 10 تنظیمات "Picture"
- 11 تنظیمات "Sound"
- 12 تنظیمات "Channel Setup"
- 14 تنظیمات "Setup"

دانستنیهای اضافی

- 15 عیب یابی
- پشت جلد مشخصات فنی

شروع بکار

مرحله 1

باتریها (ضمیمه شده) را داخل کنترل از راه دور قرار دهید.

نکته: • باتری های کهنه یا انواع مختلف باتری را با هم استفاده نکنید.

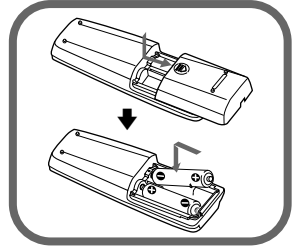

مرحله 2

کابل آنتن (ضمیمه نشده) را به TF (ورودی آنتن) در پشت تلویزیون وصل کنید.

نکته: • همچنین می توانید تلویزیون خود را به دستگاههای جانبی دیگر وصل کنید (به صفحه 6 مراجعه کنید).

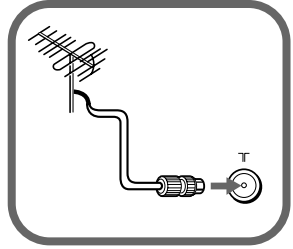

مرحله 3

سیم برق را به پریز بزنید، سپس دکمه  را روی تلویزیون فشار دهید تا روشن شود.

نکته: • هنگامیکه تلویزیون روشن شود نشانگر  (آماده باش) برای چند ثانیه به رنگ سبز روشن می شود. این نشانه بد کار کردن دستگاه نیست.

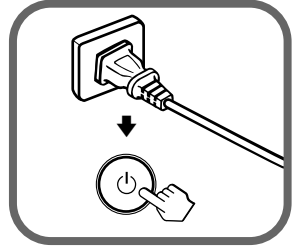

مرحله 4

تلویزیون را با استفاده از دستور عملهای منوی "Initial Setup" تنظیم کنید (به صفحه 5 مراجعه کنید).



تنظیم نمودن تلویزیون ("Initial Setup")

هنگامیکه برای اولین بار تلویزیون خود را روشن می کنید، منوی "Initial Setup" ظاهر می شود. تنظیمات زیر را می توانید با استفاده از دکمه های روی کنترل از راه دور یا پانل جلویی تلویزیون تنظیم نمایید. دکمه های **↵**، **⏪** یا **⏩** را برای تنظیم آیتم ها فشار داده، سپس دکمه **⏹** را فشار دهید.

1 منوی زبان دلخواه خود را برگزینید.

Initial Setup	
Language:	English عربی
Select ⏪	Confirm ⏹ End ⏩

2 گزینه "Yes" را برای تنظیم خودکار کانالها انتخاب نمایید.

برای رد شدن از تنظیم خودکار کانال، "No" را انتخاب کرده.

Initial Setup	
First please connect cable/ antenna	
Start Auto Program now?	
Yes	
No	
Select ⏪	Confirm ⏹ End ⏩

3 منوی "Program Sorting/Edit" به شما امکان می دهد که کانالها

را دسته بندی و مرتب کنید (به صفحه 12 مراجعه کنید).

Program Sorting/Edit			
PROG	Label	Skip	⏹
01	----	Off	▶
02	----	Off	-
03	----	Off	-
04	----	Off	-
Sorting: Edit:			
Select ⏪	Confirm ⏹	Exit ⏩	

4 اگر نشانگرهای میله ای بالا و پایین منو میزان نمی باشند

آنها را تنظیم نمایید (فقط KV-AW21M81).

Picture Rotation	
⏪	⏩
Select ⏪	Confirm ⏹ End ⏩

5 رای جلوگیری از ظاهر شدن مجدد این فرم از منوی

"Initial Setup" در هنگامیکه تلویزیون را با استفاده از

روشن می کنید، "No" را انتخاب کرده.

برای نمایان کردن مجدد این منو، "Yes" را انتخاب کرده.

Initial Setup	
Display this menu next time?	
Yes	
No	
Select ⏪	Confirm ⏹

• با فشار WEGA GATE می توانید فوراً به انتهای منوی "Initial Setup" بروید.

اتصال دستگاههای جانبی

دستگاههای اختیاری زیادی را می توانید به تلویزیون خود متصل نمایید. کابلهای اتصال ضمیمه نمی باشند.

اتصال به تلویزیون (از جلو)

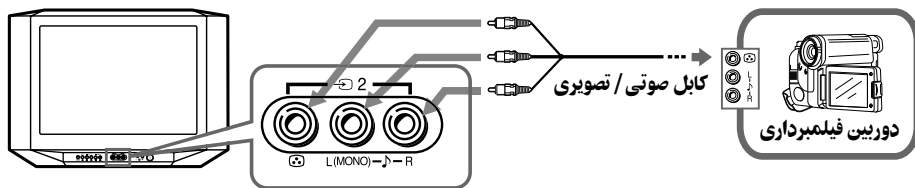

اتصال به تلویزیون (از پشت)

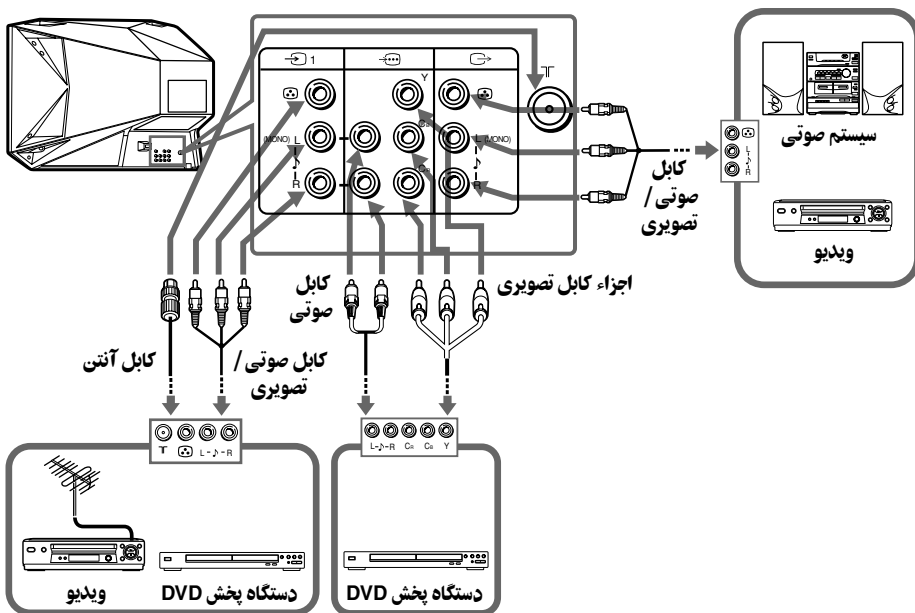

• هنگام اتصال یک ویدئو به (ورودی آنتن)، سیگنال خروجی از ویدئو را روی شماره برنامه صفر تلویزیون قرار دهید (به صفحه 13 مراجعه کنید).

• اگر دستگاه پخش DVD قادر به ارسال سیگنالهای مداوم و ترکیبی باشد، خروجی مرکب را به هنگام اتصال (اجزای ورودی تصویر) به تلویزیون انتخاب کنید. تلویزیون شما قادر به دریافت سیگنالهای ترکیبی 525i/60Hz یا 625i/50Hz می باشد.

• گاهی اوقات ترمینالهای اجزاء تصویر روی دستگاه پخش DVD شما بصورت Y/Cb/Cr, Y/Pb/Pr, Y/Cb/Cr یا Y/B-Y/R-Y علامت گذاری می شوند.

• اگر شما "DVD" را روی صفحه تلویزیون انتخاب کنید، سیگنال از (خروجی مانیتور) بخوبی خارج نخواهد شد. این عمل نشانهنده بدکار کردن دستگاه نمی باشد.

دکمه های تلویزیون و کنترل از راه دور

تلویزیون را خاموش یا روشن می کند.
حسگر کنترل از راه دور.



نشانگر بیدار باش.

نشانگر در حال آماده بودن.

انتخاب شماره برنامه.

تنظیم صدا.

PROG +/-

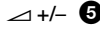

انتخاب تلویزیون یا ورودی ویدئو.



دستورالعملهای منوی WEGA GATE (به صفحه 9 مراجعه کنید)

آیتم ها را انتخاب یا تنظیم نمایید.

تائید موضوعهای انتخابی.

وضعیت منوی WEGA GATE را نمایش داده یا لغو کنید.



WEGA GATE

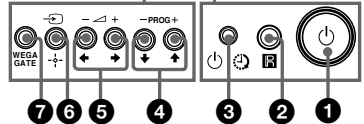
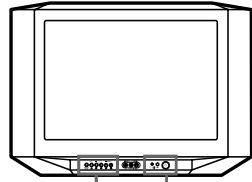

خاموش کردن موقت یا روشن کردن تلویزیون.

نمایش برنامه های تلویزیون.

به آخرین شماره برنامه ای که حد اقل پنج ثانیه دیده شده است می رود.

انتخاب شماره برنامه. برای انتخاب

سریع، آنرا فشار داده و نگه دارید تا

شماره برنامه مطلوب نمایان شود.

تنظیم صدا.

بدون عملکرد در تلویزیون شما.

بدون عملکرد در تلویزیون شما.

نمایش بروی صفحه اطلاعات.

قطع صدا.

بدون عملکرد در تلویزیون شما.

انتخاب تلویزیون یا ورودی ویدئو.

وارد کردن اعداد. برای شماره برنامه

های 10 و بیشتر، رقم دوم را باید در

کمتر از دو ثانیه وارد نمایید.



PROG +/-

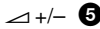



A/B

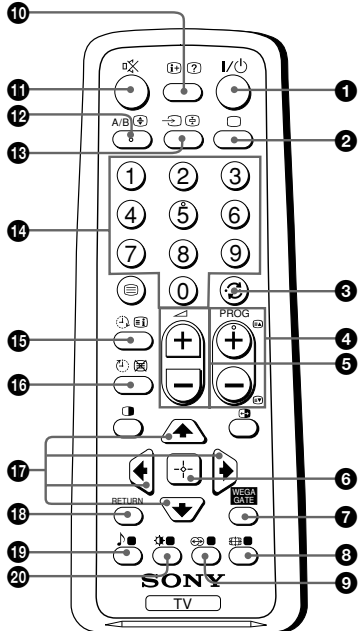

0-9







دکمه های تلویزیون و کنترل از راه دور (ادامه)



- بدون عملکرد در تلویزیون شما.  19
- انتخاب حالت‌های تصویر: "Vivid"، "Standard"، "Custom*" (به صفحه 10 مراجعه کنید).  20

* هنگامیکه حالت "Custom" انتخاب می شود، شما می توانید آخرین تصویر تنظیم شده را از "Picture Adjustment" در منو دریافت کنید.









دستورالعمل‌های منوی WEGA GATE (به صفحه 9 مراجعه کنید)

- تائید موضوعهای انتخابی.  6
- وضعیت منوی WEGA GATE را نمایش داده یا لغو کنید.  7
- آیتم ها را انتخاب یا تنظیم نمایید.  17
- به سطح قبلی بازگردید.  18

عملکردهای تایمر

- تلویزیون را برای روشن شدن بطور خودکار در زمان دلخواه تنظیم کنید (حداکثر 12 ساعت). نشانگر  15 (تایمر بیداری) تنظیم می کند به رنگ کهربایی روشن می شود. اگر هیچ یک از دکمه ها یا کنترلها برای بیشتر از یکساعت بعد از روشن شدن تلویزیون با استفاده از تایمر بیدار کننده فشار داده نشود، تلویزیون بطور اتوماتیک به حالت آماده باش می رود.
- تلویزیون را برای خاموش شدن بطور خودکار در زمان دلخواه تنظیم کنید (حداکثر 1 ساعت و 30 دقیقه).  16 (تایمر خواب)

عملکردهای تله تکست (آیکون سبز رنگ) (فقط KV-AW21M81)

- پخش تله تکست را نمایش دهید: تله تکست ← تله تکست و تلویزیون ←  1
- تلویزیون. چنانچه تله تکستی جهت پخش موجود نباشد، فقط "100" در گوشه سمت چپ صفحه نمایش داده می شود.
- محتویات موجود در سرویس تله تکست را نمایش دهید.  2
- شماره صفحه سه رقمی تله تکست را وارد نمایید. 0-9
- صفحه بعدی یا قبلی را نمایش دهید.  3،  4
- نمایش تله تکست را از حرکت بازدارید.  5
- اطلاعات مخفی را نشان دهید.  6
- صفحه نمایش تله تکست را بزرگ نمایید.  7
- در حالیکه منظر آمدن صفحه تله تکست هستید صفحه تلویزیون را نمایش دهید. شماره صفحه تله تکست که می خواهید ببینید را وارد کرده، سپس  8 را فشار دهید. هنگامیکه شماره صفحه نمایش داده شد، دکمه  9 را فشار دهید تا متن نمایش داده شود.
- (فرمز، سبز، زرد، آبی) به منوی رنگی FASTEXT مربوطه وارد شوید. ویژگی FASTEXT فقط هنگامیکه ایستگاه فرستنده FASTEXT ارسال کند می تواند استفاده شود.

عملکردهای PIP

- بدون عملکرد در تلویزیون شما.  10

نویدگیتور WEGA GATE

وضعیت WEGA GATE مدخلی است که به شما اجازه می دهد به کانالهای از قبل تنظیم شده تلویزیون، ورودیهای دستگاههای جانبی متصل شده و منوی "Settings" دسترسی یابید.

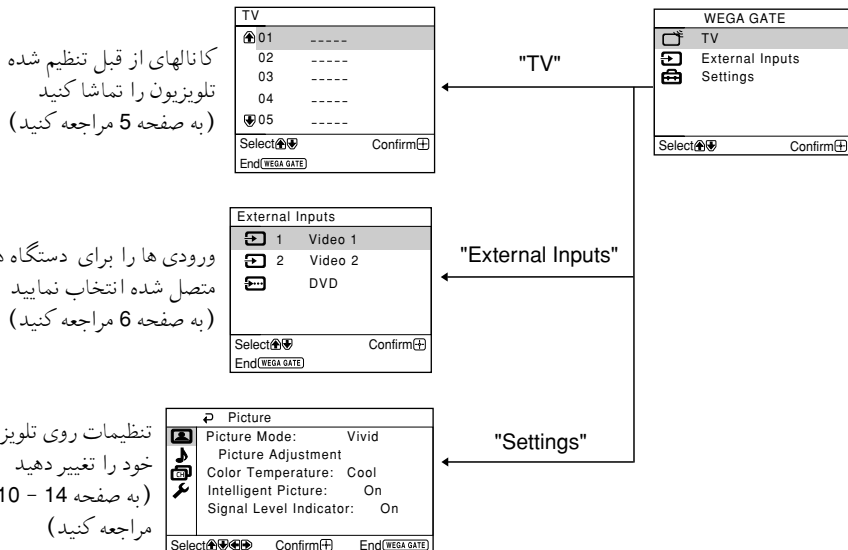

کانالهای از قبل تنظیم شده تلویزیون را تماشا کنید (به صفحه 5 مراجعه کنید)

ورودی ها را برای دستگاه های متصل شده انتخاب نمایید (به صفحه 6 مراجعه کنید)

تنظیمات روی تلویزیون خود را تغییر دهید (به صفحه 10 - 14 مراجعه کنید)

چگونگی استفاده از WEGA GATE

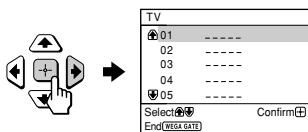

(2) دکمه **WEGA GATE** (یا **↔**) را برای انتخاب خود یا رفتن به سطح بعدی فشار دهید.

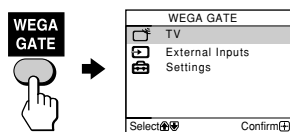

(1) دکمه **WEGA GATE** را برای نمایش یا لغو منوی **WEGA GATE** فشار دهید.

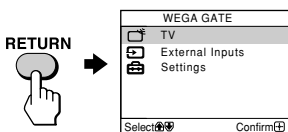

(4) دکمه **RETURN** را برای رفتن به سطح قبلی فشار دهید.

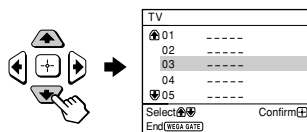

(3) دکمه **↑** یا **↓** را برای تایید انتخاب گزینه دلخواه.

- اگر گزینه ای در منو کدر رنگ باشد، غیر قابل انتخاب است.
- همچنین دکمه های **WEGA GATE**، **↔** و **↑**، **↓**، **←**، **→** روی صفحه کنترل جلویی تلویزیون می تواند برای موارد بالا استفاده شود.

تنظیمات "Picture"

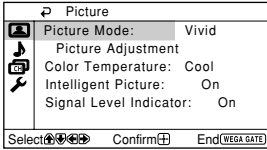

دکمه WEGA GATE را فشار داده و "Settings"

را انتخاب کنید. مطمئن شوید که علامت

"Picture" (📺) انتخاب شده، سپس (+) را فشار دهید.

"Picture Mode" حالت "Vivid" (روشنایی، کنتراست و وضوح)، "Standard" (عادی) یا "Custom" را انتخاب کنید.

"Color Temperature" تنظیم میزان سفیدی رنگ. یکی از موارد "Cool" (رنگ آبی)، "Neutral" (رنگ طبیعی) یا "Warm" (رنگ قرمز) را تنظیم کنید.

"Intelligent Picture" بهبود کیفیت تصویر.
 ↑ یا ↓ را برای انتخاب "On" فشار داده، سپس (+) را فشار دهید.
 برای حذف کردن، "Off" را انتخاب کرده، سپس (-) را فشار دهید.

"Signal Level Indicator" هنگامی که عملکرد "Intelligent Picture" فعال است سطح سیگنال را نمایش می دهد.
 همراه با بهبود یافتن تصویر در زمانیکه شماره برنامه یا مد ورودی را تغییر می دهید، نشانگر "Intelligent Picture Signal Level" نشان داده خواهد شد.



سبز (خوب)
 زرد (متوسط)
 قرمز (ضعیف)

↑ یا ↓ را برای انتخاب "On" فشار داده، سپس (+) را فشار دهید.
 برای حذف کردن، "Off" را انتخاب کرده، سپس (-) را فشار دهید. عملکرد "Intelligent Picture" هنوز در حال اجرا می باشد.

* شما می توانید تنظیمات "Picture Adjustment" و "Color Temperature" را به دلخواه خودتان تنظیم کنید، فقط هنگامی که حالت "Custom" انتخاب شده باشد.

تنظیم موارد "Picture Adjustment" در حالت "Custom"

1 دکمه ↑ یا ↓ را برای انتخاب "Picture" (کنتراست)، "Brightness"، "Color"، "Hue" (میزان رنگ) یا "Sharpness" فشار داده، سپس دکمه (+) را فشار دهید.
 با انتخاب "Reset" تلویزیون در حالت تنظیمات کارخانه ای تنظیم خواهد شد.

2 دکمه +، -، → یا ← را برای تنظیم موردی که انتخاب کرده اید فشار داده، سپس (+) را فشار دهید.

3 مراحل بالا را برای تنظیم موارد دیگر تکرار کنید.
 هنگامیکه حالت "Custom" را انتخاب کنید موارد تنظیم شده دریافت می شوند.

📺: • "Hue" فقط می تواند برای سیستم رنگی NTSC تنظیم شود.
 • کاهش "Sharpness" می تواند پارازیت تصویر را نیز کاهش دهد.

تنظیمات "Sound"

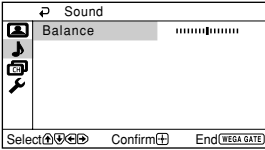

دکمه WEGA GATE را فشار داده و "Settings" را انتخاب کنید. یا \uparrow یا \downarrow را برای انتخاب علامت "Sound" (🔊) فشار داده، سپس $\left[\text{OK} \right]$ را فشار دهید.

دکمه \downarrow یا \leftarrow را برای تقویت بلندگوی چپ فشار دهید.

"Balance"

دکمه \uparrow یا \rightarrow را برای تقویت بلندگوی راست فشار دهید.

تنظیمات "Channel Setup"

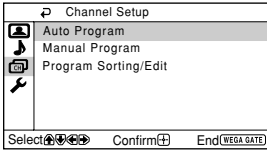

دکمه WEGA GATE را فشار داده و "Settings" را انتخاب کنید. یا \blacktriangledown یا \blacktriangle را برای انتخاب علامت "Channel Setup" (CH) فشار داده، سپس CH را فشار دهید.

تنظیم کانالها بطور خودکار.	"Auto Program"
کانالهای دلخواه و همچنین کانالهایی که بطور اتوماتیک تنظیم نمی شوند را بطور دستی مجدداً تنظیم کنید. (به تنظیم دستی کانالها بطور دستی در صفحه 13 مراجعه کنید).	"Manual Program"
کانالها را مرتب کرده و ویرایش نمایید.	"Program Sorting/Edit"

(a) اگر تمایل دارید که کانالها را در حالت کنونی نگه دارید، دکمه WEGA GATE را برای خروج فشار دهید.

(b) دکمه \blacktriangle یا \blacktriangledown را برای انتخاب شماره برنامه با کانالی که می خواهید تغییر فشار دهید. کانال انتخاب شده روی صفحه ظاهر می شود.

(c) اگر تمایل دارید که کانالها را در ترتیبی دیگر مرتب نمایید:

(1) دکمه \blacktriangleright را برای وارد شدن به حالت مرتب کردن فشار دهید.

(2) دکمه \blacktriangle یا \blacktriangledown را برای انتخاب موقعیت شماره برنامه جدید برای کانال انتخابی فشار داده، سپس \blacktriangleleft را فشار دهید.

(d) اگر تمایل دارید که کانالها را دسته بندی نمایید، دکمه CH را برای تغییر حالت دسته بندی فشار دهید.

دکمه \blacktriangleright را فشار دهید تا حالت مورد نظر برای دسته بندی کردن نورانی شود: برچسب، رد کردن، CH (علامت مسدود کردن). سپس CH را فشار دهید.

(1) برای برچسب زدن، دکمه \blacktriangle یا \blacktriangledown را برای انتخاب کاراکترهای الفبایی برای هر برچسب فشار دهید. سپس CH را فشار دهید.

(2) برای رد کردن شماره برنامه، دکمه \blacktriangle یا \blacktriangledown را تا انتخاب "On" فشار دهید. سپس CH را فشار دهید. هنگام استفاده از PROG +/- می توانید از این شماره برنامه رد شوید.

(3) برای مسدود کردن شماره برنامه های نامطلوب، دکمه \blacktriangle یا \blacktriangledown را برای انتخاب CH فشار دهید. سپس CH را فشار دهید.

(e) اگر تمایل دارید سایر کانالها را تغییر دهید مراحل (b) تا (d) را تکرار نمایید.

دکمه WEGA GATE را برای خروج فشار دهید.

- CH : اگر شماره برنامه مسدود شده ای را مجدداً تنظیم کنید، آن شماره برنامه بطور اتوماتیک باز خواهد شد.
- اگر شماره برنامه مسدودی را در لیست قرار دهید، آن شماره برنامه بصورت مسدود باقی خواهد ماند.

تنظیم دستی کانالها

1 بعد از انتخاب "Manual Program"، شماره برنامه دلخواه خود را برای تنظیم یک کانال انتخاب کنید.

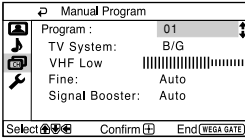

- (1) مطمئن شوید که "Program" انتخاب شده است، سپس $\left[\begin{smallmatrix} \uparrow \\ \downarrow \end{smallmatrix} \right]$ را فشار دهید.
- (2) \uparrow یا \downarrow را فشار دهید تا شماره برنامه ای را که می خواهید تنظیم کنید بر روی منو ظاهر شود، سپس $\left[\begin{smallmatrix} \uparrow \\ \downarrow \end{smallmatrix} \right]$ را فشار دهید.

2 کانال دلخواه خود را انتخاب کنید.

- (1) مطمئن شوید که یا "VHF Low"، "VHF High" یا "UHF" انتخاب شده باشد، سپس $\left[\begin{smallmatrix} \uparrow \\ \downarrow \end{smallmatrix} \right]$ را فشار دهید.
- (2) \uparrow یا \downarrow را فشار دهید تا تصویر کانال مورد نظر روی صفحه تلویزیون ظاهر شود، سپس $\left[\begin{smallmatrix} \uparrow \\ \downarrow \end{smallmatrix} \right]$ را فشار دهید.

3 اگر صدای کانال مورد نظر غیر عادی است، سیستم مناسب تلویزیون را انتخاب کنید.

- (1) \uparrow یا \downarrow را برای انتخاب، "TV System" فشار داده و سپس $\left[\begin{smallmatrix} \uparrow \\ \downarrow \end{smallmatrix} \right]$ را فشار دهید.
- (2) \uparrow یا \downarrow را فشار دهید تا صدا عادی شود سپس $\left[\begin{smallmatrix} \uparrow \\ \downarrow \end{smallmatrix} \right]$ را فشار دهید.

4 اگر شما از کیفیت صدا و تصویر راضی نیستید، می توانید با استفاده از حالت تنظیم دقیق "Fine"، کیفیتها را بهتر کنید.

- (1) \uparrow یا \downarrow را برای انتخاب "Fine"، فشار داده و سپس $\left[\begin{smallmatrix} \uparrow \\ \downarrow \end{smallmatrix} \right]$ را فشار دهید.
- (2) \uparrow یا \downarrow را برای انتخاب "Manual"، فشار داده و سپس $\left[\begin{smallmatrix} \uparrow \\ \downarrow \end{smallmatrix} \right]$ را فشار دهید.
- (3) \uparrow ، \downarrow ، \leftarrow یا \rightarrow را فشار داده تا کیفیت صدا و تصویر به حد ایده آل برسد، سپس $\left[\begin{smallmatrix} \uparrow \\ \downarrow \end{smallmatrix} \right]$ را فشار دهید.
هنگام تنظیم علامت + یا - بر روی منو چشمک می زند.

5 اگر سیگنال تلویزیون خیلی قوی باشد (تصویر نا واضح؛ تصویر خط دار؛ تداخل سیگنال) یا خیلی ضعیف باشد (تصویر برفکی)، می توانید با استفاده از حالت "Signal Booster" کیفیت تصویر را بهبود بخشید.

- (1) وضعیت \uparrow یا \downarrow را برای انتخاب "Signal Booster"، فشار داده، سپس $\left[\begin{smallmatrix} \uparrow \\ \downarrow \end{smallmatrix} \right]$ را فشار دهید.
- (2) وضعیت \uparrow یا \downarrow را برای انتخاب "Off" (برای تصویر نا واضح؛ تصویر خط دار؛ تداخل سیگنال) و یا "Auto" (برای تصویر برفکی) فشار داده، سپس $\left[\begin{smallmatrix} \uparrow \\ \downarrow \end{smallmatrix} \right]$ را فشار دهید.

تنظیمات "Setup"

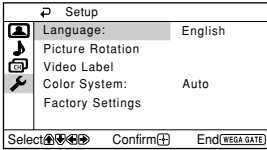

دکمه WEGA GATE را فشار داده و "Settings" را انتخاب کنید. یا \blacktriangledown یا \blacktriangle را برای انتخاب علامت "Setup" (ع) فشار داده، سپس $\left[\text{F} \right]$ را فشار دهید.

"Language"

تغییر منوی زبان
 \blacktriangle یا \blacktriangledown را برای انتخاب "English" (انگلیسی) یا "عربی" (عربی) فشار داده سپس $\left[\text{F} \right]$ را فشار دهید.

"Picture Rotation" (فقط KV-AW21M81)

تنظیم چرخش تصویر، وقتی که با صفحه تلویزیون در یک خط مستقیم قرار ندارد.
 \blacktriangle یا \blacktriangledown را به منظور تنظیم موقعیت تصویر فشار داده، سپس $\left[\text{F} \right]$ را فشار دهید.

"Video Label"

دستگاههای متصل شده را مشخص کنید.
 (1) وضعیت "Video Input" را انتخاب کرده و سپس $\left[\text{F} \right]$ را فشار دهید.
 دکمه \blacktriangle یا \blacktriangledown را برای انتخاب ورودی که می خواهید نامگذاری کنید فشار داده، سپس $\left[\text{F} \right]$ را فشار دهید.
 (2) وضعیت "Label" را برای انتخاب $\left[\text{F} \right]$ را فشار دهید، سپس \blacktriangle یا \blacktriangledown را برای انتخاب حالت نامگذاری انتخاب کنید:
 "Video 1" / "Video 2" / "DVD" / "VCR" / "SAT" / "Game" یا "Edit".
 * برجسب تصویری را می توانید به نامی دلخواه عوض کنید. دکمه \blacktriangle یا \blacktriangledown را برای انتخاب برجسب به ترتیب حروف الفبا فشار داده و سپس دکمه $\left[\text{F} \right]$ را فشار دهید.

"Color System"

انتخاب سیستم رنگ.
 دکمه \blacktriangle یا \blacktriangledown را برای انتخاب "Auto"، "PAL"، "SECAM"، "NTSC3.58" یا "NTSC4.43" فشار داده، سپس $\left[\text{F} \right]$ را فشار دهید. معمولاً روی "Auto" تنظیم میشود.

"Factory Settings"

تلویزیون خود را بر روی تنظیمات کارخانه ای مجدداً تنظیم نمایید.
 دکمه $\left[\text{F} \right]$ را فشار دهید و سپس \blacktriangle یا \blacktriangledown را برای انتخاب "Yes" شار داده، سپس $\left[\text{F} \right]$ را فشار دهید.
 تصویر تلویزیون شما برای چند ثانیه محو شده، و سپس منوی "Initial Setup" ظاهر خواهد شد.
 برای لغو، وضعیت "No" را انتخاب کرده، سپس $\left[\text{F} \right]$ را فشار دهید.

اگر با هرگونه مشکلی در حین تماشای تلویزیون مواجه شدید، می توانید از عملکرد "Factory Settings" (به صفحه 14 مراجعه کنید) استفاده کنید یا راهنمای رفع نقص ذیل را چک نمایید. در صورت رفع نشدن مشکل، با نمایندگی فروش سونی.

تصویر برفکی، صدای پارازیت دار

- تنظیمات آنتن و سایر اتصالات را چک نمایید.
- کانال را مجدداً بطور دستی تنظیم نمایید (به صفحه 13 مراجعه کنید).
- وضعیت "Signal Booster" را روی "Auto" قرار دهید (به صفحه 13 مراجعه کنید) یا از یک تقویت کننده استفاده نمایید.

تصویر نا واضح، صدای پارازیت دار

- وضعیت "Signal Booster" را روی "Off" قرار دهید (به صفحه 13 مراجعه کنید) یا در صورت استفاده از هرگونه تقویت کننده آنرا خاموش کرده یا جدا نمایید.

تصویر خوب، صدای پارازیت دار

- وضعیت مناسب را برای "TV System" انتخاب نمایید (به صفحه 13 مراجعه کنید).

بدون تصویر، بدون صدا

- سیم برق، تنظیمات آنتن و سایر اتصالات را چک نمایید.
- (I/O) (نیرو) را برای روشن کردن تلویزیون فشار دهید.
- دکمه (L) (قدرت اصلی) را روی تلویزیون به منظور خاموش کردن تلویزیون به مدت 5 ثانیه فشار دهید، سپس دوباره آنرا روشن کنید.

تصویر خوب، بدون صدا

- دکمه + ل را برای افزایش دادن میزان صدا فشار یا X را برای لغو قطع صدا فشار دهید.

خطوط یا نوارهای نقطه ای

- سشوار و یا وسایل برقی دیگر را نزدیک تلویزیون استفاده نکنید.
- تنظیمات آنتن را کنترل کنید.

تصاویر ضمنی یا "اشباح"

- از عملکرد تنظیم دقیق ("Fine") استفاده کنید (به صفحه 13 مراجعه کنید).
- تنظیمات آنتن را چک کرده یا از یک آنتن قوی تر استفاده نمایید.
- در صورت استفاده از هرگونه تقویت کننده آنرا خاموش کرده یا جدا نمایید.

بدون رنگ

- میزان "Color" را از "Picture Adjustment" تنظیم نمایید (به صفحه 10 مراجعه کنید).
- وضعیت مناسب را برای "Color System" انتخاب نمایید (به صفحه 14 مراجعه کنید).
- تنظیمات آنتن را کنترل کنید.

تصویر کج است

- بلندگوهای اضافی یا دیگر دستگاهها را از تلویزیون دور نگاهدارید.
- وضعیت "Picture Rotation" را تنظیم نمایید (فقط KV-AW21M81) (به صفحه 14 مراجعه کنید).

لگه های رنگی غیر معمولی

- از قرار دادن تلویزیون در مجاورت بلندگوهای اضافی و دیگر تجهیزات برقی اجتناب کنید. در حالی که تلویزیون روشن است از جابجائی آن خودداری کنید. دکمه (۱) (قدرت اصلی) روی تلویزیون را فشار دهید تا تلویزیون به مدت 15 دقیقه خاموش بماند سپس دوباره آن را روشن کنید تا تلویزیون از حالت مغناطیسی خارج شود.

سرویس خبر بطور ناقص نمایش داده میشود (تصویر برفکی یا برروی هم قرار گرفته است) (فقط KV-AW21M81).

- تنظیمات آنتن و سایر اتصالات را چک نمایید.
- وضعیت "Signal Booster" را روی "Auto" قرار دهید (به صفحه 13 مراجعه کنید) یا از یک تقویت کننده استفاده نمایید.
- از عملکرد تنظیم دقیق ("Fine") استفاده کنید (به صفحه 13 مراجعه کنید).
- **نشانگر (۱) (آماده باش) روی تلویزیون شما به فاصله هر 3 ثانیه چندین بار با چراغ قرمز چشمک می زند.**
- تعداد دفعات چشمک زدن نشانگر (۱) (آماده باش) را بشمارید. دکمه (۱) (قدرت اصلی) را برای خاموش کردن تلویزیون فشار دهید. با نزدیکترین مرکز سرویس سونی تماس بگیرید.

بعضی وقتها صفحه تلویزیون در هنگام تغییر کانال برای مدتی بیشتر از حد معمول بدون تصویر می شود.

- وضعیت "Signal Booster" در حال مشخص کردن سیگنال ضعیف است. این عمل نشاندهنده بدکار کردن دستگاه نمی باشد.
- **جعبه تلویزیون صدای جیرجیر می کند.**
- تغییرات دما در اتاق گاهی اوقات باعث منبسط یا منقبض شدن کابین تلویزیون شده و تولید صدا می کند. این عمل نشاندهنده بدکار کردن دستگاه نمی باشد.
- **یک صدای "بوم" وقتی تلویزیون روشن میشود، شنیده میشود.**
- فعالیت مغناطیسی زدائی تلویزیون در حال انجام است. این عمل نشاندهنده بدکار کردن دستگاه نمی باشد.

تحذيرات

- يحتوي التلفزيون بداخله على فولطية كهربائية عالية لدرجة الخطورة.
- فولطية تشغيل التلفزيون: تيار متردد 110-240 فولت.
- لا تدخل كابل الطاقة الا بعد الانتهاء من اجراء التوصيلات الاخرى؛ وإلا سوف ينساب مقدار ضئيل من التيار من خلال الهوائي والاطراف الاخرى الى الارضي.
- لتجنب تسرب البطارية وتلف موجه التحكم، ازل البطاريات من موجه التحكم اذا لم تستعمله لعدة ايام.
- اذا لامسك اي سائل تسرب من البطاريات، فوراً اغسله بالماء.

 <p>لتفادي خطر الحريق والصدمات الكهربائية، لا تعرض التلفزيون للمطر او اللبل.</p>	 <p>لسلامة الأطفال، لاترك الاطفال وحدهم مع التلفزيون. لا تسمح للاطفال بالصعود عليه.</p>	 <p>لسلامتك الشخصية، لا تلمس اي جزء من التلفزيون، وسلك التيار وكابل الهوائي اثناء نوبات البرق.</p>
 <p>ضع التلفزيون على طاولة ثابتة تستطيع تحمل وزن التلفزيون. تأكد من أن سطح حامل التلفزيون مستو وأن السطح أعرض من قاعدة التلفزيون السفلية.</p>	 <p>لا تعتمد الى تشغيل التلفزيون اذا سقط فيه اي سائل او جسم صلب. إفحص التلفزيون لدى في مختص على الفور.</p>	 <p>لا تضع أية أشياء على التلفزيون. يجب عدم تعريض الجهاز إلى تساقط قطرات الماء أو رذاذ الماء ويجب عدم وضع أشياء مملوءة بالسوائل، مثل فازات الزهور على الجهاز.</p>
 <p>لا تعتمد الى توصيل عدد كبير من الاجهزة بنفس مأخذ التيار الكهربائي. لا تتسبب في تلف سلك التيار الكهربائي.</p>	 <p>يوصى باستخدام التلفزيون للاستعمال المنزلي فقط. لا تستعمل التلفزيون في مركبة او في مكان معرض لغبار شديد او حرارة او رطوبة او اهتزازات.</p>	 <p>لا تتسبب في عاقبة او انسداد مسار فتحات تهوية التلفزيون. لا تعتمد الى تركيب التلفزيون في حيز مغلق، مثل دولاب كتب او دولاب في الحائط.</p>
 <p>اسحب سلك التيار للخارج بواسطة القابس، لا تسحب سلك التيار نفسه. حتى لو اوقفت تشغيل التلفزيون، فهو لا يزال موصلاً بمصدر قدرة التيار المتردد (المأخذ الرئيسي) مادام كابل القدرة مقبوساً. افصل التلفزيون قبل نقله او اذا رغبت بعدم استعماله لعدة ايام.</p>	 <p>نظف التلفزيون باستعمال قطعة قماش ناعمة جافة. لا تستعمل البنزين او الثنر او اي كيماويات اخرى لتنظيف التلفزيون. لا تلمس أية مادة (مثل شريط لاصق، شريط السيلوفان، صمغ) على كابينة التلفزيون المصبوغة (فضي). لا تتخدش انبوب الصورة (الشاشة).</p>	 <p>لا تفتح الهيكل الخارجي والغطاء الخلفي للتلفزيون لأنه يحتوي بداخله على فولطية عالية ومواد خطرة اخرى. اسند اعمال الصيانة ونقل التلفزيون للفني المختص.</p>

جدول المحتويات

النصب

- 4 البدء
- 5 اعداد التلفزيون («تجهيز اولي»)
- 6 توصيل الاجزاء الاختيارية

نظرة عامة حول مفاتيح التحكم

- 7 أزرار التلفزيون وموجه التحكم عن بعد

تعديل القائمة

- 9 ملاح WEGA GATE
- 10 تهيئة «صورة»
- 11 تهيئة «صوت»
- 12 تهيئة «إعداد القناة»
- 14 تهيئة «تجهيز»

معلومات اضافية

- 15 دليل تحري الخلل وإصلاحه
- الغلاف الخلفي المواصفات

الخطوة 1

أدخل البطاريات (المزودة) في داخل موجه التحكم.
 ⚠️: • لا تستعمل بطاريات قديمة او بطاريات من انواع مختلفة معاً.

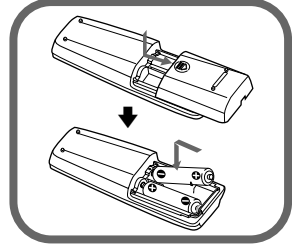

الخطوة 2

أوصل كابل الهوائي (غير مزود) بـ F (دخول الهوائي) الموجود على مؤخره التلفزيون.

⚠️: • يمكنك أيضاً توصيل التلفزيون بالمعدات الاختيارية الاخرى (انظر صفحة 6).

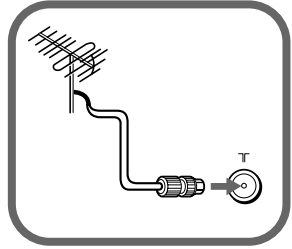

الخطوة 3

أدخل كابل الطاقة، ثم اضغط على التلفزيون لتشغيله.

⚠️: • عند تشغيل التلفزيون يومض مؤشر (الانتظار) باللون الأخضر لعدة ثواني. هذا ليس دليلاً على وجود الخلل.

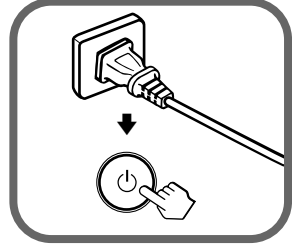

الخطوة 4

قم باعداد التلفزيون باتباع تعليمات قائمة "Initial Setup"
 («تجهيز اولي») (انظر صفحة 5).



اعداد التلفزيون («تجهيز اولي»)

عند تشغيلك التلفزيون لأول مرة، سوف تظهر قائمة "Initial Setup" («تجهيز اولي»).
بمقدورك ضبط التهيئات أدناه باستعمال الأزرار الموجودة على موجه التحكم عن بعد أو على اللوحة الأمامية للتلفزيون. اضغط \uparrow ، \downarrow ، \rightarrow أو \leftarrow لاختيار البنود أو لضبطها، ثم اضغط \square .

1 اختر لغة القائمة المرغوبة.

تجهيز اولي
اللغة: English
عربي
انهاء \square تأكيد \square اختيار \square

2 اختر «نعم»، لتهيئة القنوات مسبقاً وبشكل تلقائي.

لتخطي التهيئة المسبقة التلقائية القناة، اختر «لا».

تجهيز اولي
الرجاء توصيل للكابل/الهو اني لا
بدء التجهيز التلقائي الان؟
نعم
لا
انهاء \square تأكيد \square اختيار \square

3 تتيح لك قائمة «تنظيم/ تحرير البرامج» بفرز وتحرير القنوات (انظر صفحة 12).

تنظيم/تحرير البرامج
تختلي النوع PROG
01 - - - - - غلق \square
02 - - - - - غلق \square
03 - - - - - غلق \square
04 - - - - - غلق \square
تحرير \square تنظيم \square
خروج \square تأكيد \square اختيار \square

4 اضبط الخطوط الموجودة في أعلى وأسفل القائمة إذا كانت مائلة (موديل KV-AW21M81 فقط).

دوران الصوت
1 \square 4 \square
انتهاء \square تأكيد \square اختيار \square

5 لتفادي ظهور قائمة «تجهيز اولي» مرة أخرى عند قيامك

بتشغيل التلفزيون باستعمال \square ، اختر «لا».

لكي تظهر القائمة مرة أخرى، اختر «نعم».

ت: • يمكنك الانتقال حالاً الى نهاية قائمة «تجهيز اولي» بواسطة ضغط WEGA GATE.

توصيل الاجزاء الاختيارية

بمقدورك توصيل مجموعة واسعة من المكونات الاختيارية بتلفزيونك. كابلات التوصيل غير مزودة.

التوصيل بالتلفزيون (الجهة الأمامية)

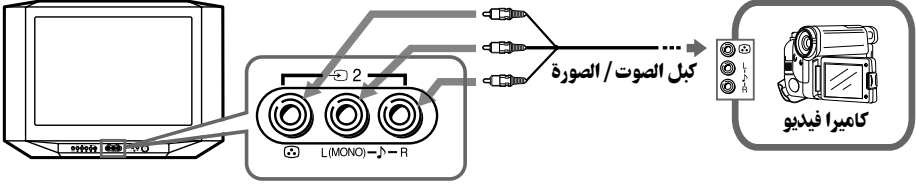

التوصيل بالتلفزيون (الجهة الخلفية)

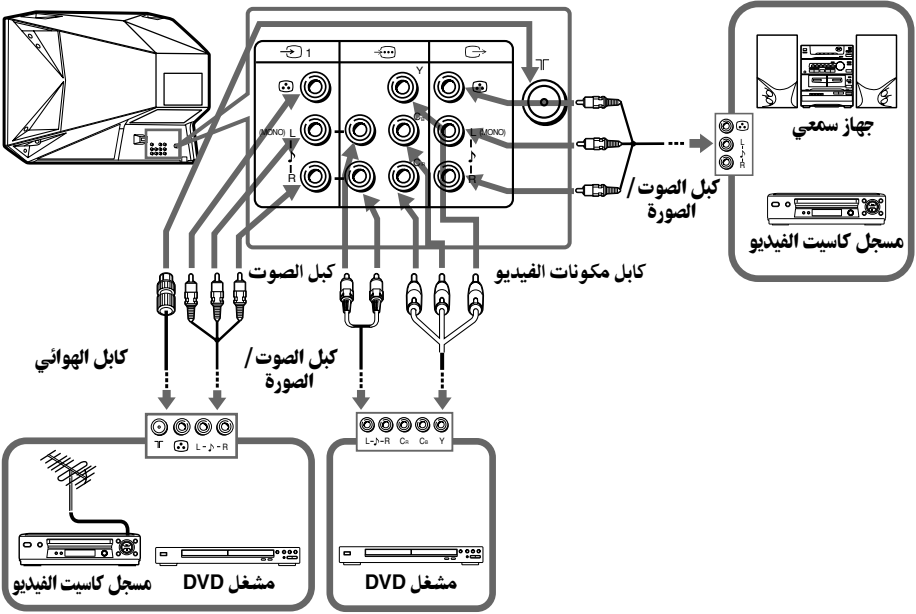

- إذا قمت بتوصيل مسجل كاسيتات فيديو بطرف Γ (دخل الهوائي)، قم بعمل التهيئة المسبقة لخرج الإشارة من مسجل كاسيت الفيديو الى موضع البرنامج صفر في التلفزيون (انظر صفحة 13).
- إذا كان مشغلك DVD يتمكن من اخراج وضع الاشارات المتداخلة والمتدرجة، اختر الخرج المتداخل عند التوصيل بـ Γ (مكونات دخل الفيديو) على التلفزيون. يستلم تلفزيونك اما اشارات التداخل /525i 60 هرتز او 625i/50 هرتز.
- تكون اطراف مكونات الفيديو الموجودة على مشغل DVD في بعض الاحيان معروفة بالعلامات Y/B-Y/R-Y او Y/Cb/Cr او Y/Pb/Pr او Y/Cb/Pr.
- إذا اخترت "DVD" على شاشة التلفزيون، لاتخرج الإشارة من Γ (خرج المراقبة) بصورة صحيحة. ولايعتبر هذا دليلاً على وجود الخلل.

أزرار التلفزيون وموجه التحكم عن بعد

- 1 إيقاف أو تشغيل التلفزيون.
- 2 مستشعر موجه التحكم عن بعد.
- 3 مؤشر الاستيقاظ.
- 3 مؤشر الانتظار.
- 4 اختيار رقم البرنامج.
- 5 ضبط مستوى الصوت.
- 6 اختيار التلفزيون أو دخل الفيديو.

- 1
- 2
- 3
- 3
- 4
- 5
- 6

تشغيلات قائمة WEGA GATE (أنظر صفحة 9)

- 4, 5 اختيار أو ضبط البنود.
- 6 تثبيت البنود المختارة.
- 7 عرض أو الغاء قائمة WEGA GATE.

- 4, 5
- 6
- 7

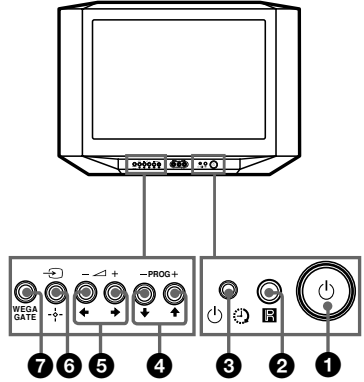

- 1 التوقف المؤقت للتلفزيون أو تشغيله.
- 2 عرض برنامج التلفزيون.
- 3 الانتقال الى رقم آخر برنامج تمت مشاهدته لمدة خمس ثواني على الأقل.
- 4 اختيار رقم البرنامج. للاختيار السريع، اضغط واحتفظ به مضغوطة حتى يظهر رقم البرنامج المرغوب.
- 5 ضبط مستوى الصوت.
- 8 لا يعمل مع تلفزيونك.
- 9 لا يعمل مع تلفزيونك.
- 10 عرض المعلومات على الشاشة.
- 11 كتم الصوت.
- 12 لا يعمل مع تلفزيونك.
- 13 اختيار التلفزيون أو دخل الفيديو.
- 14 ارقام الدخول. لأرقام البرنامج التي تبدأ من 10 فما فوق، إدخال الرقم الثاني خلال ثانيتين.

- 1 I/
- 2
- 3
- 4
- 5
- 8
- 9
- 10
- 11
- 12
- 13
- 14

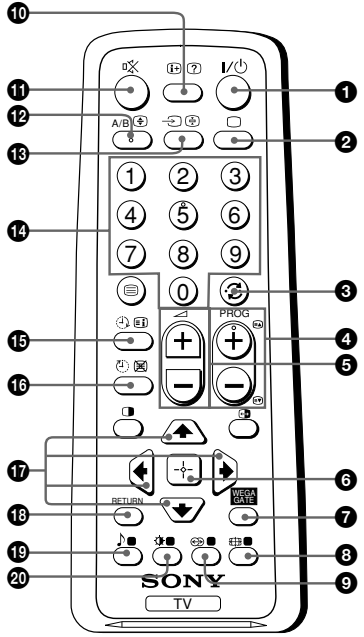

أزرار التلفزيون وموجه التحكم عن بعد (يتبع)

- لا يعمل مع تلفزيونك. 19
- اختيار خيارات وضع الصورة: «ساطعة»، «قياسي»، «اختياري» * (أنظر صفحة 10). 20
- * عند اختيار وضع «اختياري»، يمكنك استلام التهيئات المضبوطة الأخيرة من خيار «ضبط الصورة» في القائمة.

تشغيلات قائمة WEGA GATE (أنظر صفحة 9)

- تثبيت البنود المختارة. 6
- عرض أو الغاء قائمة WEGA GATE. 7
- اختيار أو ضبط البنود. 17
- عودة الى المستوى السابق. RETURN 18

تشغيلات المؤقت

- ضبط التلفزيون تلقائياً لكي يشتغل وفقاً الى الوقت المرغوب (الحد الأقصى 12 ساعة). 15
- مؤقت إيقاف) عندما تقوم بضبط مؤقت إيقاف يضيء مؤشر (⏸) باللون الكهرماني على التلفزيون. اذا لم يتم ضغط اية ازرار او مفاتيح للتحكم لمدة تزيد عن ساعة واحدة من تشغيل التلفزيون باستعمال مؤقت إيقاف، يدخل التلفزيون وضع الانتظار تلقائياً.
- ضبط التلفزيون لكي يتوقف تلقائياً وفقاً الى الوقت المرغوب (الحد الأقصى ساعة واحدة و 30 دقيقة). 16
- مؤقت نوم)

تشغيلات التليتكست (أيقونة خضراء) (الموديل KV-AW21M81 فقط)

- عرض بث التليتكست: تليتكست ← تليتكست والتلفزيون ← التلفزيون. في حالة عدم بث نشرة التليتكست، يتم عرض "100" في الركن الأيسر العلوي من الشاشة. 1
- عرض محتويات خدمة التليتكست. 0 - 9
- ادخل الأرقام الثلاثة المكونة لرقم صفحة التليتكست. 2
- عرض الصفحة التالية أو السابقة. 3
- إيقاف عرض التليتكست من تقلب الصفحات. 4
- كشف المعلومات المخفية. 5
- تكبير عرض التليتكست. 6
- عرض شاشة التلفزيون أثناء انتظار صفحة التليتكست. ادخل رقم صفحة التليتكست الذي تود الرجوع إليها، ثم اضغط (7). عند عرض رقم صفحة التليتكست، اضغط (8).
- الدخول على قائمة FASTEXT الملونة المتوافقة. يمكن استعمال خاصية FASTEXT عندما يتوفر بث FASTEXT فقط. (احمر، اخضر، اصفر، ازرق)

تشغيلات الصورة الثنائية PIP

- لا يعمل مع تلفزيونك. 9

ملاح WEGA GATE

أن WEGA GATE هو المنفذ الذي يتيح لك الدخول على قنوات التلفزيون المضبوطة مسبقاً، والدخل الخارجي الموصل وقائمة «إعدادات».

مشاهدة قنوات التلفزيون المضبوطة مسبقاً (انظر صفحة 5)

تلفزيون	
01	-----
02	-----
03	-----
04	-----
05	-----
تأكيد	
اختيار	
إنهاء (WEGA GATE)	

WEGA GATE	
تلفزيون	
مدخلات خارجية	
إعدادات	
تأكيد	
اختيار	

«تلفزيون»



اختر دخل الجهاز الموصل (انظر صفحة 6)

مدخلات خارجية	
1	فيديو 1
2	فيديو 2
	DVD
تأكيد	
اختيار	
إنهاء (WEGA GATE)	

«مدخلات خارجية»



قم بتغيير تهيئات التلفزيون (انظر صفحة 14 - 10)

صورة	
ساطعة	وضع الصورة:
بارد	ضبط الصورة
فتح	درجة حرارة اللون
فتح	صورة نكية
	مؤشر مستوى الإشارة
تأكيد	
اختيار	
إنهاء (WEGA GATE)	

«إعدادات»



كيفية استعمال WEGA GATE

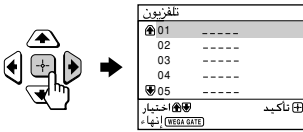

(2) اضغط (WEGA GATE) أو (RETURN) لتوكيد اختيارك أو انتقل الى المستوى التالي.



(1) اضغط WEGA GATE لعرض او الغاء WEGA GATE.



(4) اضغط RETURN للرجوع الى المستوى السابق.

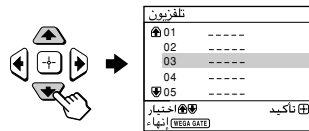

(3) اضغط ↑ أو ↓ لاختيار البند المرغوب.

- عندما تكون الخاصية معتمة في القائمة، لا يمكن اختيارها.
- يمكن أيضاً استعمال الأزرار WEGA GATE و (RETURN)، (WEGA GATE)، (RETURN)، (WEGA GATE)، (RETURN) الموجودة على اللوحة الأمامية للتشغيلات اعلاه.

تهيئة «صورة»

صورة	
ساطعة	وضع الصورة:
بارد	ضبط الصورة
فتح	درجة حرارة اللون
	صورة ذكية
	مؤشر مستوى الإشارة
اختيار	تأكيد

اضغط WEGA GATE واختر «إعدادات». تأكد من اختيار علامة «صورة» (📺)، ثم اضغط زر (🔍).

«وضع الصورة» اختيار «ساطعة» (السطوع)، والتباين والحدة)، «قياسي» (عادي) أو «اختياري».*

«درجة حرارة اللون» ضبط اللون الأبيض الخفيف. اختر اما «بارد» (لون أزرق خفيف) أو «محايد» (لون خفيف طبيعي) أو «دافئ» (لون احمر خفيف).

«صورة ذكية» افضل نوعية للصورة.

اضغط ▲ أو ▼ لاختيار «فتح»، ثم اضغط (🔍).
لإلغاء، اختر «غلق»، ثم اضغط (🔍).

«مؤشر مستوى الإشارة» يقوم بعرض مستوى الإشارة عند تشغيل وظيفة «صورة ذكية». عندما تقوم تغيير رقم البرنامج أو وضع الدخول يتم عرض مؤشر «مستوى الإشارة صورة ذكية»، يتبعه بعد ذلك تحسين الصورة.



أخضر (جيد) كهربائي (متوسط) أحمر (ضعيف)

اضغط ▲ أو ▼ لاختيار «فتح»، ثم اضغط (🔍).
لإلغاء، اختر «غلق»، ثم اضغط (🔍). لا تزال تعمل وظيفة «صورة ذكية».

* يمكنك ضبط التهيئة حسب تفضيلك الشخصي في اختيارات «ضبط الصورة» و «درجة حرارة اللون» عند اختيار وضع «اختياري» فقط.

ضبط بنود «ضبط الصورة» تحت وضع «اختياري»

1 اضغط ▲ أو ▼ لاختيار أما «الصورة» (تباين)، «ساطع»، «اللون»، «لون NTSC» (درجة اللون) أو «حاد»، ثم اضغط (🔍).

يؤدي اختيار «إعادة ضبط» الى ضبط تلفزيونك على تهيئة المصنع.

2 اضغط ▲، ▼، ➡، ⬅ لضبط تهيئة البند الذي اخترته، ثم اضغط (🔍).

3 كرر الخطوات اعلاه لضبط البنود الاخرى.

يتم استقبال التهيئات التي تم تعديلها عند اختيار بند «اختياري».

- يمكن ضبط «لون NTSC» لنظام الوان NTSC فقط.
- يمكن ان يؤدي تقليل «حاد» الى تقليل وضوء الصورة ايضاً.

تهيئة «صوت»

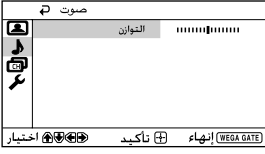

اضغط WEGA GATE واختر «إعدادات». اضغط \uparrow أو \downarrow لاختيار علامة «صوت» (L)، ثم اضغط \leftarrow .

«التوازن»
اضغط \downarrow أو \leftarrow لتثدييد صوت السماعة اليسرى.
اضغط \uparrow أو \rightarrow لتثدييد صوت السماعة اليمنى.

تهيئة «إعداد القناة»

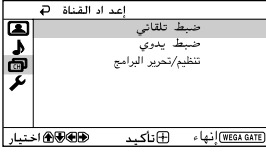

اضغط WEGA GATE واختر «إعدادات».
اضغط \blacktriangle او \blacktriangledown لاختيار علامة «إعداد القناة» (CH)،
ثم اضغط زر CH .



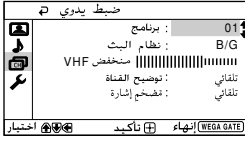

«ضبط تلقائي»	إعادة توليف القنوات تلقائياً.
«ضبط يدوي»	إجراء التهيئة المسبقة اليدوية للقنوات المرغوبة والقنوات التي لا يمكنك إجراء التهيئة المسبقة التلقائية لها (راجع فقرة التهيئة المسبقة اليدوية للقنوات في صفحة 13).
«تنظيم/ تحرير البرامج»	<p>فرز وتحرير القنوات</p> <p>(a) إذا رغبت الاحتفاظ بالقنوات على الوضع الحالي، اضغط WEGA GATE للخروج.</p> <p>(b) اضغط \blacktriangle او \blacktriangledown لاختيار رقم البرنامج مع القناة التي تود تغييرها. تظهر القناة المختارة على الشاشة.</p> <p>(c) إذا رغبت بخزن القنوات بترتيب مختلف: (1) اضغط \blacktriangleright للدخول في وضع الفرز. (2) اضغط \blacktriangle او \blacktriangledown لاختيار رقم موقع جديد للبرنامج للقناة المختارة، ثم اضغط \blacktriangle.</p> <p>(d) إذا رغبت بتحرير القنوات، اضغط CH لتغيير وضع التحرير. اضغط \blacktriangleright حتى يتم تظليل وضع التحرير الذي تريده: النوع، تخطي، CH (رمز الحجب). ثم اضغط CH.</p> <p>(1) لوضع النوع، اضغط \blacktriangle او \blacktriangledown لاختيار الحروف الأبجدية للعلامة. ثم اضغط CH.</p> <p>(2) لتخطي رقم البرنامج، اضغط \blacktriangle او \blacktriangledown لاختيار «فتح». ثم اضغط CH.</p> <p>يمكنك تخطي رقم هذا البرنامج عند استعمال +/- PROG.</p> <p>(3) لحجب رقم البرنامج غير المرغوب، اضغط \blacktriangle او \blacktriangledown لاختيار CH. ثم اضغط CH.</p> <p>(e) كرر الخطوات (b) الى (d) إذا رغبت بتغيير القنوات الأخرى.</p> <p>اضغط WEGA GATE للخروج.</p>

- إذا قمت بالضبط المسبق لرقم برنامج مقل، يتم فتح القفل عن رقم ذلك البرنامج تلقائياً.
- إذا قمت بفرز برنامج تم حجبه، فأن ذلك البرنامج يبقى محجوباً.





التهيئة المسبقة اليدوية للقنوات









1 بعد اختيار «ضبط يدوي»، اختر رقم البرنامج الذي ترغب بضبط القناة عليه مسبقاً.

- (1) تأكد من اختيار «برنامج»، ثم اضغط زر .
- (2) اضغط  أو  لحين ظهور رقم البرنامج الذي ترغب بضبطه مسبقاً على القائمة، ثم اضغط زر .











2 اختر القناة المرغوبة.

- (1) تأكد من اختيار «منخفض VHF» أو «عالي VHF» أو «UHF»، ثم اضغط زر .
- (2) اضغط  أو  لحين ظهور صورة القناة المرغوبة على شاشة التلفزيون، ثم اضغط زر .







3 إذا كان صوت القناة المرغوبة غير عادي، اختر نظام التلفزيون الملائم.

- (1) اضغط  أو  لاختيار «نظام البث»، ثم اضغط زر .
- (2) اضغط  أو  إلى أن يصبح الصوت عادياً ثم اضغط زر .

4 إذا لم تقتنع بجودة الصورة والصوت، يمكنك تحسينهما باستعمال ميزة توليف «توضيح القناة».

- (1) اضغط  أو  لاختيار «توضيح القناة»، ثم اضغط زر .
 - (2) اضغط  أو  لاختيار «يدوي»، ثم اضغط زر .
 - (3) اضغط  و  و  أو  إلى أن تحصل على جودة أفضل للصورة والصوت، ثم اضغط زر .
- تومض العلامة + أو - الموجودة على القائمة أثناء التوليف.

5 إذا كانت إشارة التلفزيون قوية جداً (تتشوه الصورة؛ صورة مع خطوط؛ تداخل الإشارة) أو ضعيفة (صورة ثلجية)، بمقدورك تحسين جودة الصورة باستعمال خاصية «مضخم إشارة».

- (1) اضغط  أو  لاختيار «مضخم إشارة»، ثم اضغط زر .
- (2) اضغط  أو  لاختيار «غلق» (تتشوه الصورة؛ صورة مع خطوط؛ تداخل الإشارة) أو «تلقائي» (للصورة الثلجية)، ثم اضغط زر .

تهيئة «تجهيز»



اضغط WEGA GATE واختر «إعدادات».
اضغط \blacktriangle أو \blacktriangledown لاختيار علامة «تجهيز» (🔧)، ثم اضغط \square .

«اللغة/ Language»

تغيير لغة القائمة.

اضغط \blacktriangle أو \blacktriangledown لاختيار اما "English" (إنجليزي) او «عربي»، ثم اضغط \square .

«دوران الصورة»

ضبط موقع الصورة عندما تكون غير محاذية لشاشة التلفزيون.

(لموديل KV-AW21M81 فقط)

اضغط \blacktriangleright أو \blacktriangleleft لضبط موقع الصورة، ثم اضغط \square .

«نوع الفيديو»

علامة المعدات الموصلة.

(1) اختر «دخل الفيديو» واضغط \square .

اضغط \blacktriangle أو \blacktriangledown لاختيار الدخل الذي تريد وضع العلامة له،

ثم اضغط \square .

(2) اختر «النوع» واضغط \square ، ثم اضغط \blacktriangle أو \blacktriangledown لاختيار موضع العلامة:

«فيديو 1»/ «فيديو 2»/ "DVD"، «فيديو»، «ستالايت»، «ألعاب» أو

«تحرير»*.

* يمكنك تحرير علامة الفيديو على الأسم المفضل. اضغط \blacktriangle أو \blacktriangledown لاختيار

الحروف حسب التسلسل الالفبائي، ثم اضغط \square .

«نظام اللون»

اختيار نظام اللون.

اضغط \blacktriangle أو \blacktriangledown لاختيار اما «تلقائي» او "PAL" او "SECAM" او

"NTSC3.58" او "NTSC4.43"، ثم اضغط \square . عادة، اضبطه على

«تلقائي».

«اعدادات المصنع»

اعادة ضبط تلفزيونك على تهيئات المصنع.

اضغط \square و اضغط \blacktriangle أو \blacktriangledown لاختيار «نعم»، ثم اضغط \square .

سوف تصبح شاشة التلفزيون فارغة لعدة ثواني، ثم تظهر قائمة

«تجهيز أولي» للإلغاء، اختر «لا»، ثم اضغط \square .

دليل تحري الخلل وإصلاحه

إذا وجدت أية مشكلة اثناء مشاهدة التلفزيون، يمكنك استعمال أما وظيفة «إعدادات المصنع» (انظر صفحة 14) أو دليل التحري عن الخلل وإصلاحه الموجود أدناه. اذا استمرت المشكلة، اتصل بوكيل سوني.

الصورة بها نقاط ثلجية، الصوت مضطرب

- افحص نصب الهوائي والتوصيلات الأخرى.
- قم بإجراء التهيئة المسبقة اليدوية للقنوات مرة أخرى (انظر صفحة 13).
- اضبط «مضخم إشارة» على «تلقائي» (انظر صفحة 13) أو حاول استعمال معزز خارجي.

الصورة مشوهة، الصوت مضطرب

- اضبط «مضخم إشارة» على «غلق» (انظر صفحة 13) أو اوقف تشغيل أي معزز خارجي في حالة استخدامه أو إقصاه.

الصورة جيدة، الصوت مضطرب

- اختر «نظام البث» الصحيح (انظر صفحة 13)

الصورة معدومة، الصوت معدوم

- افحص سلك القدرة، ونصب الهوائي والتوصيلات الأخرى
- اضغط I/O (التيار) لتشغيل التلفزيون.
- اضغط L (القدرة الرئيسية) بالتلفزيون لايقاف التلفزيون لمدة خمس ثواني تقريباً، ثم اعد تشغيله مرة اخرى.

الصورة جيدة، الصوت معدوم

- اضغط + لزيادة مستوى الصوت أو اضغط X لإلغاء حالة كتم الصوت.

خطوط منقطعة او عرضية

- لاتستخدم مجفف الشعر او اية اجهزة اخرى بالقرب من التلفزيون.
- اضبط اتجاه الهوائي.

صور مزدوجة او «اشباح»

- استخدم وظيفة الموالفة الدقيقة «توضيح القناة» (انظر صفحة 13).
- افحص نصب الهوائي أو استخدم هوائي عالي الاتجاه.
- اوقف تشغيل أي معزز خارجي في حالة استخدامه أو أقصاه.

اللون معدوم

- اضبط مستوى «اللون» من «ضبط الصورة» (انظر صفحة 10)
- اختر «نظام اللون» الصحيح (انظر صفحة 14).
- اضبط اتجاه الهوائي.

ميلان الصورة

- ضع السماعات الخارجية والاجهزة الكهربائية الأخرى بعيداً عن التلفزيون.
- اضبط «دوران الصورة» (موديل KV-AW21M81 فقط) (انظر صفحة 14).

دليل تحري الخلل وإصلاحه (يتبع)

رفع ملونة غير عادية

- ضع السماعات الخارجية او الاجهزة الاخرى بعيداً عن التلفزيون. لاتحرك التلفزيون أثناء اشتغاله. اضغط زر (القدرة الرئيسية) الموجود على التلفزيون لايقاف تشغيل التلفزيون لمدة 15 دقيقة تقريباً، ثم شغله مرة اخرى لازالة المغناطيسية من التلفزيون.

عرض التليتكست غير كامل (الصورة ثلجية او صور مزدوجة) (لوديل KV-AW21M81 فقط).

- افحص نصب الهوائي والتوصيلات الأخرى.
- اضبط «مضخم إشارة» على «تلقائي» (انظر صفحة 13) أو حاول استعمال معزز خارجي.
- استخدم وظيفة الموالفة الدقيقة «توضيح القناة» (انظر صفحة 13).
- **يومض مؤشر (الانتظار) باللون الاحمر على التلفزيون عدة مرات بعد كل ثلاث ثواني.**
- احسب عدد المرات التي يومض فيها مؤشر (الانتظار). اضغط (القدرة الرئيسية) لايقاف تشغيل التلفزيون. اتصل باقرب مركز صيانة معتمد لسوني.

في بعض الأحيان تصبح شاشة التلفزيون فارغة لمدة أطول من المعتاد اثناء تغيير القناة.

- هذا بسبب تشغيل وظيفة «مضخم إشارة» لتحديد الاشارة الضعيفة. ولايعتبر هذا دليلاً على وجود الخلل.
- **سماع طقطقة صادرة من خزانه التلفزيون.**
- التغيير في درجة حرارة الغرفة يؤدي في بعض الاحيان الى تمدد او تقلص خزانه التلفزيون، مما يسبب في حدوث ضوضاء. ولايعتبر هذا دليلاً على وجود الخلل.
- **سماع صوت «ازيز» عند تشغيل التلفزيون.**
- تشتغل وظيفة ازالة المغناطيسية للتلفزيون. ولايعتبر هذا دليلاً على وجود الخلل.

■ Specifications

	KV-AW21M81 KV-AW21M80	Note
Power requirements	110-240 V AC, 50/60 Hz	
Power consumption (W)	Indicated on the rear of the TV	
Television system	B/G, I, D/K, M	
Color system	PAL, PAL 60, SECAM, NTSC3.58, NTSC4.43	
Teletext language	English, Farsi (Persian)	KV-AW21M81 only
Channel coverage		
B/G	VHF : E2 to E12 / UHF : E21 to E69 / CATV : S01 to S03, S1 to S41	
I	UHF : B21 to B68 / CATV : S01 to S03, S1 to S41	
D/K	VHF : C1 to C12, R1 to R12 / UHF : C13 to C57, R21 to R60 / CATV : S01 to S03, S1 to S41, Z1 to Z39	
M	VHF : A2 to A13 / UHF : A14 to A79 / CATV : A-8 to A-2, A to W+4, W+6 to W+84	
⏏ (Antenna)	75-ohm external terminal	
Audio output (Speaker)	3 W + 3 W	
Number of terminal		
📺 (Video)	Input: 2 Output: 1 Phono jacks; 1 Vp-p, 75 ohms	
🔊 (Audio)	Input: 3 Output: 1 Phono jacks; 500 mVrms	
📺 (Component Video)	Input: 1 Phono jacks; Y: 1 Vp-p, 75 ohms, sync negative C _r : 0.7 Vp-p, 75 ohms C _b : 0.7 Vp-p, 75 ohms	
Picture tube	21 in.	
Tube size (cm)	54	Measured diagonally
Screen size (cm)	51	Measured diagonally
Dimensions (w/h/d, mm)	600 × 465 × 481	
Mass (kg)	25	

Design and specifications are subject to change without notice.