

TOPCOM[®]

Butler 1200/1210



Brugsanvisning
Bruksanvisning
Käyttöohjeet

DECLARATION OF CONFORMITY

We, TTS Nv, Grauwmeer 17, 3001 Heverlee, Belgium, declare that our product :

Product name: TOPCOM

Model type: Butler 1200 / 1210

is in conformity with the essential requirements of the R&TTE directive 1999/5/EC and carries the **CE** mark accordingly.

Supplementary information:

The product complies with the requirements of:

Low Voltage Directive 73/23/EEC
EMC Directive 89/336/EEC

Date: 10/03/2001
Place: Heverlee, Belgium
Name: Verheyden Geert
Function: Technical Director

Signature



European contact: TTS Nv, R&D department, Research Park, Grauwmeer 17, 3001 Heverlee, Belgium Tel : +32 16 398920, Fax : +32 16 398939

TOPCOM®

Butler 1200/1210

!! Viktigt!!

För att använda funktionen "nummervisning" måste tjänsten vara aktiverad för din telefonlinje. Normalt behöver du ett separat abonnemang från ditt telefonbolag för att kunna aktivera funktionen. Om nummervisningsfunktionen inte finns för din telefonlinje kommer inkommande telefonnummer INTE visas på din telefons display.

!! Viktigt!!

För at kunne anvende "Caller ID" (gengivelse af opkalderens nummer) skal denne tjeneste først aktiveres på Deres telefonlinie. For at aktivere denne tjeneste har De normalt brug for et separat abonnemang fra Deres telefonselskab.
Hvis De ikke råder over en Caller ID-anordning på Deres telefonlinie, vises opkalderens telefonnummer IKKE på displayet på Deres apparat.

!! Tärkeää !!

Voidaksesi käyttää soittajan numeron näyttötoimintoa (Caller ID), tämä palvelu on aktivoitava puhelinlinjaasi. Yleensä se on tilattava erikseen puhelinyltiöltä ennen kuin toimintoa voidaan käyttää.

Ellei sinulla ole soittajan numeron näyttötoimintoa puhelinlinjassasi, soittajan numero ei näy puhelimen näytössä.

!!Viktig!!

For du kan bruke funksjonen "Hvem ringer" må denne service aktiveres på din telefonlinje. Kontakt din teleoperatør for å abonnere på "Hvem ringer".

Dersom du ikke har funksjonen "Hvem ringer" på di n telefonlinje, vil IKKE telefonnummeret til anropet som kommer inn vises på skjermen.

SV Funktionerna i denna bruksanvisning publiceras med reservation för ändringar.

DK Vi forbeholder os ret til ændringer af de specifikationer, der er beskrevet i denne brugsanvisning.

SF Pidätämme oikeuden tässä oppaassa olevien tietojen muuttamiseen.

N Vi forbeholder oss retten til å endre de muligheter som er beskrevet i denne bruksanvisningen

| | | |
|----------|--|----------|
| 1 | INSTALLATION | 7 |
| 2 | KNAPPAR/LYSDIODER | 8 |
| 3 | DISPLAY (FLYTANDE KRISTALL) | 8 |
| 4 | FUNKTION | 9 |
| 4.1 | <i>Val av språk</i> | 9 |
| 4.2 | <i>Ringa samtal</i> | 9 |
| 4.2.1 | <i>Externa samtal</i> | 9 |
| 4.2.2 | <i>Blockval</i> | 10 |
| 4.2.3 | <i>Återuppringning av det senast slagna numret</i> | 10 |
| 4.2.4 | <i>Återuppringning av ett av de fem senast slagna numren</i> | 10 |
| 4.2.5 | <i>Ringa ett programmerat nummer från telefonboken</i> | 10 |
| 4.2.6 | <i>Ett internt samtal: ringa upp en annan handenhhet</i> | 11 |
| 4.3 | <i>Ta emot ett samtal</i> | 11 |
| 4.3.1 | <i>Ta emot ett externt samtal</i> | 11 |
| 4.3.2 | <i>Ta emot ett internt samtal</i> | 11 |
| 4.3.3 | <i>Ta emot ett externt samtal under ett pågående internt samtal</i> | 11 |
| 4.4 | <i>Aktivera/desaktivera handsfreefunktionen (endast för Butler 1210)</i> | 12 |
| 4.5 | <i>Vidarekoppla ett samtal till en annan handenhhet</i> | 12 |
| 4.6 | <i>Varning: Utanför basenhetens räckvidd</i> | 12 |
| 4.7 | <i>Ställa in högtalarvolymen</i> | 12 |
| 4.8 | <i>Visning av samtalstid</i> | 13 |
| 4.9 | <i>Stänga av mikrofonen (mute)</i> | 13 |
| 4.10 | <i>Pausknapp</i> | 13 |
| 4.11 | <i>Konferenssamtal (två interna DECT-handenheter och ett externt samtal)</i> | 13 |
| 4.12 | <i>Lokalisera en borttappad handenhhet (paging)</i> | 13 |
| 4.13 | <i>Använda den alfanumeriska knappsetsen</i> | 13 |
| 4.14 | <i>Telefonboken</i> | 14 |
| 4.14.1 | <i>Lägga till ett nummer och ett namn i telefonboken</i> | 14 |
| 4.14.2 | <i>Leta upp ett nummer i telefonboken</i> | 14 |
| 4.14.3 | <i>Ändra ett namn eller ett nummer i telefonboken</i> | 15 |
| 4.14.4 | <i>Radera namn och nummer i telefonboken</i> | 15 |
| 4.15 | <i>Slå på/av handenheten</i> | 16 |
| 4.15.1 | <i>Slå av handenheten</i> | 16 |
| 4.15.2 | <i>Slå på handenheten</i> | 16 |
| 4.16 | <i>Ställa in ringsignalens ljudstyrka på handenheten</i> | 16 |
| 4.16.1 | <i>Ställa in ringsignalens ljudstyrka för externa samtal (0-9)</i> | 16 |
| 4.16.2 | <i>Ställa in ringsignalens ljudstyrka för interna samtal (1-9)</i> | 16 |
| 4.17 | <i>Ställa in ringsignalens melodi på handenheten</i> | 17 |
| 4.17.1 | <i>Ställa in ringsignalens melodi för externa samtal (0-9)</i> | 17 |
| 4.17.2 | <i>Ställa in ringsignalens melodi för interna samtal (0-9)</i> | 17 |
| 4.18 | <i>Läsa knappsetsen</i> | 18 |
| 4.19 | <i>Slå på/av knappton</i> | 18 |
| 4.20 | <i>R-knappen (flash)</i> | 18 |
| 4.21 | <i>Ändra PIN-koden</i> | 19 |
| 4.22 | <i>Registrera en handenhhet i basenheten Butler 1000, 1010, 1210</i> | 19 |

| | | |
|----------|--|-----------|
| 4.23 | Registrera handenhet Butler 1210 i basenheten Butler 575/575+ & Cocoon100/100+ & Butler 2000 | 20 |
| 4.24 | Registrera handenhet Butler 1800T i basenhet Butler 1210 | 20 |
| 4.25 | Avregistrera en handenhet i en basenhet | 21 |
| 4.26 | Välja en basenhet | 21 |
| | 4.26.1 Automatiskt val | 21 |
| | 4.26.2 Manuellt val | 22 |
| 4.27 | Spärr för utgående samtal | 22 |
| 4.28 | Parametrarnas standardinställningar (reset) | 23 |
| 4.29 | Fullständig reinitiering av telefonen | 23 |
| 5 | NUMMERSVNING (CALLER ID/CLIP) | 24 |
| 5.1 | Ställa in datum och tid | 24 |
| 5.2 | Samtalslista | 25 |
| 5.3 | Ringa ett nummer i samtalslistan | 25 |
| 5.4 | Lagra ett nummer från samtalslistan i telefonboken | 25 |
| 5.5 | Radera nummer i samtalslistan | 26 |
| | 5.5.1 Radera ett nummer | 26 |
| | 5.5.2 Radera alla nummer | 26 |
| 6 | RÖSTPOST-INDIKATION | 26 |
| 7 | GARANTI | 26 |

1 INSTALLATION

Innan du använder telefonen för första gången måste du se till att batteriet har laddats under 20 timmar. Om telefonen inte laddas kommer den inte att fungera optimalt.

För att installera telefonen gör du på följande sätt:



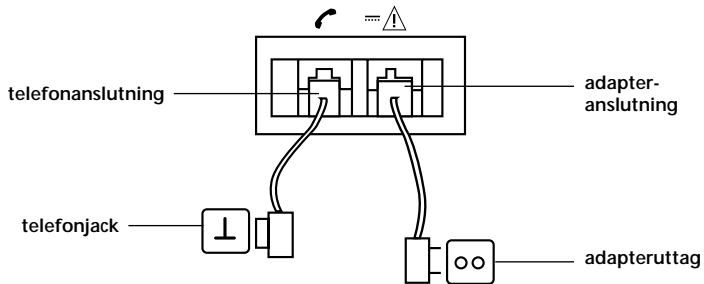

- Anslut en av adaptorns ändrar till vägguttaget och den andra änden i adaptoranslutningen nedtill på telefonen.
- Koppla en av telefonsladdens ändrar till telefonjacket och den andra änden till telefonens nedre del.

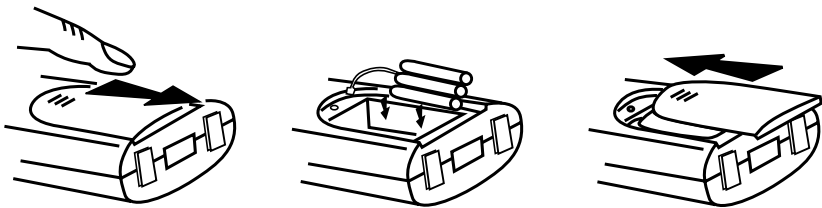

- Öppna batterifacket (se nedan).
- Placera batteriet i batterifacket och anslut batterikontakten till handenheten.
- Stäng batterifacket.
- Lämna handenheten på basenheten under 20 timmar. Indikatorn linje/laddning  (på basenheten kommer att tändas).



Batteriindikator:

-  Batteriet är helt laddat.
-  Batteriet är halvtomt (50 %)
-  Batteriet är svagt. När batteriet är svagt avger apparaten varningssignaler och batteri symbolen  på displayen blinkar.

2 KNAPPAR/LYSDIODER

- 1 Display
- 2 Linjeknapp 
- 3 Upp-/handsfreenknapp 
- 4 Programmeringsknapp 
- 5 Telefonboksknapp 
- 6 Återuppringning-/pausknapp 
- 7 Mikrofon
- 8 Volym-/ringsignalsknapp 
- 9 Alfanumeriska knappar
- 10 Raderings-/muteknapp 
- 11 Ned-/flashknapp 
- 12 Bas
- 13 Pagingknapp 
- 14 Linje-/laddningsindikator  (lysdiod)

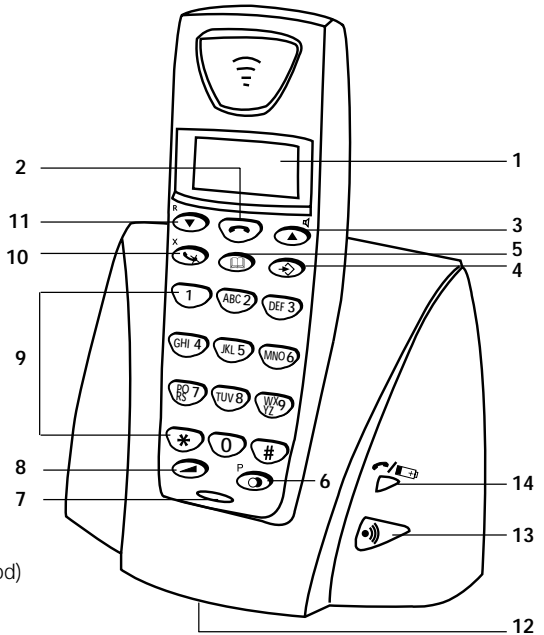

3 DISPLAY (FLYTANDE KRISTALL)

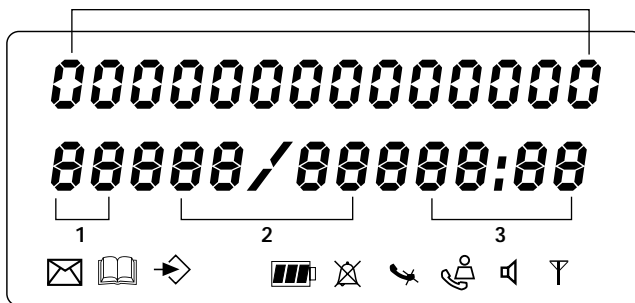

- 1 Antal inkomna samtal
- 2 Datum (dag/månad) för inkomna samtal
- 3 Tid (timme:minuter) för inkomna samtal
- 4 Samtalsinformation
- 5 Symbolvisning ():
 - symbolen betyder att handenheten är lokaliserad inom basenhetens räckvidd.
 - när symbolen börjar blinka betyder det att du är utanför basenhetens räckvidd. Förflytta dig närmare basenheten så att förbindelsen mellan basenheten och handenheten kan återupprättas.

- 6 Symbolvisning (📞):
 - symbolen betyder att telefonen har tagit emot samtal som automatiskt har lagrats i samtalslistan.
- 7 Symbolvisning (🔇):
 - symbolen betyder att mute-funktion är aktiverad, att mikrofonen stängs av under ett pågående samtal.
- 8 Symbolvisning (📞):
 - symbolen framträder på displayen när man ringer eller tar emot ett samtal.
- 9 Symbolvisning (📞):
 - symbolen betyder att ringsignalen är avstängd. Telefonen ringer inte när man får ett samtal. Telefonen ringer när man får ett internt samtal.
- 10 Symbolvisning (🔋):
 - symbolen är batteriindikator-symbolen.
- 11 Symbolvisning (☞):
 - symbolen betyder att du är i menyn.
- 12 Symbolvisning (📖):
 - symbolen framträder när du bläddrar igenom numren i telefonboken.
- 13 Symbolvisning (✉):
 - symbolen framträder när du har fått ett röstpostmeddelande (se kapitel 6).
- 14 Symbolvisning (📞):
 - symbolen betyder att handsfreefunktionen är aktiverad. Nu kan du prata utan att ta upp handenheten (endast för Butler 1210).

4 FUNKTION

4.1 Val av språk

Telefonen har fem visningsspråk: se tabellen över visningsspråk på förpackningen!

Gör på följande sätt för att välja språk:

- Tryck på programmeringsknappen ☞.
- Tryck upprepade gånger på upp- eller nedknappen ▲▼ tills "EGENSKAPER" (SETTING) framträder på displayen.
- Tryck på programmeringsknappen ☞.
- "SPRAK" (LANGUAGE) framträder på displayen.
- Tryck på programmeringsknappen ☞.
- På displayen visas möjliga språk.
- Tryck upprepade gånger på upp- eller nedknappen ▲▼ för att välja det språk som du vill använda.
- Tryck på programmeringsknappen ☞ när det önskade språket framträder på displayen för att bekräfta eller tryck upprepade gånger på mute-/raderingsknappen 🔇 för att lämna menyn.





4.2 Ringa samtal

4.2.1 Externa samtal





- Tryck på linjeknappen 📞.
- Indikatorn linje/laddning 📶 (lysdiod) på basenheten kommer att blinka. "EXT" och samtalsymbolen 📞 framträder på displayen.

- Du kommer att få kopplingston. Slå numret du vill ringa.
- Numret framträder på displayen och slås.
- Tryck på linjeknappen  när du har avslutat samtalet för att lägga på, eller sätt tillbaka handenheten på basenheten.





4.2.2 Blockval

- Slå numret du vill ringa. Du kan korrigera numret genom att trycka på raderings-/mutedknappen .
- Tryck på linjeknappen .
- Indikatorn linje/laddning  (lysdiod) på basenheten kommer att blinka. "EXT" och samtalssymbolen  framträder på displayen.
- Telefonnummer slås automatiskt.
- Tryck på linjeknappen  när du har avslutat samtalet för att lägga på, eller sätt tillbaka handenheten på basenheten.

4.2.3 Återuppringning av det senast slagna numret





- Tryck på linjeknappen .
- Indikatorn linje/laddning  (lysdiod) på basenheten kommer att blinka. "EXT" och samtalssymbolen  framträder på displayen.
- Du kommer att få kopplingston.
- Tryck på återuppringningsknappen . Det senast slagna numret kommer att slås igen automatiskt utan att du behöver slå om numret.

4.2.4 Återuppringning av ett av de fem senast slagna numren

- Tryck på återuppringningsknappen . Det nummer du slog senast framträder på displayen. Tryck på återuppringningsknappen  tills önskat nummer framträder på displayen om du vill slå ett av de fem senast slagna numren.
- Tryck på linjeknappen .
- Det nummer som visas på displayen kommer att slås igen automatiskt utan att du behöver slå om numret.
- Tryck på linjeknappen  när du har avslutat samtalet för att lägga på, eller sätt tillbaka handenheten på basenheten.

4.2.5 Ringa ett programmerat nummer från telefonboken

Telefonen har en telefonbok där du kan programmera inkomna samtals telefonnummer efter namn. Om du vill slå ett nummer i telefonboken gör du på följande sätt:

- Tryck på telefonboksknappen . Det första numret i telefonboken framträder på displayen.
- Tryck upprepade gånger på upp- eller nedknappen   för att välja det telefonnummer du vill ringa.
- Tryck på linjeknappen .
- Det nummer som visas på displayen kommer att slås igen automatiskt utan att du behöver slå om numret.
- Tryck på linjeknappen  när du har avslutat samtalet för att lägga på, eller sätt tillbaka handenheten på basenheten.

4.2.6 Ett internt samtal: ringa upp en annan handenhet

Den här funktionen fungerar bara om flera handenheter är registrerade i basenheten!

- Tryck på programmeringsknappen ⇨.
- Tryck upprepade gånger på upp- eller nedknappen ▲▼ tills "INTERNSAMT" (INTERCOM) framträder på displayen.
- Tryck på programmeringsknappen ⇨.
- "INT" framträder på displayen.
- Slå numret till den handenhet som du vill ringa upp.
- Tryck på linjeknappen ☞, när du har avslutat samtalet för att lägga på, eller sätt tillbaka handenheten på basenheten.

4.3 Ta emot ett samtal

4.3.1 Ta emot ett externt samtal

• Alla registrerade handenheter kommer att ringa när du får ett samtal.

- Samtalssymbolen ☎ blinkar på displayen.
- Telefonnumret till den som ringer framträder på displayen om du har tjänsten nummervisning (CLIP).

Rådfråga ditt telefonbolag. Uppringarens namn framträder också på displayen om

- namnet är programmerat i telefonboken
- nätet sänder namnet tillsammans med telefonnumret (endast FSK CID-system).

- Tryck på linjeknappen ☞ för att ta emot det externa samtalet.
- "EXT" och symbolen ☎ framträder på displayen under samtalet. Samtalsmätaren sätter igång.
- Tryck på linjeknappen ☞ när du har avslutat samtalet för att lägga på, eller sätt tillbaka handenheten på basenheten.

4.3.2 Ta emot ett internt samtal

Den här funktionen fungerar bara om flera handenheter är registrerade i basenheten!

- Handenheten ringer.
- "INT" och numret till den handenhet som du försöker nå framträder på displayen. Samtalssymbolen ☎ blinkar på displayen.
- Tryck på linjeknappen ☞ för att ta emot det interna samtalet.
- "INT", numret till uppringarens handenhet och symbolen ☎ visas på displayen under samtalet. Samtalsmätaren sätter igång.
- Tryck på linjeknappen ☞ när du har avslutat samtalet för att lägga på, eller sätt tillbaka handenheten på basenheten.

4.3.3 Ta emot ett externt samtal under ett pågående internt samtal

Om du får ett externt samtal under ett pågående internt samtal kommer du att höra tonen "samtal väntar" (dubbel signal) på båda handenheterna som används i ett internt samtal.

- Tryck på linjeknappen ☞ två gånger för att ta emot det externa samtalet.
- Tryck på linjeknappen ☞, när du har avslutat samtalet för att lägga på, eller sätt tillbaka handenheten på basenheten.





4.4 Aktivera/desaktivera handsfreefunktionen (endast för Butler 1210)

Den här funktionen gör att du kan kommunicera utan att behöva ta upp handenheten. Tryck på upp-/handsfreeknappen  när du pratar i telefonen för att aktivera handsfreefunktionen. Tryck på samma knapp för att desaktivera handsfreefunktionen.

Anmärkning: Tryck på volymknappen när du ringer i handsfreeläge och vill ändra ljudstyrkan. .



Observera När du använder handsfreefunktion länge kommer batterierna laddas ur snabbt!

4.5 Vidarekoppla ett samtal till en annan handenhet



- Du har ett externt pågående samtal.
- Tryck på programmeringsknappen .
- "INTERNSAMT" (INTERCOM) framträder på displayen.
- Tryck på programmeringsknappen .
- Det externa samtalet är nu parkerat.
- "INT" framträder på displayen.
- Slå numret till den handenhet som du vill vidarekoppla samtalet till.
- Om handenheten som du ringt upp svarar kan ni ha ett internt samtal. Tryck på linjeknappen  för att koppla vidare det externa samtalet.
- Tryck på nedknappen  om den uppringda handenheten inte svarar för att ta tillbaka det externa samtalet.

4.6 Varning: Utanför basenhetens räckvidd





Om handenheten är utanför basenhetens räckvidd kommer den att avge en ljudsignal.

- "LETAR" (SEARCHING) framträder och symbolen  blinkar på displayen.
- Förflytta dig närmare basenheten.
- Så snart du är tillbaka inom basenhetens räckvidd ljuder en signal och symbolen  slutar att blinka.

4.7 Ställa in högtalarvolymen

Använd volym-/ringsignalsknappen  /  för att ställa in högtalarvolymen (handenhet). Du kan välja en av fem nivåer. Telefonen är som standard inställd på nivå 3.

Under ett pågående samtal kan du ändra ljudstyrkan på följande sätt:

- Tryck på volym-/ringsignalsknappen  / .
- På displayen visas den aktuella ljudstyrkan.
- Använd sifferknapparna för att ställa in önskad ljudstyrka (1-5).
- Tryck på volym-/ringsignalsknappen  /  för att bekräfta.

Anmärkning Du har åtta sekunder på dig att ställa in önskad ljudstyrka. Om du inte gör det kommer telefonen att gå tillbaka till standby-läget och ljudstyrkan förbli oförändrad.







4.8 Visning av samtalstid

Så snart du trycker på linjeknappen  kommer samtalens längd framträda på displayen (minuter-sekunder). T.ex. "01-20" för 1 minut och 20 sekunder.

Samtalens längd syns på displayen under fem sekunder efter varje samtal.

4.9 Stänga av mikrofonen (mute)

Det är möjligt att stänga av mikrofonen under ett samtal genom att trycka på raderings-/muteknappen . Nu kan du prata fritt utan att den som ringer kan höra dig.

- Du har ett pågående samtal. Linje-/laddningsindikatorn  (lysdiod) på basenheten kommer att blinka och samtalssymbolen  framträder på displayen.
- Tryck på raderings-/muteknappen  för att stänga av mikrofonen.
- På displayen () visas symbolen "X".
- Tryck på raderings-/muteknappen  igen när du vill återuppta samtalet.
- Symbolen "X" försvinner från displayen (). Personen i andra änden av linjen kan höra dig igen.



4.10 Pausknapp

Om du slår ett telefonnummer och vill lägga till en paus i numret, trycker du på pausknappen  där du vill ha en paus.

När du ringer det här numret kommer pausen (tre sekunder) automatiskt att ingå.

4.11 Konferenssamtal (två interna DECT-handenheter och ett externt samtal)

Du kan samtala med en intern och en extern samtalspartner på samma gång.

- Tryck på programmeringsknappen  under ett pågående externt samtal.
- "INTERNSAMT" (INTERCOM) framträder på displayen.
- Tryck på programmeringsknappen .
- Det externa samtalet är nu parkerat.
- "INT" framträder på displayen.
- Slå numret till den handenhet som du vill inbegripa i samtalet.
- Håll "#"-knappen nedtryckt under tre sekunder när den uppringda handenheten svarar.
- "FLERPART" ("CONFERENCE") framträder på displayen.
- Nu är du i förbindelse med en extern och en intern samtalspartner (konferenssamtal).

4.12 Lokalisera en borttappad handenhet (paging)



Tryck kort på basenhetens pagingknapp  om du inte kan hitta handenheten.

Alla handenheter som är anslutna till basenheten kommer att avge en signal så att du kan lokalisera den borttappade handenheten. Tryck kort på linjeknappen  på handenheten för att stänga av signalen.

4.13 Använda den alfanumeriska knappsatsen

Använd den alfanumeriska knappsatsen för att skriva text. Tryck på motsvarande knapp för att välja en bokstav. T.ex. om du trycker på den alfanumeriska knappen 5 kommer det första tecknet (j) framträda på displayen. Upprepa tryckningen för att välja andra tecken på den här knappen.

Välj bokstaven "B" genom att trycka två gånger på 2-knappen. Om du vill välja både "A" och "B" efter varandra ska du först trycka på 2-knappen för att välja "A", vänta två sekunder tills markören flyttar till nästa läge och sedan trycka på 2-knappen två gånger för att välja "B".

Med raderingsknappen  kan du radera tecken som du skrivit in av misstag. Tecknet framför markören kommer att raderas. Du kan förflytta markören genom att trycka på upp- och nedknapparna  .









Tecken

Tryck på rätt knappar för att få följande tecken:





| Knapp | Först tryckningen | Andra tryckningen | Tredje tryckningen | Fjärde tryckningen | Femte tryckningen |
|-------|-------------------|-------------------|--------------------|--------------------|-------------------|
| 1 | + | - | / | 1 | |
| 2 | A | B | C | 2 | |
| 3 | D | E | F | 3 | |
| 4 | G | H | I | 4 | |
| 5 | J | K | L | 5 | |
| 6 | M | N | O | 6 | |
| 7 | P | Q | R | S | 7 |
| 8 | T | U | V | 8 | |
| 9 | W | X | Y | Z | 9 |
| 0 | Mellanslag | 0 | | | |

4.14 Telefonboken

4.14.1 Lägga till ett nummer och ett namn i telefonboken

- Tryck på programmeringsknappen .
- Tryck upprepade gånger på upp- eller nedknappen   tills "TELEFONBOK" (PHONE BOOK) framträder på displayen.
- Tryck på programmeringsknappen .
- "LETA" (SEARCH) framträder på displayen.
- Tryck upprepade gånger på upp- eller nedknappen   nedknappen tills "NY" (ADD NEW) framträder på displayen.
- Tryck på programmeringsknappen .
- "NAMN" (NAME) framträder på displayen.
- Skriv in namnet med hjälp av de alfanumeriska knapparna.
- Tryck på programmeringsknappen .
- Skriv in telefonnumret med hjälp av de alfanumeriska knapparna.
- Tryck på programmeringsknappen .
- Det hörs en lång signal. Namnet och numret har lagrats i telefonboken.

4.14.2 Leta upp ett nummer i telefonboken

- Tryck på programmeringsknappen .
- Tryck upprepade gånger på upp- eller nedknappen   tills "TELEFONBOK" (PHONE BOOK) framträder på displayen.
- Tryck på programmeringsknappen .

- "LETA" (SEARCH) framträder på displayen.
- Tryck på programmeringsknappen ⇨.
- Skriv in de första bokstäverna i önskat namn.
- Tryck på programmeringsknappen ⇨.
- Det första namnet som motsvarar bokstäverna framträder på displayen.
- Tryck på upp- eller nedknappen ▲▼ för att bläddra bland övriga nummer i telefonboken.
- När önskat nummer framträder på displayen kommer numret automatiskt att slås när du trycker på linjeknappen ☞.

4.14.3 Ändra ett namn eller ett nummer i telefonboken

- Tryck på programmeringsknappen ⇨.
- Tryck upprepade gånger på upp- eller nedknappen ▲▼ nedknappen tills "TELEFONBOK" (PHONE BOOK) framträder på displayen.
- Tryck på programmeringsknappen ⇨.
- "LETA" (SEARCH) framträder på displayen.
- Tryck upprepade gånger på upp- eller nedknappen ▲▼ tills "REDIGERA" (EDIT) framträder på displayen.
- Tryck på programmeringsknappen ⇨.
- Det första numret i telefonboken framträder på displayen.
- Tryck upprepade gånger på upp- eller nedknappen ▲▼ tills önskat nummer framträder på displayen.
- Tryck på programmeringsknappen ⇨ för att ändra det valda numret programmerat i minnet.
- Tryck på raderingsknappen ✖ för att radera bokstäverna i namnet och skriv in det rätta namnet med hjälp av den alfanumeriska knappsatsen.
- Tryck på programmeringsknappen ⇨.
- Tryck på raderingsknappen ✖ oför att radera siffrorna i numret och skriv in det rätta numret med hjälp av den alfanumeriska knappsatsen.
- Tryck på programmeringsknappen ⇨ för att spara ändringarna.

4.14.4 Radera namn och nummer i telefonboken

- Tryck på programmeringsknappen ⇨.
- Tryck upprepade gånger på upp- eller nedknappen ▲▼ tills "TELEFONBOK" (PHONE BOOK) framträder på displayen.
- Tryck på programmeringsknappen ⇨.
- "LETA" (SEARCH) framträder på displayen.
- Tryck upprepade gånger på upp- eller nedknappen ▲▼ nedknappen tills "RADERA" (DELETE) framträder på displayen.
- Tryck på programmeringsknappen ⇨.
- Det första numret i telefonboken framträder på displayen.
- Tryck på upp- eller nedknappen ▲▼ nedknappen tills det nummer du vill radera framträder på displayen.
- Tryck på raderingsknappen ✖.
- "RADERA?" (DELETE?) framträder på displayen.
- Tryck på programmeringsknappen ⇨ för att bekräfta att du vill radera.

4.15 Slå på/av handenheten

4.15.1 Slå av handenheten

Handenheten är påslagen.

- Tryck på programmeringsknappen ⇨.
- Tryck upprepade gånger på upp- eller nedknappen ▲▼ nedknappen tills "STANG AV" (POWER OFF) framträder på displayen.
- Tryck på programmeringsknappen ⇨. Telefonen slår av sig själv. Du kan inte slå några fler nummer eller ta emot samtal.

Anmärkning: Tryck på raderings-/muteknappen om du vill lämna meny utan att slå av handenheten. ✖.

4.15.2 Slå på handenheten

Handenheten är avslagen.

- Tryck på programmeringsknappen ⇨. Telefonen slår på sig själv.

4.16 Ställa in ringsignalens ljudstyrka på handenheten

Om du vill kan du ändra ringsignalens ljudstyrka för ett inkommande samtal. Det finns tio nivåer. Du kan ställa in ringsignalens ljudstyrka för interna och externa samtal separat så att du hör skillnaden. Om du väljer nivå 0, framträder symbolen ✕ på displayen och du hör inte längre när telefonen ringer när ett externt samtal tas emot (du hör fortfarande när det ringer för interna samtal). Nivå 9 är den högsta nivån. Telefonen är som standard inställd på nivå 5.

4.16.1 Ställa in ringssignalens ljudstyrka för externa samtal (0-9)

- Tryck på programmeringsknappen ⇨.
- Tryck upprepade gånger på upp- eller nedknappen ▲▼ tills "RINGSIGNAL" (RING SEL) framträder på displayen.
- Tryck på programmeringsknappen ⇨.
- "EXTERN" (OUTSIDE) framträder på displayen.
- Tryck på programmeringsknappen ⇨.
- Tryck upprepade gånger på upp- eller nedknappen ▲▼ tills "VOLYM" (VOLUME) framträder på displayen.
- Tryck på programmeringsknappen ⇨.
- På displayen visas den aktuella ljudstyrkan.
- Skriv in ett nummer mellan 0 och 9 för att välja önskad ljudstyrka för ringsignalen. Använd den numeriska knappsatsen.
- Tryck på programmeringsknappen ⇨ för att bekräfta.

4.16.2 Ställa in ringsignalens ljudstyrka för interna samtal (1-9)

- Tryck på programmeringsknappen ⇨.
- Tryck upprepade gånger på upp- eller nedknappen ▲▼ tills "RINGSIGNAL" (RING SEL) framträder på displayen.

- Tryck på programmeringsknappen ⇨.
- "EXTERN" (EXTERNAL) framträder på displayen.
- Tryck upprepade gånger på upp- eller nedknappen ▲▼ tills "INTERN" (INTERNAL) framträder på displayen.
- Tryck på programmeringsknappen ⇨.
- Tryck upprepade gånger på upp- eller nedknappen ▲▼ tills "VOLYM" (VOLUME) framträder på displayen.
- Tryck på programmeringsknappen ⇨.
- På displayen visas den aktuella ljudstyrkan.
- Skriv in ett nummer mellan 1 och 9 för att välja önskad ljudstyrka för ringsignalen. Använd den numeriska knappsatsen.
- Tryck på programmeringsknappen ⇨ för att bekräfta.

4.17 Ställa in ringsignalens melodi på handenheten

Om du vill kan du ändra ringsignalens melodi för ett inkommande samtal. Det finns 9 ringsignalsmelodier att välja bland (1-9). Ringsignalens melodi är som standard inställd på 5.

4.17.1 Ställa in ringsignalens melodi för externa samtal (0-9)

- Tryck på programmeringsknappen ⇨.
- Tryck upprepade gånger på upp- eller nedknappen ▲▼ tills "RINGSIGNAL (RING SEL)" framträder på displayen.
- Tryck på programmeringsknappen ⇨.
- "EXTERN" (EXTERNAL) framträder på displayen.
- Tryck på programmeringsknappen ⇨.
- "MELODI" (MELODIES) framträder på displayen.
- Tryck på programmeringsknappen ⇨.
- På displayen visas den aktuella ringsignalsmelodin.
- Skriv in ett nummer mellan 1 och 9 för att välja önskad melodi för ringsignalen. Använd den numeriska knappsatsen.
- Tryck på programmeringsknappen ⇨ för att bekräfta.

4.17.2 Ställa in ringsignalens melodi för interna samtal (0-9)

- Tryck på programmeringsknappen ⇨.
- Tryck upprepade gånger på upp- eller nedknappen ▲▼ tills "RINGSIGNAL" (RING SEL) framträder på displayen.
- Tryck på programmeringsknappen ⇨.
- "EXTERN" (EXTERNAL) framträder på displayen.
- Tryck upprepade gånger på upp- eller nedknappen ▲▼ tills "INTERN" (INTERNAL) framträder på displayen.
- Tryck på programmeringsknappen ⇨.
- "MELODI" (MELODIES) framträder på displayen.
- Tryck på programmeringsknappen ⇨.
- På displayen visas den aktuella ringsignalsmelodin.
- Skriv in ett nummer mellan 1 och 9 för att välja önskad melodi för ringsignalen. Använd den numeriska knappsatsen.
- Tryck på programmeringsknappen ⇨ för att bekräfta.

4.18 Låsa knappsatsen

Om du låser knappsatsen blir det omöjligt att slå ett telefonnummer. Endast programmeringsknappen ➔ programmeringsknappen kan fortfarande användas. "KNAPP LAST" (KEY LOCKED) visas på displayen.

- Tryck på programmeringsknappen ➔.
- Tryck upprepade gånger på upp- eller nedknappen ▲▼ tills "KNAPPSATS" (KEY SETUP) framträder på displayen.
- Tryck på programmeringsknappen ➔.
- "KNAPPLAS" (KEY LOCK) framträder på displayen.
- Tryck på programmeringsknappen ➔.
- Knappsatsen aktuella status framträder på displayen:
 - "LAS" (LOCK): Knappsatsen är låst.
 - "LAS UPP" (UNLOCK): Knappsatsen är inte låst.
- Tryck på upp- eller nedknappen ▲▼ för att välja.
- Tryck på programmeringsknappen ➔ för att bekräfta.

4.19 Slå på/av knappton

Du kan ställa in telefonen så att den ger ett ljud ifrån sig varje gång du trycker på en knapp.

- Tryck på programmeringsknappen ➔.
- Tryck upprepade gånger på upp- eller nedknappen ▲▼ tills "KNAPPSATS" (KEY SETUP) framträder på displayen.
- Tryck på programmeringsknappen ➔.
- Tryck upprepade gånger på upp- eller nedknappen ▲▼ tills "KNAPPKLICK" (KEY CLICK) framträder på displayen.
- Tryck på programmeringsknappen ➔.
- På displayen visas aktuell status:
 - "KLICK PA" (CLICK ON): slå på knappton
 - "KLICK AV" (CLICK OFF): slå av knappton
- Tryck på upp- eller nedknappen ▲▼ för att välja.
- Tryck på programmeringsknappen ➔ för att bekräfta.

4.20 R-knappen (flash)

Tryck på Flash-knappen "R" för att använda vissa tjänster som till exempel "samtal väntar" (om ditt telefonbolag erbjuder den funktionen); eller för att vidarekoppla samtal om ni har en telefonväxel (PABX). Flash-knappen "R" motsvarar ett kort avbrott på linjen. Du kan ställa in Flash-tiden till 100 ms eller 250 ms. Den är standardinställd på 100 ms! Gör på följande sätt om ert system kräver längre flash-tid:

- Tryck på programmeringsknappen ➔.
- Tryck upprepade gånger på upp- eller nedknappen ▲▼ tills "EGENSKAPER" (SETTING) framträder på displayen.
- Tryck på programmeringsknappen ➔.
- Tryck upprepade gånger på upp- eller nedknappen ▲▼ tills "R-AVBROTT" (RECALL) framträder på displayen.
- Tryck på programmeringsknappen ➔.

- Tryck upprepade gånger på upp- och nedknappen ▲▼ för att välja flash-tid:
 - KORT R = 100 ms
 - LANGT R = 250 ms
- Tryck på programmeringsknappen ⇨ för att bekräfta.

4.21 Ändra PIN-kodenn

Vissa funktioner är bara tillgängliga om du känner till telefonens PIN-kod. Tack vare den här hemliga koden visas inställningar som bara du kan ändra. PIN-koden består av fyra siffror. Den standardinställda PIN-koden är 0000. Gör på följande sätt om du vill ändra den standardinställda PIN-koden och använda en egen hemlig kod:

- Tryck på programmeringsknappen ⇨.
- Tryck upprepade gånger på upp- eller nedknappen ▲▼ tills "EGENSKAPER" (SETTING) framträder på displayen.
- Tryck på programmeringsknappen ⇨.
- Tryck upprepade gånger på upp- eller nedknappen ▲▼ tills "KODER" (PIN CODE) framträder på displayen.
- Tryck på programmeringsknappen ⇨.
- "GAMMAL KOD" (OLD CODE) framträder på displayen.
- Mata in den gamla PIN-koden med hjälp av de numeriska knapparna.
- Tryck på programmeringsknappen ⇨.
- "NY KOD" (NEW CODE) framträder på displayen.
- Mata in den nya PIN-koden med hjälp av sifferknapparna.
- Tryck på programmeringsknappen ⇨.
- "REPETERA" (AGAIN) framträder på displayen.
- Mata in den nya PIN-koden igen med hjälp av de numeriska knapparna.
- Tryck på programmeringsknappen ⇨.
- En bekräftelsesignal hörs. Den nya PIN-koden har fastställts.

Varning: *Glöm inte bort din personliga PIN-kod. Om du gör det måste du reinitiera standardinställningarna (reinitiering – se avsnitt 4.28).*

4.22 Registrera en handenhet i basenheten Butler 1000, 1010, 1210

För att kunna ringa och ta emot telefonsamtal måste en ny handenhet registreras i basenheten. Du kan ansluta fem handenheter till en basenhet. Som standard är varje handenhet registrerad som handenhet 1 i basenheten vid leverans (basenhet 1).

!!! Du behöver bara registrera handenheten om !!!

- handenheten avregistrerats i basenheten (t.ex. vid reinitiering)
- du vill registrera en annan handenhet i basenheten.

Metoden som beskrivs gäller bara för handenhet och basenhet Butler 1000, 1010, 1210!!

Håll pagingknappen ●)) nedtryckt under tio sekunder tills linje-/laddningsindikatorn ☞ på basenheten börjar blinka snabbt. Linje-/laddningsindikatorn ☞ kommer att blinka snabbt under en minut. Under en minut är basenheten i registreringsläge och du ska göra på följande sätt för att registrera handenheten:

- Tryck på programmeringsknappen ⇨.
- Tryck upprepade gånger på upp- eller nedknappen ▲▼ tills "ANKNYT BAS" (BASE SUB) framträder på displayen.
- Tryck på programmeringsknappen ⇨.
- "BASENH" (BASE_) framträder på displayen.

- Skriv in ett nummer på den basenhet som du vill registrera handenheten i (1-4). Använd den numeriska knappsatsen.

Anmärkning: Varje handenhet kan registreras i fyra olika DECT-basenheter. Varje basenhet tilldelas ett nummer från 1 till 4 i handenheten. Du kan anslå ett basenhetsnummer när du registrerar en ny handenhet. Det är bäst att använda 1.

- "LETAR" (SEARCHING) och samtalssymbolen ¶ framträder på displayen.
- RFPI-koden (varje basenhet har en unik RFPI-kod) framträder på displayen och en signal hörs när handenheten har hittat basenheten.
- Tryck på programmeringsknappen ↵.
- "ANGE KOD" framträder på displayen.
- Mata in basenhetens fyrsiffriga PIN-kod (PIN-koden är som standard 0000). Använd den numeriska knappsatsen.
- Tryck på programmeringsknappen ↵.
- Handenheten är registrerad i basenheten.

4.23 Registrera handenhet Butler 1210 i basenhet Butler 575/575+ & Cocoon100/100+ & Butler 2000

Tryck på pagingknappen Ⓜ på basenhet Butler 575/575+, Cocoon100/100+ eller Butler 2000 under +/- 15 sekunder tills du hör en signal. Basenheten är nu i registreringsläge. Under en minut är basenheten i registreringsläge och du ska göra på följande sätt för att registrera handenheten:

- Tryck på programmeringsknappen ↵.
- Tryck upprepade gånger på upp- eller nedknappen ▲▼ tills "ANKNYT BAS" (BASE SUB) framträder på displayen.
- Tryck på programmeringsknappen ↵.
- "BASENH" (BASE_) framträder på displayen.
- Skriv in numret för basenheten som du vill registrera handenheten i (1-4). Använd den numeriska knappsatsen.
- "LETAR" (SEARCHING) och samtalssymbolen ¶ framträder på displayen.
- RFPI-koden (varje basenhet har en unik RFPI-kod) framträder på displayen och en signal hörs när handenheten har hittat basenheten.
- Tryck på programmeringsknappen ↵.
- "ANGE KOD" framträder på displayen.
- Mata in basenhetens fyrsiffriga PIN-kod (PIN-koden är som standard 1590). Använd den numeriska knappsatsen.
- Tryck på programmeringsknappen ↵.
- Handenheten är registrerad i basenheten.

4.24 Registrera handenhet Butler 1800T i basenhet Butler 1210

Nedanstående metod gäller endast för handenhet Butler 1800T och basenhet Butler 1210!! Håll pagingknappen Ⓜ nedtryckt under tio sekunder tills linje-/laddningsindikatorn Ⓜ på basenheten börjar blinka snabbt. Linje-/laddningsindikatorn Ⓜ kommer att blinka snabbt under en minut. Under den här minuten är basenheten i registreringsläge och du ska göra på följande sätt för att registrera handenheten:

- Tryck på knappen ▲-en gång.
- Tryck på OK-knappen och välj en basenhet (1-4) med ▲▼-knapparna.
- Tryck på Ok-knappen.
- Mata in basenhetens PIN-kod. I regel: 0000.
- Tryck på OK. Butler 1800T letar nu efter din DECT-basenhet. Så snart den hittar den kommer identifikationskoden för basenheten att visas på displayen.
- Tryck på OK för att bekräfta eller tryck på ESC för att annullera registreringen.

4.25 Avregistrera en handenhet i en basenhet

Det är möjligt att annullera en handenhets registrering i en basenhet. Du kan göra det när en handenhet är skadad och måste bytas ut mot en ny.

Varning: Du kan bara avregistrera en annan handenhet, inte den handenhet du använder för avregistreringsförfarandet.

- Tryck på programmeringsknappen ⇨.
- Tryck upprepade gånger på upp- eller nedknappen ▲▼ tills "EGENSKAPER" (SETTING) framträder på displayen.
- Tryck på programmeringsknappen ⇨.
- Tryck upprepade gånger på upp- eller nedknappen ▲▼ tills "SKILJ HS" (REMOVE HS) framträder på displayen.
- Tryck på programmeringsknappen ⇨.
- "ANGE KOD" framträder på displayen.
- Mata in din fyrsiffriga PIN-kod (PIN-koden är som standard 0000). Använd den numeriska knappsatsen.
- Tryck på programmeringsknappen ⇨.
- "SKILJ HS" (REMOVE HS) framträder på displayen.
- Slå numret till den handenhet som du vill avregistrera (1 –5). Använd den numeriska knappsatsen.
- Tryck på programmeringsknappen ⇨.
- "SKILJ HS" (REMOVE HS) framträder på displayen och handenheten avregistreras.
- "EJ BASENH" (NOT SUB) framträder på den avregistrerade handenheten.

4.26 Välja en basenhet

Om din handenhet är registrerad i flera basenheter (max fyra) måste du välja en basenhet eftersom handenheten bara kan kommunicera med en basenhet åt gången. Det finns två möjligheter:

4.26.1 Automatiskt val

Om du ställer in handenheten på "automatiskt val" kommer handenheten automatiskt att välja den närmaste basenheten i standby.

- Tryck på programmeringsknappen ⇨.
- Tryck upprepade gånger på upp- eller nedknappen ▲▼ tills "EGENSKAPER" (SETTING) framträder på displayen.
- Tryck på programmeringsknappen ⇨.
- Tryck upprepade gånger på upp- eller nedknappen ▲▼ tills "VAL BASENH" (BASE SEL) framträder på displayen.
- Tryck på programmeringsknappen ⇨.

- Tryck upprepade gånger på upp- eller nedknappen ▲▼ tills "AUTOMATISK" framträder på displayen.
- Tryck på programmeringsknappen ⇨.
- "LETAR" (SEARCHING) och samtalssymbolen ¶ framträder på displayen.
- En signal hörs när handenheten har hittat en basenhet.

4.26.2 Manuellt val

Om du har ställt in handenheten på "manuellt val" kommer basenheten välja den basenhet som du har fastställt.

- Tryck på programmeringsknappen ⇨.
- Tryck upprepade gånger på upp- eller nedknappen ▲▼ tills "EGENSKAPER" (SETTING) framträder på displayen.
- Tryck på programmeringsknappen ⇨.
- Tryck upprepade gånger på upp- eller nedknappen ▲▼ tills "VAL BASENH" (BASE SEL) framträder på displayen.
- Tryck på programmeringsknappen ⇨.
- Tryck upprepade gånger på upp- eller nedknappen ▲▼ tills "MANUELLT" (MANUAL) framträder på displayen.
- Tryck på programmeringsknappen ⇨.
- "BASENH" (BASE_) framträder på displayen.
- Mata in numret på den handenhet som du vill välja (1 -4). Använd den numeriska knappsatsen.
- Tryck på programmeringsknappen ⇨.
- "LETAR" (SEARCHING) och samtalssymbolen ¶ framträder på displayen.
- En signal hörs när den valda basenheten har hittats.

Anmärkningar:

- *Innan du kan välja en basenhet måste handenheten först registreras i basenheten.*
- *Om "EJ BASENH" (NOT SUB) framträder på displayen innebär det att den valda basenheten inte existerar eller att handenheten inte har registrerats.*

4.27 Spärr för utgående samtal

Du kan programmera handenheter så att vissa telefonnummer spärras, till exempel för utlandssamtal (00). Upp till fem nummer (med max fem siffror) kan spärras. Gör på följande sätt:

- Tryck på programmeringsknappen ⇨.
- Tryck upprepade gånger på upp- eller nedknappen ▲▼ tills "EGENSKAPER" (SETTING) framträder på displayen.
- Tryck på programmeringsknappen ⇨.
- Tryck upprepade gånger på upp- eller nedknappen ▲▼ tills "SPARRA" (BARRING) framträder på displayen.
- Tryck på programmeringsknappen ⇨.
- "ANGE KOD" framträder på displayen.
- Mata in din PIN-kod.
- Tryck på programmeringsknappen ⇨.
- "SPARRA NR" (BAR NUM) framträder på displayen. Du är i minne "1 ____".
- Tryck på upp- och nedknappen ▲▼ för att välja ett av den fem minnena.
- Skriv in numret (max fem siffror) som ska spärras, t.ex. 01486.

- Tryck på programmeringsknappen ➔.
- "HE _____" (= handenhetsens nummer (1-5)) "01486" (= de spärrade numren) framträder på displayen.
- Skriv in numren på handenhetserna från vilka man inte ska kunna ringa de spärrade numren.
- T.ex. tryck på sifferknapparna 2, 3 och 5. Detta kommer att visas på displayen: HS_2_3_5 01486
- De här handenhetserna kan inte längre ringa nummer som börjar med 01486.
- Tryck på programmeringsknappen ➔ för att bekräfta.
- Upprepa samma metod som ovan om du vill spärra andra nummer (max fem)!

4.28 Parametrarnas standardinställningar (reset)

Du kan återställa telefonens standardinställningar så att de blir desamma som när du köpte telefonen. För detta behöver du PIN-koden.

Standardinställningarna är:

| | |
|-----------------------|-------------|
| Knappsats: | olåst |
| Knapptoner: | aktiva |
| Högtalarvolym: | nivå 3 |
| Ringsignalens melodi: | 1 |
| Ringsignalsvolym: | 5 |
| Val av basenhet: | automatiskt |
| Flash-tid: | 100 ms |

Gör på följande sätt för att återställa standardinställningarna:

- Tryck på programmeringsknappen ➔.
- Tryck upprepade gånger på upp- eller nedknappen ▲▼ tills "EGENSKAPER" (SETTING) framträder på displayen.
- Tryck på programmeringsknappen ➔.
- Tryck upprepade gånger på upp- eller nedknappen ▲▼ tills "ÅTERSTALL" (RESET) framträder på displayen.
- Tryck på programmeringsknappen ➔.
- "ANGE KOD" framträder på displayen.
- Mata in din PIN-kod.
- Tryck på programmeringsknappen ➔.

4.29 Fullständig reinitiering av telefonen

Den här funktionen gör att du kan reinitiera telefonen helt utan att du behöver din PIN-kod.

Reinitieringen kommer att radera alla minnesnoteringar i telefonboken, alla handenheter kommer att avregistreras, alla standardinställningar kommer att återlagras och standard-PIN-koden kommer att återställas till 0000.

Gör på följande sätt:

- Koppla ur telefonens batteri.
- Håll "*" -knappen intryckt och koppla in batteriet igen tills handenheten ringer kontinuerligt och displayen tänds. Släpp upp "*" -knappen och tryck på programmeringsknappen ➔.
- Handenheten hittar basenheten och en signal hörs.
- Tryck kort på "*" -knappen

- "RESET?" framträder på displayen
- Tryck på programmeringsknappen ⇨ programmeringsknappen för att bekräfta ditt val eller koppla ur batteriet för att avbryta åtgärden.
- "RESETTING" framträder på displayen och en lång signal hörs.
- "EJ BASENH" (NOT SUB) framträder på displayen. Handenheter är helt reinitierad.

Sedan måste du registrera om alla handenheter enligt beskrivningen i punkt 4.21! Men du behöver inte ställa in basenheter i registreringsläge – det gör den automatiskt!

5 NUMMERVISNING (CALLER ID/CLIP)

Den här tjänsten fungerar bara om du abonnerar på nummervisning/CLIP. Kontakta ditt telefonbolag.) När du får ett samtal visas uppringarens telefonnummer, datum och tid på handenhetsens display. Telefonen kan ta emot samtal både i FSK och DTMF. Om namnet är förprogrammerat i telefonboken kommer namnet i telefonboken att visas!

Telefonen kan lagra 30 samtal i en samtalslista som du kan gå igenom vid ett senare tillfälle. Telefonen lagrar aldrig samma samtal två gånger. När minnet är fullt ersätts de äldsta samtalen i minnet automatiskt av nya samtal. Symbolen  på displayen blinkar om du inte har läst meddelandet eller inte svarat på samtalet. Om samtalslistan är tom och du trycker på uppknappen ▲, kommer tre signaler att höras.

För att visa informationen om ett inkommande samtal gör du på följande sätt:

- Tryck på uppknappen ▲. Namnet (om det sänds av nätet eller finns i telefonbokens minne) på den som ringer, samtalets sekvensnummer i samtalslistan samt datum och tid för samtalet framträder på displayen.
- Tryck på nedknappen ▼. Telefonnummer till den som ringer framträder på displayen.

5.1 Ställa in datum och tid

När du tar emot ett inkommande samtal och datum och tid inte sänds tillsammans med telefonnumret, betyder det att datum och tid inte kommer att visas på displayen. Genom att ställa in datum och tid kommer de att visas på displayen tillsammans med telefonnumret varje gång du får ett samtal!

- Tryck på programmeringsknappen ⇨.
- Tryck några gånger på upp- eller nedknappen ▲▼ tills "EGENSKAPER" (SETTING) framträder på displayen.
- Tryck på programmeringsknappen ⇨.
- "KLOCKA" (DATE/TIME) framträder på displayen.
- Tryck på programmeringsknappen ⇨.

- Skriv in de två sista siffrorna i året när "AR" (YEAR) framträder på displayen (00=2000, 01=2001, ...) och tryck på programmeringsknappen. ➔ för att bekräfta
 - Skriv in månaden när "MANAD" (MONTH) framträder på displayen (01 = januari, 02 = februari etc.) och tryck på programmeringsknappen ➔ för att bekräfta.
 - Skriv in dagens datum när "DAG" (DAY) framträder på displayen och tryck på programmeringsknappen ➔ för att bekräfta.
 - Skriv in timmen när "TIMME" (HOUR) framträder på displayen (i 24-timmars format) och tryck på programmeringsknappen ➔ för att bekräfta.
 - Skriv in minuterna när "MINUT" (MINUTE) framträder på displayen och tryck på programmeringsknappen ➔ för att bekräfta.
- Nu har du ställt in datum och tid!

5.2 Samtalslista

Inkomna samtal lagras i samtalslistan (max 30 nummer).

- Tryck kort på uppknappen ▲ för att visa det senast inkomna samtalet.
- Namnet på den som ringt det senast inkomna samtalet framträder på displayen. Om namnet inte finns tillgängligt framträder "INGET NAMN" (NO NAME) på displayen.
- Om det är ett privat nummer framträder "OKANT NR" (UNAVAIL) på displayen.
- Datum och tid för samtalet kopplas till varje samtal.
- Tryck kort på nedknappen ▼ för att visa samtalets telefonnummer.
- Tryck kort på nedknappen ▼ för att bläddra bland övriga nummer på listan.

Anmärkingar

- Om du varken trycker på upp- eller nedknapp ▲ ▼ inom 15 sekunder går telefonen tillbaka till standby-läge.
- När ett samtal tas emot finns numret till den som ringer kvar på displayen under 15 sekunder efter den sista ringsignalen.
- Nummervisning är inte tillgänglig under ett pågående samtal.

5.3 Ringa ett nummer i samtalslistan

- Tryck på uppknappen ▲ för att komma till samtalslistan.
- Tryck på uppknappen ▲ för att leta upp önskat samtal. Tryck på nedknappen ▼ för att visa telefonnumret.
- Tryck på linjeknappen ☞ när numret är på displayen och numret slås automatiskt. (Symbolerna ☞ och "EXT" framträder på displayen och samtalsmätaren börjar gå.)

5.4 Lagra ett nummer från samtalslistan i telefonboken

- Tryck på uppknappen ▲ för att komma till samtalslistan.
- Tryck på uppknappen ▲ för att leta fram önskat nummer.
- Tryck på telefonboksknappen 📖 två gånger.
- "LAGRA" ("STORE") framträder på displayen.
- Numret lagras i telefonboken. Om samtalet visades "INGET NAMN (NO NAME) kan du lägga till ett namn till numret i telefonboken efteråt.
- Telefonen går tillbaka till standby-läge.

5.5 Radera nummer i samtalslistan

5.5.1 Radera ett nummer

- Tryck på uppknappen ▲ för att komma till samtalslistan.
- Tryck på uppknappen ▲ för att hitta samtalet som du vill radera.
- Tryck på raderingsknappen ✖ när samtalet framträder på displayen.
- "RADERA?" (DELETE?) framträder på displayen.
- Tryck på programmeringsknappen ⇨ för att bekräfta ditt val eller på raderingsknappen ✖ för att annullera.
- Samtalet raderas och nästa samtal framträder på displayen.

5.5.2 Radera alla nummer

- Tryck på uppknappen ▲ för att komma till samtalslistan.
- Håll raderingsknappen ✖ intryckt tills "RADERA ALL" (DELETE ALL) framträder på displayen.
- Tryck på programmeringsknappen ⇨ för att bekräfta ditt val eller på raderingsknappen ✖ för att annullera.
- Alla samtal raderas.

6 RÖSTPOST-INDIKATION

Den här funktionen fungerar bara om du har tjänsten röstpost eller telefonpost och om nätet sänder den här indikationen tillsammans med nummervisningsinformationen (CLIP)!

När du får ett nytt meddelande i ditt röstpostsystem framträder ikonen '✉' på displayen.

När du har lyssnat på dina meddelanden kommer ikonen '✉' att försvinna.

7 GARANTI

Garanti: 2 år för fel på produkten.

Observera: Sänd tillbaka produkten i originalkartongen.

Glöm inte att bifoga det kvitto ni erhållit vid inköpet.

Garantin är inte giltig utan kvittot.

| | | |
|----------|---|-----------|
| 1 | INSTALLATION | 29 |
| 2 | TASTER/LED | 30 |
| 3 | DISPLAY (LCD) | 30 |
| 4 | BETJENING | 31 |
| 4.1 | <i>Indstilling af sprog</i> | 31 |
| 4.2 | <i>Opkald</i> | 31 |
| | 4.2.1 <i>Eksterne opkald</i> | 31 |
| | 4.2.2 <i>Indtastning af nummer</i> | 32 |
| | 4.2.3 <i>Genopkald til det sidst kaldte nummer</i> | 32 |
| | 4.2.4 <i>Genopkald til et af de 5 sidst kaldte numre</i> | 32 |
| | 4.2.5 <i>Opkald til et programmeret nummer fra telefonbogen</i> | 32 |
| | 4.2.6 <i>Internt opkald: Opkald til et andet håndsæt</i> | 33 |
| 4.3 | <i>Modtagelse af opkald</i> | 33 |
| | 4.3.1 <i>Modtagelse af et eksternt opkald</i> | 33 |
| | 4.3.2 <i>Modtagelse af et internt opkald</i> | 33 |
| | 4.3.3 <i>Modtagelse af et eksternt opkald under et internt opkald</i> | 33 |
| 4.4 | <i>Aktivering/deaktivering af den håndfri funktion (kun Butler 1210)</i> | 34 |
| 4.5 | <i>Omstilling af et opkald til et andet håndsæt</i> | 34 |
| 4.6 | <i>Advarslen "udenfor område"</i> | 34 |
| 4.7 | <i>Indstilling af højttalerens lydstyrke</i> | 34 |
| 4.8 | <i>Visning af opkaldets varighed på displayet</i> | 35 |
| 4.9 | <i>Deaktivering af mikrofonen (mute)</i> | 35 |
| 4.10 | <i>Pausetasten</i> | 35 |
| 4.11 | <i>Konferenceopkald (to interne DECT-håndsæt og et eksternt opkald)</i> | 35 |
| 4.12 | <i>Lokalisering af et forlagt håndsæt (paging)</i> | 35 |
| 4.13 | <i>Anvendelse af det alfanumeriske tastatur</i> | 35 |
| 4.14 | <i>Telefonbogen</i> | 36 |
| | 4.14.1 <i>Tilføjelse af et nummer og et navn til telefonbogen</i> | 36 |
| | 4.14.2 <i>Opslag af et nummer i telefonbogen</i> | 36 |
| | 4.14.3 <i>Ændring af et navn eller et nummer i telefonbogen</i> | 37 |
| | 4.14.4 <i>Sletning af et navn og et nummer fra telefonbogen</i> | 37 |
| 4.15 | <i>Tænde/slukke for håndsættet</i> | 37 |
| | 4.15.1 <i>Slukke for håndsættet</i> | 37 |
| | 4.15.2 <i>Tænde for håndsættet</i> | 38 |
| 4.16 | <i>Indstilling af ringsignalets lydstyrke for håndsættet</i> | 38 |
| | 4.16.1 <i>Indstilling af ringsignalet for eksterne opkald (0-9)</i> | 38 |
| | 4.16.2 <i>Indstilling af ringsignalet for interne opkald (1-9)</i> | 38 |
| 4.17 | <i>Indstilling af ringemelodien for håndsættet</i> | 39 |
| | 4.17.1 <i>Indstilling af en ringemelodi for eksterne opkald (0-9)</i> | 39 |
| | 4.17.2 <i>Indstilling af en ringemelodi for interne opkald (0-9)</i> | 39 |
| 4.18 | <i>Låsning af tastaturet</i> | 39 |
| 4.19 | <i>Aktivering/deaktivering af tastaturtone</i> | 40 |
| 4.20 | <i>R-tasten (flash)</i> | 40 |
| 4.21 | <i>Ændring af PIN-koden</i> | 40 |
| 4.22 | <i>Tilmelding af et håndsæt til baseenhederne Butler 1000, 1010, 1210</i> | 41 |

| | | |
|----------|--|-----------|
| 4.23 | Tilmelding af et Butler 1210 håndsæt til baseenhederne Butler 575/575+, Cocoon 100/100 + og Butler 2000 | 42 |
| 4.24 | Tilmelding af et Butler 1800T håndsæt til baseenheden Butler 1210 | 42 |
| 4.25 | Ophævelse af tilmeldingen af et håndsæt til en baseenhed | 42 |
| 4.26 | Valg af baseenhed | 43 |
| | 4.26.1 Automatisk valg | 43 |
| | 4.26.2 Manuelt valg | 43 |
| 4.27 | Spærring af udgående opkald | 44 |
| 4.28 | Standardindstillinger (nulstilling af parametre) | 44 |
| 4.29 | Komplet geninitialisering af telefonen | 45 |
| 5 | NUMMERVISNING/CLIP | 45 |
| 5.1 | Indstilling af dato og tid | 46 |
| 5.2 | Opkaldslisten | 46 |
| 5.3 | Opkald til et nummer fra opkaldslisten | 47 |
| 5.4 | Lagring af et nummer fra opkaldslisten i telefonbogen | 47 |
| 5.5 | Sletning af numre fra opkaldslisten | 47 |
| | 5.5.1 Sletning af ét nummer | 47 |
| | 5.5.2 Sletning af alle numre | 47 |
| 6 | VOICE MAIL-INDIKATOR | 48 |
| 7 | GARANTI | 48 |

1 INSTALLATION

Inden De bruger telefonen første gang, skal De kontrollere, at batteriet har været til opladning i mindst 20 timer. Hvis De ikke gør dette, vil telefonen ikke fungere optimalt og batterierne hurtigt blive dårlige.

Telefonen installeres på følgende måde:



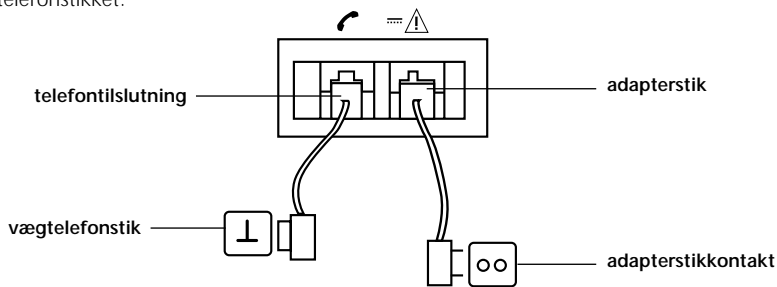

- Sæt den ene ende af adapteren ind i stikket i telefonens bund og den anden ende af adapteren ind i stikkontakten.
- Tilslut den ene ende af telefonledningen til telefonen i bunden og den anden ende i væg-telefonstikket. Bemærk at når du skifter batterier bør telefonstikket være taget ud af væg-telefonstikket.

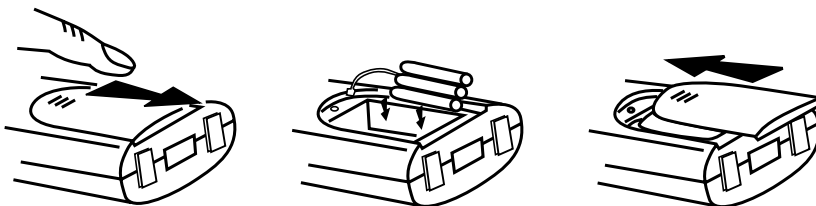

- Åbn batterirummet (se nedenfor).
- Sæt batteriet ind i batterirummet og tilslut batteristikket til håndsættet.
- Luk batterirummet.
- Lad håndsættet stå på baseenheden i 20 timer. Linie-/opladningsindikatoren  (LED) på baseenheden tændes.



Batteriindikator:

-  Batteriet er helt opladet.
-  Batteriet er halvtomt (50%).
-  Batteriet er næsten tomt. Hvis batteriet næsten er tomt, vil De høre advarselssignaler, og batterisymbolet  på displayet blinker.

2 TASTER/LED

- 1 Display
- 2 Linie-tast ☐
- 3 Op/håndfri-tast ▲ /📶
- 4 Programmeringstast ➔
- 5 Telefonbogstast 📖
- 6 Genopkalds-/pausetast 🔄/P
- 7 Mikrofon
- 8 Lydstyrke-/ringesignaltast ◀/Δ
- 9 Alfameriske taster
- 10 Slette-/mute-tast ✖
- 11 Ned/R-tast (flash) ▼/R
- 12 Base
- 13 Paging-tast 📞
- 14 Linie-/opladningsindikator 🔌 (LED)

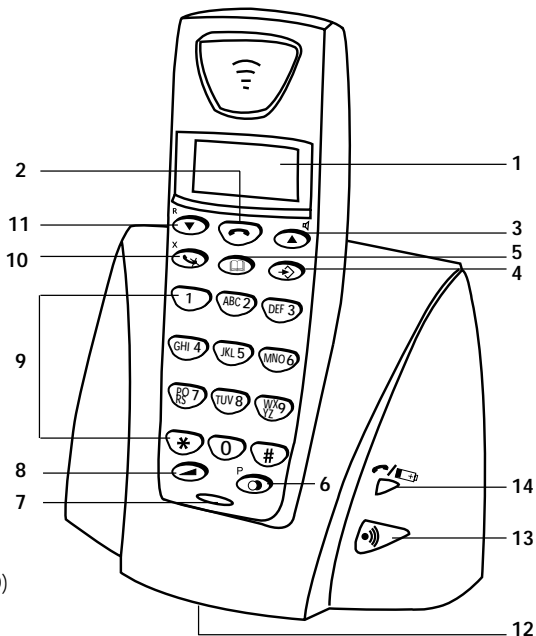

3 DISPLAY (LCD)

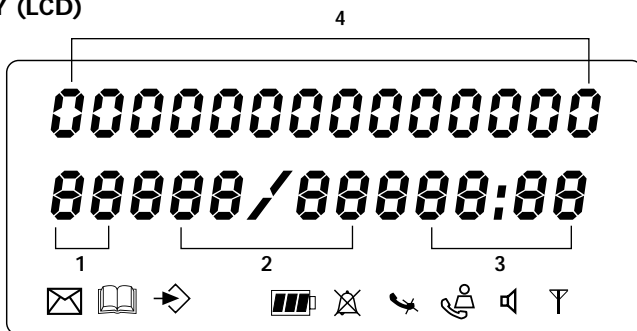

- 1 Antal modtagne opkald
- 2 Dato (dag/måned) for modtagne opkald
- 3 Tid (timer:minutter) for modtagne opkald
- 4 Oplysninger om opkald
- 5 Symboldisplay (☐):
 - dette symbol betyder, at håndsettet befinder sig inden for baseenhedens område.
 - når dette symbol begynder at blinke, betyder det, at De er udenfor baseenhedens område. Gå tættere på baseenheden, således at forbindelsen mellem baseenheden og håndsettet kan reetableres.

- 6 Symboldisplay (📞):
 - dette symbol betyder, at telefonen har modtaget opkald, som automatisk gemmes i opkaldslisten.
- 7 Symboldisplay (🔇):
 - dette symbol betyder, at mute-funktionen er aktiveret; mikrofonen er slået fra under en samtale.
- 8 Symboldisplay (📞):
 - dette symbol vises på displayet, når man foretager eller modtager et opkald.
- 9 Symboldisplay (📞):
 - dette symbol betyder, at ringesignalet er slået fra. Telefonen ringer ikke, hvis man får et opkald. Telefonen ringer dog, hvis man får et internt opkald.
- 10 Symboldisplay (🔋):
 - dette symbol er batteriindikatoren.
- 11 Symboldisplay (👉):
 - dette symbol betyder, at De er i menuen.
- 12 Symboldisplay (📖):
 - dette symbol vises, når De bladrer i numrene i telefonbogen.
- 13 Symboldisplay (📧):
 - dette symbol vises, hvis De har fået en voice mail-besked (se kapitel 6).
- 14 Symboldisplay (🗣️):
 - dette symbol betyder, at den håndfri funktion er aktiveret. De kan nu tale uden at løfte håndsættet (kun Butler 1210).

4 BETJENING

4.1 Indstilling af sprog

Telefonen er forsynet med 5 displaysprog; se displaysprogene på emballagen.

Sproget indstilles på følgende måde:

- Tryk på programmeringstasten 📞.
- Tryk gentagne gange på tasten Op eller Ned ▲▼ indtil "INDSTIL" (SETTING) vises på displayet.
- Tryk på programmeringstasten 📞.
- "SPROG" (LANGUAGE) vises på displayet.
- Tryk på programmeringstasten 📞.
- Sprogindstillingen vises på displayet.
- Tryk gentagne gange på tasten Op eller Ned ▲▼ ofor at vælge det sprog, De gerne vil bruge.
- Tryk på programmeringstasten 📞 når det ønskede sprog vises på displayet, for at bekræfte Deres valg, eller tryk gentagne gange på slette-/mute-tasten 🔇 for at gå ud af menuen.





4.2 Opkald

4.2.1 Eksterne opkald





- Tryk på linietasten 📞.
- Linie-/opladningsindikatoren 🔌 (LED) på baseenheden blinker. 'EXT og opkaldssymbolet 📞 vises på displayet..

- De hører klar-tonen. Indtast det telefonnummer, De vil ringe op til.
- Nummeret vises på displayet og ringes op.
- Tryk på linietasten  for at lægge på, når De er færdig med samtalen, eller læg håndsættet tilbage i baseenheden.





4.2.2 Indtastning af nummer

- Indtast det telefonnummer, De vil ringe op til. De kan rette nummeret ved at trykke på slette-/mute-tasten .
- Tryk på linietasten .
- Linie-/opladningsindikatoren  (LED) på baseenheden blinker. 'EXT og opkaldssymbolet  vises på displayet.
- Nummeret ringes op automatisk.
- Tryk på linietasten  for at lægge på, når De er færdig med samtalen, eller læg håndsættet tilbage i baseenheden.

4.2.3 Genopkald til det sidst kaldte nummer





- Tryk på linietasten .
- Linie-/opladningsindikatoren  (LED) på baseenheden blinker. 'EXT og opkaldssymbolet  vises på displayet.
- De hører klartonen.
- Tryk på genopkaldstasten . Det nummer, De har ringet til sidst, kaldes automatisk, uden at De skal indtaste nummeret igen.

4.2.4 Genopkald til et af de 5 sidst kaldte numre

- Tryk på genopkaldstasten . Det nummer, De har ringet til sidst, vises på displayet. Hvis De vil ringe til et af de andre 5 numre, der har ringet til sidst, skal De trykke op genopkaldstasten  nogle gange, indtil det ønskede nummer vises på displayet.
- Tryk på linietasten .
- Det nummer, der vises på displayet, kaldes automatisk, uden at De skal indtaste nummeret igen.
- Tryk på linietasten  for at lægge på, når De er færdig med samtalen, eller læg håndsættet tilbage i baseenheden.

4.2.5 Opkald til et programmeret nummer fra telefonbogen

Telefonen er forsynet med en telefonbog, i hvilken De kan programmere og gemme telefonnumrene fra modtagne opkald sammen med et navn. Gør følgende, hvis De vil ringe til et nummer fra telefonbogen:

- Tryk på telefonbogstasten . Det første nummer i telefonbogen vises på displayet.
- Tryk gentagne gange på tasten Op eller Ned  for at vælge det telefonnummer, De gerne vil ringe til.
- Tryk på linietasten .
- Det nummer, der vises på displayet, kaldes automatisk, uden at De skal indtaste nummeret igen.
- Tryk på linietasten  for at lægge på, når De er færdig med samtalen, eller læg håndsættet tilbage i baseenheden.

4.2.6 Internt opkald: Opkald til et andet håndsæt

Denne funktion fungerer kun, hvis flere håndsæt er tilmeldt baseenhed 1.

- Tryk på programmeringstasten ↵.
- Tryk gentagne gange på tasten Op eller Ned ▲▼ indtil "INTERN" (INTERCOM) vises på displayet.
- Tryk på programmeringstasten ↵.
- 'INT' vises på displayet.
- Indtast nummeret på det håndsæt, De vil ringe til.
- Tryk på linietasten ☞, for at lægge på, når De er færdig med samtalen, eller læg håndsættet tilbage i baseenheden.

4.3 Modtagelse af opkald

4.3.1 Modtagelse af et eksternt opkald

- Alle tilmeldte håndsæt ringer, når De får et opkald.
- Opkaldssymbolet ☎ blinker på displayet.
- Den kaldendes telefonnummer vises på displayet, hvis De har abonneret på tjenesten nummervisning (Vis Nummer / CLIP). Henvend Dem til Deres telefonselskab for yderligere oplysninger. Navnet på den opkaldende vises også på displayet, hvis:
 - navnet er programmeret i telefonbogen eller
 - netværket sender navnet sammen med telefonnummeret (pt ikke i Danmark idet det kræver FSK signalering, hvor der i Danmark anvendes DTMF)
- Tryk på linietasten ☞ for at acceptere det eksterne opkald.
- Under samtalen vises 'EXT' og symbolet ☎ på displayet. Opkaldstimeren begynder at tælle.
- Tryk på linietasten ☞ for at lægge på, når De er færdig med samtalen, eller læg håndsættet tilbage i baseenheden.

4.3.2 Modtagelse af et internt opkald

Denne funktion fungerer kun, hvis flere håndsæt er tilmeldt baseenhed 1.

- Håndsættet ringer.
- 'INT' og nummeret på det håndsæt, der ringes fra, vises på displayet. Opkaldssymbolet ☎ blinker på displayet.
- Tryk på linietasten ☞ for at acceptere det interne opkald.
- Under samtalen vises 'INT', nummeret på den opkaldendes håndsæt og symbolet ☎ på displayet. Opkaldstimeren begynder at tælle.
- Tryk på linietasten ☞ for at lægge på, når De er færdig med samtalen, eller læg håndsættet tilbage i baseenheden.

4.3.3 Modtagelse af et eksternt opkald under et internt opkald

Hvis De får et eksternt opkald under et internt opkald, høres der en banke på-tone (dobbelt bip) på de to håndsæt, der bruges til det interne opkald.

- Tryk to gange på linietasten ☞ for at acceptere det eksterne opkald.
- Tryk på linietasten ☞, for at lægge på, når De er færdig med samtalen, eller læg håndsættet tilbage i baseenheden.

4.4 Aktivering/deaktivering af den håndfri funktion (kun Butler 1210)

Denne funktion giver Dem mulighed for at kommunikere uden at løfte håndsættet. Tryk på tasten Op/håndfri ▲ /  for at aktivere den håndfri funktion, mens De bruger telefonen. Tryk på den samme knap igen for at deaktivere den håndfri funktion.

Bemærk: Tryk på lydstyrkeknappen ◀ for at ændre lydstyrken, når De fører en samtale med den håndfri funktion.

OBS! Hvis De anvender den håndfri funktion i lang tid, aflades batterierne hurtigt!

4.5 EOmstilling af et opkald til et andet håndsæt

- De har et eksternt opkald på linien.
- Tryk på programmeringstasten ⇄.
- "INTERN" (INTERCOM) vises på displayet.
- Tryk på programmeringstasten ⇄.
- Det eksterne opkald venter nu.
- 'INT' vises på displayet.
- Indtast nummeret på det håndsæt, De vil omstille opkaldet til.
- Hvis det kaldte håndsæt svarer, kan De føre en intern samtale. Tryk på linietasten ☞ for at omstille det eksterne opkald.
- Hvis det kaldte håndsæt ikke svarer, skal De trykke på tasten Ned ▼ for at tale med den eksterne opkaldende igen.

4.6 Advarslen "udenfor område"

Hvis håndsættet er udenfor baseenhedens område, lyder der et advarselssignal.

- "SOGER" (SEARCHING) vises på displayet, og symbolet ¶ blinker på displayet.
- Gå tættere på baseenheden.
- Så snart De er tilbage i baseenhedens område, lyder der et signal, og symbolet ¶ holder op at blinke.

4.7 Indstilling af højttalerens lydstyrke

Brug lydstyrke-/ringesignaltasten ◀ / Δ til at indstille højttalerens (håndsæt) lydstyrke. De kan vælge mellem 5 niveauer. Telefonen er som standard indstillet til niveau '3'.

Under et opkald kan De ændre lydstyrken på følgende måde:

- Tryk på lydstyrke-/ringesignaltasten ◀ / Δ .
- Det lydstyrkeniveau, der er indstillet i øjeblikket, vises på displayet.
- G- Brug cifertasterne til at indstille det ønskede niveau (1-5).
- Tryk på lydstyrke-/ringesignaltasten ◀ / Δ for at bekræfte Deres valg.

Bemærk: De har 8 sekunder til at indstille den ønskede lydstyrke. Ellers går telefonen tilbage til standbytilstand, og lydstyrken ændres ikke.







4.8 Visning af opkaldets varighed på displayet

Så snart De trykker på linietasten , vises samtalens varighed på displayet (minutter-sekunder). F.eks. "01-20" for 1 minut og 20 sekunder.

Samtalens varighed bliver ved med stå på displayet i 5 sekunder efter hvert opkald.

4.9 Deaktivering af mikrofonen (mute)

De kan slå mikrofonen fra under en samtale ved at trykke på slette-/mute-tasten . Derefter kan De tale frit, uden at den opkaldende kan høre Dem.

- De taler i telefonen. Linie-/opladningsindikatoren  (LED) på baseenheden blinker, og opkaldssymbolet  vises på displayet.
- Tryk på slette-/mute-tasten  for at slå mikrofonen fra.
- Symbolet 'X' vises på displayet ().
- Tryk på slette-/mute-tasten  igen, hvis De vil genoptage samtalen.
- Symbolet 'X' forsvinder fra displayet (). Personen, De taler med, kan høre Dem igen.



4.10 Pausetasten

Hvis De indtaster et telefonnummer og gerne vil tilføje en pause til dette nummer, kan De trykke på pausetasten  på det ønskede sted i nummeret.

Når De ringer til dette nummer, tages pausen (3 sekunder) med automatisk.

4.11 Konferenceopkald (to interne DECT-håndsæt og et eksternt opkald)

De kan føre en telefonsamtale med en intern og en ekstern deltager samtidigt.

- Tryk på programmeringstasten  mens De fører en ekstern samtale.
- "INTERN" (INTERCOM) vises på displayet.
- Tryk på programmeringstasten .
- Det eksterne opkald venter nu.
- 'INT' vises på displayet.
- Indtast nummeret på det håndsæt, De gerne vil tage med i samtalen.
- Tryk på tasten '#' i tre sekunder, når det kaldte håndsæt svarer.
- "KONFERENCE" (CONFERENCE) vises på displayet.
- De er nu forbundet med en ekstern og en intern deltager (konferenceopkald).

4.12 Lokalisering af et forlagt håndsæt (paging)



Tryk kort på paging-tasten  på baseenheden, hvis De ikke kan finde håndsættet.

Alle håndsæt, som er tilmeldt baseenheden, udsender et kort signal, så De kan finde det forlagte håndsæt. Tryk kort på linietasten  på håndsættet for at stoppe signalet.

4.13 Anvendelse af det alfanumeriske tastatur

Brug det alfanumeriske tastatur til at indtaste tekst. Tryk på den tilsvarende tast for at vælge et bogstav. Hvis De f.eks. trykker på den alfanumeriske tast '5', vises det første tegn (j) på displayet. Tryk gentagne gange for at vælge andre tegn fra denne tast.

Tryk to gange på tasten '2' for at vælge bogstavet 'B'. Hvis De vil vælge 'A' og 'B' efter hinanden, skal De først trykke på tasten '2' én gang for at vælge 'A', vente i 2 sekunder, indtil markøren bevæger sig til den næste position, og derefter trykke på tasten '2' to gange for at vælge 'B'.

De kan slette tegn, der er indtastet forkert, ved hjælp af slettetasten . Tegnet foran markøren slettes. De kan flytte markøren ved at trykke på tasterne Op og Ned  .

Tegn, der er til rådighed

Tryk på de korrekte taster for at få de følgende tegn:









| Tast | Første tryk | Andet tryk | Tredje tryk | Fjerde tryk | Femte tryk |
|------|-------------|------------|-------------|-------------|------------|
| 1 | + | - | / | 1 | |
| 2 | A | B | C | 2 | |
| 3 | D | E | F | 3 | |
| 4 | G | H | I | 4 | |
| 5 | J | K | L | 5 | |
| 6 | M | N | O | 6 | |
| 7 | P | Q | R | S | 7 |
| 8 | T | U | V | 8 | |
| 9 | W | X | Y | Z | 9 |
| 0 | MELLEMRUM | 0 | | | |

4.14 Telefonbogen

4.14.1 Tilføjelse af et nummer og et navn til telefonbogen

- Tryk på programmeringstasten .
- Tryk gentagne gange på tasten Op eller Ned   indtil "TELEFONBOG" (PHONE BOOK) vises på displayet.
- Tryk på programmeringstasten .
- "SOGER" (SEARCH) vises på displayet.
- Tryk gentagne gange på tasten Op eller Ned   indtil "NY" (ADD NEW) vises på displayet.
- Tryk på programmeringstasten .
- "NAVN" (NAME) vises på displayet.
- Indtast navnet ved hjælp af de alfanumeriske taster.
- Tryk på programmeringstasten .
- Indtast telefonnummeret ved hjælp af de alfanumeriske taster.
- Tryk på programmeringstasten .
- De hører et langt bip. Navnet og nummeret er gemt i telefonbogen.

4.14.2 Opslag af et nummer i telefonbogen

- Tryk på programmeringstasten .
- Tryk gentagne gange på tasten Op eller Ned   indtil "TELEFONBOG" (PHONE BOOK) vises på displayet.
- Tryk på programmeringstasten .
- "SOGER" (SEARCH) vises på displayet.
- Tryk på programmeringstasten .
- Indtast det første bogstav i det navn, De vil slå op.
- Tryk på programmeringstasten .
- Det første navn, der svarer til det indtastede bogstav, vises på displayet.
- Tryk på tasten Op eller Ned   for at finde andre numre i telefonbogen.
- Når det ønskede nummer vises på displayet, ringes der automatisk til dette nummer, hvis De trykker på linietasten .

4.14.3 Ændring af et navn eller et nummer i telefonbogen

- Tryk på programmeringstasten ⇨.
- Tryk gentagne gange på tasten Op eller Ned ▲▼ indtil "TELEFONBOG" (PHONE BOOK) vises på displayet.
- Tryk på programmeringstasten ⇨.
- "SOGER" (SEARCH) vises på displayet.
- Tryk gentagne gange på tasten Op eller Ned ▲▼, indtil "RET" (EDIT) vises på displayet.
- Tryk på programmeringstasten ⇨.
- Det første nummer i telefonbogen vises på displayet.
- Tryk på tasten Op eller Ned ▲▼ indtil det ønskede nummer vises på displayet.
- Tryk på programmeringstasten ⇨ for at ændre det valgte nummer, som er gemt i hukommelsen.
- Tryk på slettetasten ✎ for at slette hvert bogstav i navnet, og brug det alfanumeriske tastatur til at indtaste det korrekte navn.
- Tryk på programmeringstasten ⇨.
- Tryk på slettetasten ✎ for at slette hvert tal i nummeret, og brug det alfanumeriske tastatur til at indtaste det korrekte tal.
- Tryk på programmeringstasten ⇨ for at gemme ændringerne.

4.14.4 Sletning af et navn og et nummer fra telefonbogen

- Tryk på programmeringstasten ⇨.
- Tryk gentagne gange på tasten Op eller Ned ▲▼, indtil "TELEFONBOG" (PHONE BOOK) vises på displayet.
- Tryk på programmeringstasten ⇨.
- "SOGER" (SEARCH) vises på displayet.
- Tryk gentagne gange på tasten Op eller Ned ▲▼ indtil "SLET" (DELETE) vises på displayet.
- Tryk på programmeringstasten ⇨.
- Det første nummer i telefonbogen vises på displayet.
- Tryk på tasten Op eller Ned ▲▼ indtil det nummer, De vil slette, vises på displayet.
- Tryk på slettetasten ✎.
- "SLETTE?" (DELETE ?) vises på displayet.
- Tryk på programmeringstasten ⇨ for at bekræfte, at De vil slette nummeret.

4.15 Tænde/slukke for håndsættet

4.15.1 Slukke for håndsættet

Håndsættet er tændt.

- Tryk på programmeringstasten ⇨.
- Tryk gentagne gange på tasten Op eller Ned▲▼ indtil "SLUK" (POWER OFF) vises på displayet.
- Tryk på programmeringstasten ⇨. Telefonen slukkes. De kan hverken ringe op eller modtage opkald.

Bemærk: Tryk på slette-/mute-tasten ✎, hvis De vil forlade menuen uden at slukke for håndsættet.

4.15.2 Tænde for håndsættet

Håndsættet er slukket.

- Tryk på programmeringstasten ⇨. Telefonen tændes.

4.16 Indstilling af ringsignalet lydstyrke for håndsættet

Hvis De vil, kan De ændre ringsignalet lydstyrke for indgående opkald. Der er 10 niveauer. De kan indstille ringsignalet lydstyrke for interne og eksterne opkald separat, så De kan høre en forskel.

Hvis De vælger niveau '0', vises symbolet ✕ opå displayet, og De kan ikke længere høre telefonen ringe, når De får et eksternt opkald (De hører stadig ringsignalet ved interne opkald).

Niveau '9' er det højeste niveau. Telefonen er som standard indstillet til niveau '5'.

4.16.1 Indstilling af ringsignalet for eksterne opkald (0-9)

- Tryk på programmeringstasten ⇨.
- Tryk gentagne gange på tasten Op eller Ned ▲▼, indtil "RINGETONE" (RING SEL) vises på displayet.
- Tryk på programmeringstasten ⇨.
- "EKSTERN" (EXTERNAL) vises på displayet.
- Tryk på programmeringstasten ⇨.
- Tryk gentagne gange på tasten Op eller Ned ▲▼ indtil "VOLUMEN" (VOLUME) vises på displayet.
- Tryk på programmeringstasten ⇨.
- Det aktuelle lydstyrkeniveau vises på displayet.
- Indtast et tal mellem 0 og 9 ved hjælp af taltastaturet for at vælge den ønskede lydstyrke for ringsignalet.
- Tryk på programmeringstasten ⇨ for at bekræfte Deres valg.

4.16.2 Indstilling af ringsignalet for interne opkald (1-9)

- Tryk på programmeringstasten ⇨.
- Tryk gentagne gange på tasten Op eller Ned ▲▼, indtil "RINGETONE" (RING SEL) vises på displayet.
- Tryk på programmeringstasten ⇨.
- "EKSTERN" (EXTERNAL) vises på displayet.
- Tryk gentagne gange på tasten Op eller Ned ▲▼ indtil "INTERN" (INTERNAL) vises på displayet.
- Tryk på programmeringstasten ⇨.
- Tryk gentagne gange på tasten Op eller Ned ▲▼, indtil "VOLUMEN" (VOLUME) vises på displayet.
- Tryk på programmeringstasten ⇨.
- Det aktuelle lydstyrkeniveau vises på displayet.
- Indtast et tal mellem 1 og 9 ved hjælp af taltastaturet for at vælge den ønskede lydstyrke for ringsignalet.
- Tryk på programmeringstasten ⇨ for at bekræfte Deres valg.

4.17 Indstilling af ringemelodien for håndsættet

Hvis De vil, kan De ændre ringemelodien for indgående opkald. Der kan vælges mellem 9 ringemelodier (1-9). Telefonen er som standard indstillet til melodi '5'

4.17.1 Indstilling af en ringemelodi for eksterne opkald (0-9)

- Tryk på programmeringstasten ↵.
- Tryk gentagne gange på tasten Op eller Ned ▲▼ indtil "RINGETONE" (RING SEL) vises på displayet.
- Tryk på programmeringstasten ↵.
- "EKSTERN" (EXTERNAL) vises på displayet.
- Tryk på programmeringstasten ↵.
- "MELODI" (MELODIES) vises på displayet.
- Tryk på programmeringstasten ↵.
- Den aktuelle ringemelodi vises på displayet.
- Indtast et tal mellem 1 og 9 ved hjælp af taltastaturet for at vælge den ønskede ringemelodi.
- Tryk på programmeringstasten ↵ for at bekræfte Deres valg.

4.17.2 Indstilling af en ringemelodi for interne opkald (0-9)

- Tryk på programmeringstasten ↵.
- Tryk gentagne gange på tasten Op eller Ned ▲▼, indtil "RINGETONE" (RING SEL) vises på displayet.
- Tryk på programmeringstasten ↵.
- "EKSTERN" (EXTERNAL) vises på displayet.
- Tryk gentagne gange på tasten Op eller Ned ▲▼, indtil "INTERN" (INTERNAL) vises på displayet.
- Tryk på programmeringstasten ↵.
- "MELODI" (MELODIES) vises på displayet.
- Tryk på programmeringstasten ↵.
- Den aktuelle ringemelodi vises på displayet.
- Indtast et tal mellem 1 og 9 ved hjælp af taltastaturet for at vælge den ønskede ringemelodi.
- Tryk på programmeringstasten ↵ for at bekræfte Deres valg.

4.18 Låsning af tastaturet

Hvis De låser det alfanumeriske tastatur, er det ikke muligt at indtaste et telefonnummer. Kun programmeringstasten ↵ kan stadig bruges. "TAST LAST" (KEY LOCKED) vises på displayet.

- Tryk på programmeringstasten ↵.
- Tryk gentagne gange på tasten Op eller Ned ▲▼ indtil "TASTATUR" (KEY SETUP) vises på displayet.
- Tryk på programmeringstasten ↵.
- "BLOK TAST" (KEY LOCK) vises på displayet.
- Tryk på programmeringstasten ↵.
- Den aktuelle status for tastaturet vises på displayet.
 - "LAS" (LOCK): tastaturet er låst
 - "LAS OP" (UNLOCK): tastaturet er ikke låst
- Tryk på tasten Op eller Ned ▲▼ for at vælge.
- Tryk på programmeringstasten ↵ for at bekræfte Deres valg.

4.19 Aktivering/deaktivering af tastaturtone

De kan indstille telefonen sådan, at der ikke høres nogen lyd, når De trykker på en tast.

- Tryk på programmeringstasten ⇨.
- Tryk gentagne gange på tasten Op eller Ned ▲▼, indtil "TASTATUR" (KEY SETUP) vises på displayet.
- Tryk på programmeringstasten ⇨.
- Tryk gentagne gange på tasten Op eller Ned ▲▼, indtil "TAST LYD" (KEY CLICK) vises på displayet.
- Tryk på programmeringstasten ⇨.
- Den aktuelle status for tastaturet vises på displayet.
 - "LYD TIL (CLICK ON): slå tastaturtone til
 - "LYD FRA" (CLICK OFF): slå tastaturtone fra
- Tryk på tasten Op eller Ned ▲▼ for at vælge.
- Tryk på programmeringstasten ⇨ for at bekræfte Deres valg.

4.20 R-tasten (flash)

Tryk på flash-tasten 'R' for at bruge bestemte tjenester som "banke på" (hvis Deres telefonselskab tilbyder denne funktion) eller for at omstille opkald, hvis De bruger et omstillingsanlæg (PABX).

Flash-tasten 'R' afbryder linien i et øjeblik. De kan indstille flash-tiden til 100 ms eller 250 ms. Den er som standard indstillet til 100 ms! Hvis Deres system imidlertid har brug for en længere flash-tid, kan De gøre følgende:

- Tryk på programmeringstasten ⇨.
- Tryk gentagne gange på tasten Op eller Ned ▲▼, indtil "INDSTIL" (SETTING) vises på displayet.
- Tryk på programmeringstasten ⇨.
- Tryk gentagne gange på tasten Op eller Ned ▲▼, indtil "FLASH" (RECALL) vises på displayet.
- Tryk på programmeringstasten ⇨.
- Tryk gentagne gange på tasten Op eller Ned ▲▼ for at vælge flash-tiden:
 - "KORT" (SHORT) = 100 ms
 - "LANG" (LONG) = 250 ms
- Tryk på programmeringstasten ⇨ for at bekræfte Deres valg.

4.21 Ændring af PIN-koden

Bestemte funktioner er kun til rådighed, hvis De kender telefonens PIN-kode. Ved hjælp af denne hemmelige kode vises der indstillinger, som kun De kan ændre. PIN-koden er fircifret.

Standardindstillingen for PIN-koden er '0000'. Gør følgende, hvis De vil ændre standard-PIN-koden og indstille Deres egen kode:

- Tryk på programmeringstasten ⇨.
- Tryk gentagne gange på tasten Op eller Ned ▲▼ indtil "INDSTIL" (SETTING) vises på displayet.
- Tryk på programmeringstasten ⇨.
- Tryk gentagne gange på tasten Op eller Ned ▲▼ indtil "PIN" (PIN CODE) vises på displayet.
- Tryk på programmeringstasten ⇨.
- "PIN" (OLD CODE) vises på displayet.
- Indtast den gamle PIN-kode med taltasterne.
- Tryk på programmeringstasten ⇨.
- "NY PIN" (NEW CODE) vises på displayet.
- Indtast den nye PIN-kode med taltasterne.
- Tryk på programmeringstasten ⇨.

- " NY PIN " (AGAIN) vises på displayet.
- Indtast den nye PIN-kode endnu en gang med taltasterne.
- Tryk på programmeringstasten ↵.
- De hører en bekræftelsestone. Den nye PIN-kode er indstillet.

VIGTIGT: Glem ikke Deres personlige PIN-kode, ellers skal De retablere standardindstillingerne (nulstilling – se afsnit 4.28).

4.22 Tilmelding af et håndsæt til baseenhederne Butler 1000, 1010, 1210

Et nyt håndsæt skal tilmeldes baseenheden, inden De kan foretage og modtage opkald. 5 håndsæt kan tilmeldes en baseenhed. Som standard er hvert håndsæt tilmeldt baseenheden som håndsæt 1 ved levering (baseenhed 1).

OBS: De behøver kun tilmelde håndsættet, hvis:

- håndsættets tilmelding er blevet fjernet fra baseenheden (f.eks. til gen-initialisering)
- De vil tilmelde et andet håndsæt til denne baseenhed.

BEMÆRK: Gen-initialisering betyder at telefonens opsætning nulstilles og de fra fabrikken fastsatte indstillinger vil blive anvendt. At ændre i telefonens opsætning kræver en PIN kode. Har De glemt PIN koden, efter den De har ændret dem, skal De gen-initialisere telefonen, idet den derved nulstilles, uden at De skal bruge PIN-koden. Alle poster slettes fra telefonbogens hukommelse, alle håndsæt fjernes, alle standardindstillinger genetableres, og standard-PIN-koden sættes tilbage til '0000'.

Proceduren nedenfor gælder kun for håndsæt og baseenhed Butler 1000, 1010 og 1210. Hold paging-tasten **Ⓜ** npå baseenheden nede i 10 sekunder, indtil linie-/opladningsindikatoren **☐** på baseenheden begynder at blinke hurtigt. Linie-/opladningsindikatoren **☐** blinker hurtigt i et minut. I dette minut er baseenheden i tilmeldingstilstand, og De skal gøre følgende for at tilmelde håndsættet:

- Tryk på programmeringstasten ↵.
- Tryk gentagne gange på tasten Op eller Ned **▲▼**, indtil " TILMELD " (BASE SUB) vises på displayet.
- Tryk på programmeringstasten ↵.
- 'BASE _ ' vises på displayet.
- Indtast nummeret på den baseenhed, De vil tilmelde håndsættet til (1-4), med taltastaturet.

Bemærk: Hvert håndsæt kan tilmeldes 4 forskellige DECT-baseenheder. Hver baseenhed får tildelt et nummer fra 1 til 4 i håndsættet. Hvis De tilmelder et nyt håndsæt, kan De tildele et baseenhedsnummer. Det er bedst at bruge '1'.

- " SOGER " (SEARCHING) og symbolet **⚡** vises på displayet.
- RFPI-koden (hver baseenhed har en egen RFPI-kode) vises på displayet, og er lyder et signal, når håndsættet har fundet baseenheden.
- Tryk på programmeringstasten ↵.
- 'PIN' vises på displayet.
- Indtast baseenhedens fircifrede PIN-kode (standard-PIN-koden er '0000') med taltastaturet.
- Tryk på programmeringstasten ↵.
- Håndsættet er tilmeldt baseenheden.



4.23 Tilmelding af et Butler 1210 håndsæt til baseenhederne Butler 575/575+, Cocoon 100/100 + og Butler 2000



Tryk på paging-tasten  på baseenheden Butler 575/575+, Cocoon 100/100 + eller Butler 2000 i ca. 15 sekunder, indtil De hører et bip. Baseenheden er i tilmeldingstilstand i et minut, og De skal gøre følgende for at tilmelde håndsættet:

- Tryk på programmeringstasten .
- Tryk gentagne gange på tasten Op eller Ned  indtil "TILMELD" (BASE SUB) vises på displayet.
- Tryk på programmeringstasten .
- 'BASE _' vises på displayet.
- Indtast nummeret på den baseenhed, De vil tilmelde håndsættet til (1-4), med taltasterne.
- "SOGER" (SEARCHING) og symbolet  vises på displayet.
- RFPI-koden (hver baseenhed har en egen RFPI-kode) vises på displayet, og der lyder et signal, når håndsættet har fundet baseenheden.
- Tryk på programmeringstasten .
- 'PIN' vises på displayet.
- Indtast baseenhedens fircifrede PIN-kode (standard-PIN-koden er '1590') med taltastaturet.
- Tryk på programmeringstasten .
- Håndsættet er tilmeldt baseenheden.

4.24 Tilmelding af et Butler 1800T håndsæt til baseenheden Butler 1210

Proceduren nedenfor gælder kun for håndsættet Butler 1800T og baseenheden Butler 1210!





Hold paging-taste  på baseenheden nede i 10 sekunder, indtil linie-/opladningsindikatoren  på baseenheden begynder at blinke hurtigt. Linie-/opladningsindikatoren  blinker hurtigt i et minut. I dette minut er baseenheden i tilmeldingstilstand, og De skal gøre følgende for at tilmelde håndsættet:

- Tryk én gang på tasten .
- Tryk på OK-tasten og vælg en baseenhed (1-4) med tasterne .
- Tryk på OK-tasten.
- Indtast baseenhedens PIN-kode, normalt 0000.
- Tryk på OK. Butler 1800T søger nu efter Deres DECT-baseenhed. Så snart den finder den, ser De baseenhedens identifikationskode på displayet.
- Tryk på OK for at bekræfte Deres valg eller på ESC for at annullere tilmeldingen.

4.25 Ophævelse af tilmeldingen af et håndsæt til en baseenhed

Det er muligt at annullere tilmeldingen af et håndsæt til en baseenhed, f.eks. hvis et håndsæt er beskadiget og skal skiftes ud med et nyt.

Forsigtig: De kan kun annullere tilmeldingen af et andet håndsæt, ikke det håndsæt, De bruger til annulleringsproceduren.

- Tryk på programmeringstasten .
- Tryk gentagne gange på tasten Op eller Ned , indtil "INDSTIL" (SETTING) vises på displayet.
- Tryk på programmeringstasten .
- Tryk gentagne gange på tasten Op eller Ned , indtil "AFMELD" (REMOVE HS) vises på displayet.
- Tryk på programmeringstasten .
- 'PIN' vises på displayet.

- Indtast Deres fircifrede PIN-kode (standard-PIN-koden er '0000') med taltastaturet.
- Tryk på programmeringstasten ↵.
- "AFMELD" (REMOVE HS) vises på displayet.
- Indtast nummeret på det håndsæt, De gerne vil fjerne (1-5) med taltastaturet.
- Tryk på programmeringstasten ↵.
- "AFMELD" (REMOVE HS) vises på displayet, og håndsættet fjernes.
- "INGEN BASE" (NOT SUB) vises på det fjernede håndsæt.

4.26 Valg af baseenhed

Hvis Deres håndsæt er tilmeldt flere baseenhedsstationer (maks. 4), skal De vælge en baseenhed, fordi håndsættet kun kan kommunikere med én baseenhed ad gangen. Der er to muligheder.

4.26.1 Automatisk valg

Hvis De sætter håndsættet til 'automatisk valg', vælger håndsættet automatisk den nærmeste baseenhed i standbytilstand.

- Tryk på programmeringstasten ↵.
- Tryk gentagne gange på tasten Op eller Ned ▲▼ indtil "INDSTIL (SETTING) vises på displayet.
- Tryk på programmeringstasten ↵.
- Tryk gentagne gange på tasten Op eller Ned ▲▼, indtil "BASEVALG" (BASE SEL) vises på displayet.
- Tryk på programmeringstasten ↵.
- Tryk gentagne gange på tasten Op eller Ned ▲▼, indtil "AUTOMATISK" (AUTO) vises på displayet.
- Tryk på programmeringstasten ↵.
- "SOGER" (SEARCHING) og symbolet ¶ vises på displayet.
- Der lyder et signal, når håndsættet har fundet en baseenhed.

4.26.2 Manuelt valg

Hvis De sætter håndsættet til 'manuelt valg', vælger håndsættet kun den baseenhed, De har indstillet.

- Tryk på programmeringstasten ↵.
- Tryk gentagne gange på tasten Op eller Ned ▲▼, indtil "INDSTIL" (SETTING) vises på displayet.
- Tryk på programmeringstasten ↵.
- Tryk gentagne gange på tasten Op eller Ned ▲▼ indtil "BASEVALG" (BASE SEL) vises på displayet.
- Tryk på programmeringstasten ↵.
- Tryk gentagne gange på tasten Op eller Ned ▲▼, indtil "MANUEL" (MANUAL) vises på displayet.
- Tryk på programmeringstasten ↵.
- 'BASE -' og symbolet vises på displayet.
- Indtast nummeret på den baseenhed, De vil vælge (1-4) med taltastaturet.
- Tryk på programmeringstasten ↵.
- "SOGER" (SEARCHING) og symbolet ¶ vises på displayet.
- Der lyder et signal, når håndsættet har fundet den valgte baseenhed.

Bemærk:

- *Inden De kan vælge en baseenhed, skal baseenheden først være tilmeldt håndsættet.*
- *Hvis "INGEN BASE" (NOT SUB) vises på displayet, betyder det, at den valgte baseenhed ikke eksisterer eller at håndsættet ikke er blevet tilmeldt.*

4.27 Spærring af udgående opkald

De kan programmere håndsettene for at spærre for opkald til bestemte telefonnumre, f.eks. sådan, at der ikke kan ringes til internationale numre. Op til fem numre (med maks. 5 cifre) kan spærres.

Dette gøres på følgende måde:

- Tryk på programmeringstasten ↵.
- Tryk gentagne gange på tasten Op eller Ned ▲▼, indtil "INDSTIL" (SETTING) vises på displayet.
- Tryk på programmeringstasten ↵.
- Tryk gentagne gange på tasten Op eller Ned ▲▼, indtil "BLOKERING" (BARRING) vises på displayet.
- Tryk på programmeringstasten ↵.
- 'PIN' vises på displayet.
- Indtast Deres PIN-kode.
- Tryk på programmeringstasten ↵.
- "BLOK NR" (BAR NUM) vises på displayet. De er i hukommelse "1. _ _ _ _ _".
- Tryk på tasten Op eller Ned ▲▼ for at vælge en af de 5 hukommelser.
- Indtast det nummer (maks. 5 cifre), der skal spærres, f.eks. 01486.
- Tryk på programmeringstasten ↵.
- 'HS _ _ _ _ _' (= håndsettets nummer (1-5)) '01486' (= det spærrede nummer) vises på displayet.
- Indtast numrene på de håndsat, som de spærrede numre ikke kan kaldes fra.
- F.eks.: Tryk på taltasterne 2, 3 og 5. Følgende vises på displayet: HS_2_3_5_01486. Disse håndsat kan ikke længere ringe til numre, som begynder med '01486'.
- Tryk på programmeringstasten ↵ for at bekræfte Deres valg.
- Gentag den samme proces, hvis De vil spærre andre numre (maks. 5).

4.28 Standardindstillinger (nulstilling af parametre)

De kan sætte telefonen tilbage til standardindstillingerne, således at de er de samme som på det tidspunkt, hvor De købte telefonen. De skal bruge PIN-koden for at gøre dette.

Standardindstillingerne er:

| | |
|--------------------------|------------|
| Tastatur: | ikke låst |
| Tastaturklik | aktivt |
| Højtalerens lydstyrke | niveau 3 |
| Ringemelodi | 1 |
| Ringesignalets lydstyrke | 5 |
| Valg af baseenhed | automatisk |
| Flash-tid | 100 ms |

Gør følgende for at sætte telefonen tilbage til standardindstillingerne:

- Tryk på programmeringstasten ↵.
- Tryk gentagne gange på tasten Op eller Ned ▲▼ indtil "INDSTIL" (SETTING) vises på displayet.
- Tryk på programmeringstasten ↵.
- Tryk gentagne gange på tasten Op eller Ned ▲▼, indtil "NULSTIL" (RESET) vises på displayet.
- Tryk på programmeringstasten ↵.
- 'PIN' vises på displayet.
- Tryk på programmeringstasten ↵.

- Indtast Deres PIN-kode.
- Tryk på programmeringstasten ↗.

4.29 Komplet gen-initialisering af telefonen

Denne funktion giver Dem mulighed for at gen-initialisere telefonen fuldstændigt, uden at De skal bruge PIN-koden. Alle poster slettes fra telefonbogens hukommelse, alle håndsat fjernes, alle standardindstillinger genetableres, og standard-PIN-koden sættes tilbage til '0000'.

Gør følgende:

- Fjern telefonens batteri.
- Hold tasten '*' nede og tilslut batteriet igen, indtil håndsettet ringer konstant og displayet tændes. Slip knappen '*' og tryk på programmeringstasten ↗.
- Håndsettet finder baseenheden, og et signal lyder.
- Tryk kort på tasten '*'.
- "NULSTIL?" (RESET ?) vises på displayet.
- Tryk på programmeringstasten ↗ for at bekræfte Deres valg eller kobl batteriet fra for at stoppe proceduren.
- "NULSTILLER" (RESETTING) vises på displayet, og De hører en lang biptone.
- "INGEN BASE" (NOT SUB) vises på displayet. Håndsettet er helt gen-initialiseret.

Derefter skal De tilmelde alle håndsat igen som beskrevet under punkt 4.21! Det er dog ikke nødvendigt at sætte baseenheden til tilmeldingstilstand, da dette nu sker automatisk!

5 NUMMERVISNING/CLIP

(Denne tjeneste fungerer kun, hvis De har et nummervisning-/CLIP-abonnement. Henvend Dem til Deres telefonselskab for yderligere oplysninger.)

Når De modtager et opkald, modtager telefonen i Danmark kun DTMF toner, der vises som et telefonnummer på telefonens display. Samtidig henter telefonen automatisk dato og tidspunkt fra sin egen indbyggede ur, der vises. Telefonen kan modtage opkald både i FSK og DTMF. Hvis navnet er programmeret i telefonbogen, vises navnet fra telefonbogen!

Telefonen kan gemme op til 30 opkald i en opkaldsliste, som De kan se på senere. Telefonen gemmer aldrig det samme opkald to gange. Hvis hukommelsen er fuld, erstatter nye opkald automatisk de ældste opkald i hukommelsen. Symbolet 📞 på displayet blinker, hvis opkaldet ikke læses eller besvares. Hvis opkaldslisten er tom og De trykker på tasten Op ▲, lyder der tre biplyde.

De kan se oplysningerne om indgående samtaler på følgende måde:

- Tryk på tasten Op ▲. Navnet på den opkaldende (hvis det sendes af netværket eller findes i telefonbogen), opkaldets sekvensnummer på opkaldslisten samt opkaldets dato og tid vises på displayet.
- Tryk på tasten Ned ▼. Den opkaldendes telefonnummer vises på displayet.

BEMÆRK:

i Danmark er det muligt at have hemmeligt telefonnummer. I stedet for et telefonnummer sendes en kode til telefonen, der enten kan vise teksten som ovenfor "UNAVAL eller NO NAME eller lignende. Også i visse tilfælde medsendes der ikke telefonnummer af tekniske årsager. Det er derfor ikke en fejl i Deres telefon, hvis De modtager opkald, hvor der ikke vises et telefonnummer.

5.1 Indstilling af dato og tid

Hvis De modtager et opkald og datoen og tiden ikke sendes sammen med telefonnummeret, betyder det, at datoen og tiden ikke vises på displayet. Hvis De indstiller datoen og tiden, vises de på displayet sammen med telefonnummeret hver gang De får et opkald!

- Tryk på programmeringstasten ↵.
- Tryk nogle gange på tasten Op eller Ned ▲▼, indtil "INDSTIL" (SETTING) vises på displayet.
- Tryk på programmeringstasten ↵.
- "UR" (DATE/TIME) vises på displayet.
- Tryk på programmeringstasten ↵.
- Når "AR" (YEAR) vises på displayet, indtast de sidste to tal i årstallet (00=2000, 01=2001 osv.) og tryk på programmeringstasten ↵ for at bekræfte.
- Når "MANED" (MONTH) vises på displayet, indtast måneden (01=januar, 02=februar osv.) og tryk på programmeringstasten ↵ for at bekræfte.
- Når "DAG" (DAY) vises på displayet, indtast dagen i måneden og tryk på programmeringstasten ↵ for at bekræfte.
- Når "TIME" (HOUR) vises på displayet, indtast den aktuelle time (i 24-timers format) og tryk på programmeringstasten ↵ for at bekræfte.
- Når "MINUT" (MIUTE) vises på displayet, indtast minutterne og tryk på programmeringstasten ↵ for at bekræfte.
- Datoen og tiden er nu indstillet!

5.2 Opkaldslisten



De modtagne opkald gemmes i opkaldslisten (maks. 30 numre).

- Tryk kort på tasten Op ▲ for at se det nyeste opkald.
- Navnet på den nyeste opkaldende vises på displayet. Hvis der ikke er et navn til rådighed, vises "INTET NAVN" (NO NAME) på displayet.
- Hvis det er et hemmeligt nummer, vises "UKENDT" (UNAVAL) på displayet.
- Datoen og tiden for modtagelsen af opkaldet er knyttet sammen med hvert opkald.
- Tryk kort på tasten Ned ▼ for at se telefonnummeret for opkaldet.
- Tryk kort på tasten Ned ▼ for at blade i de andre numre på listen.

Bemærk:

- Hvis der ikke trykkes på tasten Op eller Ned ▲▼ inden for 15 sekunder, går telefonen tilbage til standbytilstand.
- Når et opkald er modtaget, bliver den opkaldendes nummer stående på displayet i 15 sekunder efter det sidste ringesignal.
- Nummervisning er ikke til rådighed, når De taler i telefonen.

5.3 Opkald til et nummer fra opkaldslisten



- Tryk på tasten Op ▲ for at gå til opkaldslisten.
- Tryk på tasten Op ▲ for at slå det ønskede opkald op. Tryk på tasten Ned ▼ for at se telefonnummeret.
- Tryk på linietasten  når nummeret vises på displayet, og nummeret kaldes automatisk (symbolerne 'EXT' og  vises på displayet, og opkaldstimeren begynder at tælle).

5.4 Lagring af et nummer fra opkaldslisten i telefonbogen



- Tryk på tasten Op ▲ for at gå til opkaldslisten.
- Tryk på tasten Op ▲ for at slå det ønskede opkald op.
- Tryk to gange på telefonbogstasten .
- "GEM" (STORE) vises på displayet.
- Nummeret gemmes i telefonbogen. Hvis opkaldet blev vist uden navn "INTET NAVN" (NO NAME), kan De bagefter tilføje et navn til dette nummer i telefonbogen.
- Telefonen går tilbage til standbytilstand.

5.5 Sletning af numre fra opkaldslisten

5.5.1 Sletning af ét nummer



- Tryk på tasten Op ▲ for at gå til opkaldslisten.
- Tryk på tasten Op ▲ for at finde det opkald, De vil slette.
- Tryk på slettetasten  når dette opkald vises på displayet.
- "SLETTE?" (DELETE?) vises på displayet.
- Tryk på programmeringstasten  for at bekræfte Deres valg eller på slettetasten  for at annullere.
- Dette opkald slettes, og næste opkald vises på displayet.

5.5.2 Sletning af alle numre

- Tryk på tasten Op ▲ for at gå til opkaldslisten.
- Hold slettetasten  nede, indtil "SLET ALLE" (DELETE ALL) vises på displayet.
- Tryk på programmeringstaste  for at bekræfte Deres valg eller på slettetasten  for at annullere.
- Alle opkald slettes.

6 VOICE MAIL-INDIKATOR

Denne funktion fungerer kun, hvis De har tjenesten voice mail eller SMS og hvis netværket sender disse indikatorer sammen med oplysningerne for nummervisning (CLIP)!

Når De modtager en ny besked i Deres voice mail-system, vises symbole  på displayet. Symbolet  forsvinder, når De har lyttet til beskeden.

7 GARANTI

Garanti : 2 år for fejl på apparatet
Bemærk : Returner apparatet i den originale pakning.
Glem ikke at vedlægge Deres købsbevis.
Garantien gælder ikke uden købsbevis.

| | | |
|----------|--|-----------|
| 1 | ASENNUS | 51 |
| 2 | NÄPPÄIMET/MERKKIVALOT (LED) | 52 |
| 3 | NÄYTTÖ (LCD) | 52 |
| 4 | KÄYTTÖ | 53 |
| 4.1 | <i>Kielen asetus</i> | 53 |
| 4.2 | <i>Puhelut</i> | 54 |
| 4.2.1 | <i>Ulkopuhelu</i> | 54 |
| 4.2.2 | <i>Numeron näppäily ennen linjanäppäintä</i> | 54 |
| 4.2.3 | <i>Uudelleensoitto viimeksi soitettuun numeroon</i> | 54 |
| 4.2.4 | <i>Uudelleensoitto yhteen viidestä viimeksi soitetusta numerosta</i> | 54 |
| 4.2.5 | <i>Soitto puhelinmuistioon ohjelmoituun numeroon</i> | 54 |
| 4.2.6 | <i>Sisäpuhelu: toiseen luuriosaan soittaminen</i> | 55 |
| 4.3 | <i>Puhelun vastaanotto</i> | 55 |
| 4.3.1 | <i>Ulkopuhelun vastaanotto</i> | 55 |
| 4.3.2 | <i>Sisäpuhelun vastaanotto</i> | 55 |
| 4.3.3 | <i>Ulkopuhelun vastaanotto sisäpuhelun aikana</i> | 55 |
| 4.4 | <i>Kädet vapaana toiminnon aktivointi/vapauttaminen (vain Butler 1210)</i> | 56 |
| 4.5 | <i>Puhelun siirto toiseen luuriin.</i> | 56 |
| 4.6 | <i>Kantaman ylitys</i> | 56 |
| 4.7 | <i>Kuulokkeen äänenvoimakkuuden asetus</i> | 56 |
| 4.8 | <i>Puhelun keston ilmaisnäytöllä</i> | 57 |
| 4.9 | <i>Mikrofonin mykistys</i> | 57 |
| 4.10 | <i>Taukonäppäin</i> | 57 |
| 4.11 | <i>Konferenssipuhelu (kaksi sisäistä DECT-luuriosaa ja yksi ulkoinen soittaja)</i> | 57 |
| 4.12 | <i>Kadonneen luurin paikallistaminen (paging)</i> | 57 |
| 4.13 | <i>Aakkosnumeerisen näppäimistön käyttö</i> | 57 |
| 4.14 | <i>Puhelinmuistio</i> | 58 |
| 4.14.1 | <i>Numeron ja nimen lisääminen puhelinmuistioon</i> | 58 |
| 4.14.2 | <i>Numeron haku puhelinmuistiosta</i> | 58 |
| 4.14.3 | <i>Puhelinmuistion nimen ja numeron muuttaminen</i> | 59 |
| 4.14.4 | <i>Nimen ja numeron poistaminen puhelinmuistiosta</i> | 59 |
| 4.15 | <i>Luurin kytkeminen päälle/pois</i> | 59 |
| 4.15.1 | <i>Luurin kytkeminen pois</i> | 59 |
| 4.15.2 | <i>Luurin kytkeminen päälle</i> | 59 |
| 4.16 | <i>Soittoäänien voimakkuuden asetus luuriin</i> | 60 |
| 4.16.1 | <i>Soittoäänien voimakkuuden asetus ulkopuheluihin (0-9)</i> | 60 |
| 4.16.2 | <i>Soittoäänien voimakkuuden asetus sisäpuheluihin (1-9)</i> | 60 |
| 4.17 | <i>Melodian asettaminen luuriin</i> | 60 |
| 4.17.1 | <i>Melodian asetus ulkopuheluihin (0-9)</i> | 61 |
| 4.17.2 | <i>Melodian asetus sisäpuheluihin (0-9)</i> | 61 |
| 4.18 | <i>Näppäimistön lukitus</i> | 61 |
| 4.19 | <i>Näppäimen äänen kytkeminen päälle/pois</i> | 62 |
| 4.20 | <i>R-näppäin (Flash)</i> | 62 |
| 4.21 | <i>PIN-koodin muuttaminen</i> | 62 |
| 4.22 | <i>Luuriosan liittäminen Butler 1000, 1010, 1210 tukiasemaan</i> | 63 |

| | | |
|----------|---|-----------|
| 4.23 | Butler 1210 luuriosan liittäminen Butler 575/575+ & Cocoon 100/100+ & Butler 2000 tukiasemaan | 63 |
| 4.24 | Butler 1800T luuriosan liittäminen Butler 1210 tukiasemaan | 64 |
| 4.25 | Luuriosan ja tukiaseman liittäminen poistaminen | 64 |
| 4.26 | Tukiaseman valinta | 65 |
| | 4.26.1 Automaattivalinta | 65 |
| | 4.26.2 Manuaalinen valinta | 65 |
| 4.27 | Puhelujen esto | 65 |
| 4.28 | Parametrien oletusasetukset | 66 |
| 4.29 | Suorita loppuun puhelimen uudelleen initialisointi | 66 |
| 5 | SOITTAJATIEDOT (CALLER ID/CLIP) | 67 |
| 5.1 | Päiväyksen ja ajan asetus | 67 |
| 5.2 | Soittajalista | 68 |
| 5.3 | Soittajalistan numeroon soittaminen | 68 |
| 5.4 | Soittajalistan numeron tallentaminen puhelinmuistioon | 68 |
| 5.5 | Numeroiden poisto soittajalistalta | 68 |
| | 5.5.1 Yhden numeron poisto | 68 |
| | 5.5.2 Kaikkien numeroiden poisto | 69 |
| 6 | ÄÄNIPOSTIN ILMAISIN | 69 |
| 7 | TAKUU | 69 |

1 ASENNUS

Ennen kuin käytät puhelinta ensimmäistä kertaa, varmista että akkua on ladattu 20 tunnin ajan. Ellei sitä ladata täysin, puhelin ei toimi optimaalisesti.

Toimi seuraavasti asennettaessa:



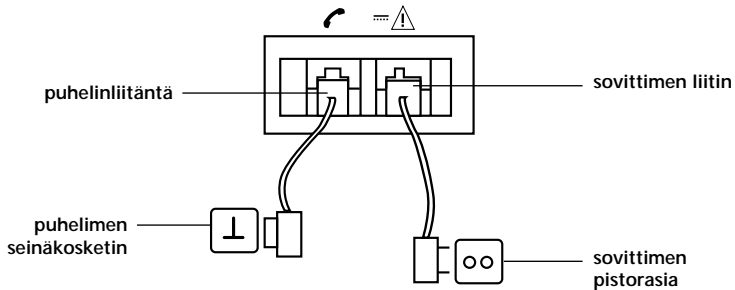

- Liitä sovittimen toinen pää pistorasiaan ja toinen pää puhelimen sovittimen pohjaliittimeen.
- Liitä puhelinjohdon toinen pää puhelimen seinäkoskettiin ja toinen pää puhelimen pohjaan.

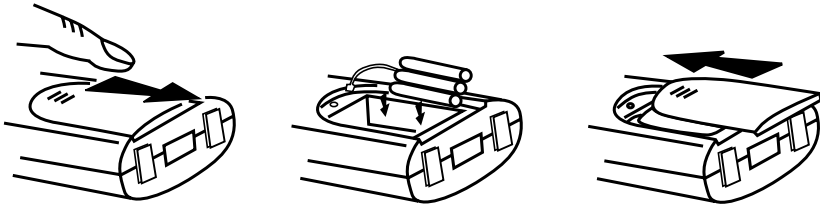

- Avaa akkukotelo (ks. alla).
- Laita akku akkukoteloon ja liitä akkuliitin luuriin.
- Sulje akkukotelo.
- Jätä luuri tukiaseman päälle 20 tunnin ajaksi. Linjan/latauksen ilmaisimeen (LED) tukiaseman päällä syttyy valo.



Akun latauksen ilmaisin:

-  Akku on täysin ladattu.
-  Akku on puoliiksi ladattu (50%)
-  Akun lataus on alhainen. Kun akun lataus on alhainen, kuulet varoitussäänen ja akun merkki  vilkkuu näytöllä.

2 NÄPPÄIMET/MERKKIVALOT (LED)

- 1 Näyttö
- 2 Linjanäppäin ☰
- 3 Ylös/Kädet vapaana-näppäin ▲ / 🔊
- 4 Ohjelmointinäppäin ⇨
- 5 Puhelinmuistionäppäin 📖
- 6 Uudelleensoitto/taukonäppäin 🔄/P
- 7 Mikrofoni
- 8 Äänenvoimakkuuden/soittoäänen
näppäin ◀/Δ
- 9 Aakkosnumeeriset näppäimet
- 10 Poisto/mykistysnäppäin 📵
- 11 Alas/Flash-näppäin ▼/R
- 12 Tukiasema
- 13 Hakunäppäin 🔍
- 14 Linjan/latauksen ilmaisin 📶 (LED)

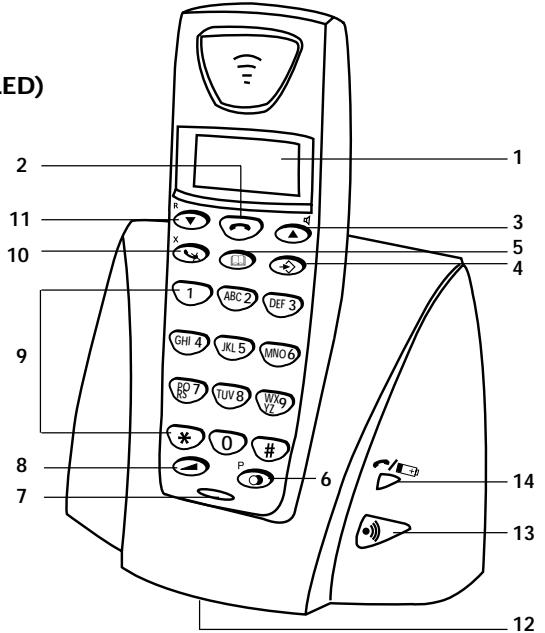

3 NÄYTTÖ (LCD)

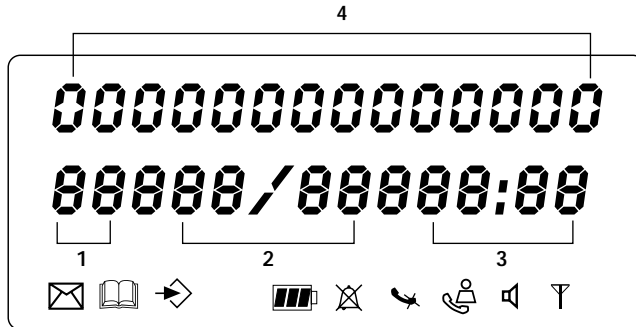

- 1 Vastaanotettujen puhelujen määrä
- 2 Vastaanotettujen puhelujen päiväys (päivä/kuukausi)
- 3 Vastaanotettujen puhelujen aika (tunnit: minuutit)
- 4 Soittajatiedot

- 5 Symboli (⌘):
 - tämä symboli tarkoittaa, että luuri sijaitsee tukiaseman kantoalueella.
 - kun symboli alkaa vilkkua, se tarkoittaa, että olet tukiaseman kantoalueen ulkopuolella. Siirry lähemmäksi tukiasemaa, jotta yhteys tukiaseman ja luurin välillä voidaan palauttaa.
- 6 Symboli (☎):
 - tämä symboli tarkoittaa, että puhelin on vastaanottanut puheluja, jotka on tallennettu automaattisesti soittajalistalle.
- 7 Symboli (📞):
 - tämä symboli tarkoittaa, että mykistystoiminto on aktivoitu, mikrofoni on kytketty pois keskustelun aikana.
- 8 Symboli (📞):
 - tämä symboli ilmestyy näytölle, jos henkilö tekee tai vastaanottaa puhelun.
- 9 Symboli (⌘):
 - tämä symboli tarkoittaa, että soittoaäni on kytketty pois. Jos henkilö vastaanottaa puhelun, puhelin ei soi. Puhelin soi, jos siihen tulee sisäpuhelu.
- 10 Symboli (🔋):
 - tämä symboli ilmaisee akun tilan.
- 11 Symboli (↔):
 - tämä symboli tarkoittaa, että olet valikossa.
- 12 Symboli (📞):
 - tämä symboli ilmestyy, kun selaat puhelinmuistion numeroiden läpi.
- 13 Symboli (✉):
 - tämä symboli ilmestyy, kun olet vastaanottanut ääniviestin (ks. luku 6).
- 14 Symboli (🔊):
 - tämä symboli tarkoittaa, että kädet vapaana-toiminto on aktivoitu. Voit puhua nyt nostamatta luuria. (vain Butler 1210)

4 KÄYTTÖ

4.1 Kielen asetus





Puhelimessa on 5 valintakieltä: katso näytön kielivalintoja pakkauksesta!

Toimi seuraavasti kieltä asettaessa:





- Paina ohjelmointinäppäintä ↔.
- Paina Ylös tai Alas-näppäintä ▲▼ toistuvasti, kunnes "ASETUKSET" (SETTING) ilmestyy näytölle.
- Paina ohjelmointinäppäintä ↔.
- "KIELI" (LANGUAGE) ilmestyy näytölle.
- Paina ohjelmointinäppäintä ↔.
- Kielivalinnat ilmestyvät näytölle.
- Paina Ylös tai Alas-näppäintä ▲▼ toistuvasti ja valitse kieli, jota haluat käyttää.
- Kun haluamasi kieli ilmestyy näytölle, vahvasta valintasi painamalla ohjelmointinäppäintä ↔ tai paina toistuvasti mykistys/poistonäppäintä 📞 voidaksesi poistua valikosta.

4.2 Puhelut





4.2.1 Ulkopuhelu

- Paina linjanäppäintä .
- Linjan/latauksen merkkivalo  (LED) tukiaseman päällä alkaa vilkkua. EXT ja soittosymboli  ilmestyy näytölle.
- Kuulet valintääänen. Näppäile numero, johon haluat soittaa.
- Numero ilmestyy näytölle ja siihen soitetaan.
- Paina puhelun jälkeen linjanäppäintä  puhelun lopettamiseksi tai pane luuri takaisin tukiaseman päälle.





4.2.2 Numeron näppäily ennen linjanäppäintä

- Näppäile puhelinnumero, johon haluat soittaa. Voit korjata numeroa painamalla poisto/mykistysnäppäintä .
- Paina linjanäppäintä .
- Linjan/latauksen merkkivalo  (LED) tukiaseman päällä vilkkuu. EXT ja soittosymboli  ilmestyvät näytölle.
- Puhelinnumeroon soitetaan automaattisesti.
- Paina puhelun jälkeen linjanäppäintä  puhelun lopettamiseksi tai pane luuri takaisin tukiaseman päälle.

4.2.3 Uudelleensoitto viimeksi soitettuun numeroon

- Paina linjanäppäintä .
- Linjan/latauksen merkkivalo  (LED) tukiaseman päällä vilkkuu. EXT ja soittosymboli  ilmestyvät näytölle.
- Kuulet valintääänen.
- Paina uudelleensoitonäppäintä . Viimeksi soittamaasi numeroon soitetaan automaattisesti ilman että numero on näppäiltävä uudelleen.

4.2.4 Uudelleensoitto yhteen viidestä viimeksi soitetusta numerosta

- Paina uudelleensoitonäppäintä . Numero, johon olet viimeksi soittanut, ilmestyy näytölle. Jos haluat soittaa yhteen viidestä viimeksi soitetusta numerosta, paina uudelleensoitonäppäintä  muutama kerta, kunnes haluamasi numero ilmestyy näytölle.
- Paina linjanäppäintä .
- Näytöllä näkyvään numeroon soitetaan automaattisesti ilman että numero on näppäiltävä uudelleen.
- Paina puhelun jälkeen linjanäppäintä  puhelun lopettamiseksi tai pane luuri takaisin tukiaseman päälle.

4.2.5 Soitto puhelinmuistioon ohjelmoituun numeroon





Puhelimessa on puhelinmuistio, johon voit ohjelmoida vastaanotettujen soittojen numerot nimen mukaan. Jos haluat soittaa puhelinmuistion johonkin numeroon, toimi seuraavasti:

- Paina puhelinmuistionäppäintä . Puhelinmuistion ensimmäinen numero ilmestyy näytölle.
- Valitse numero, johon haluat soittaa Ylös ja Alas-näppäimillä.  .
- Paina linjanäppäintä .

- Näytöllä näkyvään numeroon soitetaan automaattisesti ilman että numero on näppäiltävä uudelleen.
- Paina puhelun jälkeen linjanäppäintä  puhelun lopettamiseksi tai pane luuri takaisin tukiaseman päälle.





4.2.6 Sisäpuhelu: toiseen luuriin soittaminen

Tämä toiminto toimii vain, jos tukiasemaan kuuluu useampia luureja!

- Paina ohjelmointinäppäintä .
- Paina Ylös tai Alas-näppäintä   toistuvasti, kunnes "SISAPUHELU" (INTERCOM) ilmestyy näytölle.
- Paina ohjelmointinäppäintä .
- INT ilmestyy näytölle.
- Näppäile sen luurin numero, johon haluat soittaa.
- Paina puhelun jälkeen linjanäppäintä  puhelun lopettamiseksi tai pane luuri takaisin tukiaseman päälle.





4.3 Puhelun vastaanotto

4.3.1 Ulkopuhelun vastaanotto

- Kaikki liitetyt luurit soivat, kun tulee puhelu.
- Puhelun symboli  vilkkuu näytöllä.
- Soittajan puhelinnumero näkyy näytöllä, jos käytössä on numeronäyttöpalvelu (Caller ID) (CLIP). Voit kysyä neuvoa puhelinyhtiöltäsi. Soittajan nimi ilmestyy myös näytölle, jos:
 - nimi on ohjelmoitu puhelinmuistioon
 - palveluverkko lähettää sekä nimen että puhelinnumeron (vain FSK CID järjestelmä)
- Hyväksy ulkopuhelu painamalla linjanäppäintä .
- Puhelun aikana näytölle ilmestyy EXT ja symboli . Ajan laskuri alkaa käydä.
- Paina puhelun jälkeen linjanäppäintä  puhelun lopettamiseksi tai laske luuri takaisin tukiaseman päälle.



4.3.2 Sisäpuhelun vastaanotto

Tämä toiminto toimii vain, jos tukiasemaan kuuluu useampia luureja!

- Luuri soi.
- INT ja sen luurin numero, johon yrität soittaa ilmestyy näytölle. Soittosymboli  vilkkuu näytöllä.
- Hyväksy sisäpuhelu painamalla linjanäppäintä .
- Puhelun aikana näytölle ilmestyy INT ja soittajan luurin numero ja symboli . Ajan laskuri alkaa käydä.
- Paina puhelun jälkeen linjanäppäintä  puhelun lopettamiseksi tai laske luuri takaisin tukiaseman päälle.

4.3.3 Ulkopuhelun vastaanotto sisäpuhelun aikana

Jos saat ulkopuhelun sisäpuhelun aikana, kuulet puhelun odotusäänen (kaksi piipitystä) molemmissa luureissa, joita käytetään sisäpuheluun.

- Hyväksy ulkopuhelu painamalla linjanäppäintä  kaksi kertaa.
- Paina puhelun jälkeen linjanäppäintä  puhelun lopettamiseksi tai laske luuri takaisin tukiaseman päälle.

4.4 Kädet vapaana-toiminnon aktivointi/vapauttaminen (vain Butler 1210)

Tämän toiminnon ansiosta voit puhua luuria nostamatta. Kun puhut puhelimesta, aktivoi kädet vapaana-toiminto painamalla Ylös/Kädet vapaana-näppäintä ▲ / .

Poista toiminto painamalla samaa näppäintä uudelleen.

Huom. : Kun soitat kädet vapaana-toiminnolla, paina äänenvoimakkuuspainiketta ◀ , jos haluat muuttaa äänenvoimakkuutta.



Huomio!! Jos käytät kädet vapaana-toimintoa kauan, akut tyhjäntyvät nopeasti!

4.5 Puhelun siirto toiseen luuriin.

- Linjalla on ulkopuhelu.
- Paina ohjelmointinäppäintä ⇨.
- " SISAPUHELU" (INTERCOM) ilmestyy näytölle.
- Paina ohjelmointinäppäintä ⇨.
- Ulkopuhelu on nyt odotustilassa.
- INT ilmestyy näytölle.
- Näppäile sen luurin numero, johon haluat siirtää soiton.
- Jos siihen luuriin vastataan, voit keskustella. Paina linjanäppäintä  jolloin ulkopuhelu siirtyy.
- Ellei luuriin vastata, paina Alas-näppäintä ▼ ja keskustele ulkopuhelun soittajan kanssa.

4.6 Kantaman ylitys

Jos luuri on tukiaseman kantaman ulkopuolella, kuulet varoitusäänen.

- " ETSII" (SEARCHING) ilmestyy näytölle ja symboli  vilkkuu näytöllä.
- Siirry lähemmäksi tukiasemaa.
- Kun siirryt takaisin tukiaseman kantama-alueelle, kuulet merkkiäänen ja symboli  lakkaa vilkkumasta.

4.7 Kuulokkeen äänenvoimakkuuden asetus

Aseta kuulokkeen (luurin) äänenvoimakkuus äänenvoimakkuus/soittoääninäppäimellä ◀ / Δ . Voit valita 5 tasoa. Puhelimen oletusasetus on 3.

Voit muuttaa äänenvoimakkuutta soiton aikana seuraavasti:

- Paina äänenvoimakkuus/soittoääninäppäintä ◀ / Δ .
- äänenvoimakkuustaso ilmestyy näytölle.
- Aseta haluamasi taso (1-5) numeronäppäimillä.
- Vahvasta valintasi painamalla äänenvoimakkuus/soittoääninäppäintä ◀ / Δ .

Huom : Sinulla on aikaa 8 sekuntia asettaa haluamasi äänenvoimakkuus: ellei muuta voimakkuutta, puhelin palautuu valmiustilaan ja äänenvoimakkuus pysyy muuttumattomana.

4.8 Puhelun keston ilmainen näytöllä







Heti kun painat linjanäppäintä , puhelun kesto ilmestyy näytölle (minuutit-sekunnit).

Esim. "01-20" tarkoittaa 1 minuutti ja 20 sekuntia.

Puhelun kesto näkyy näytöllä 5 sekunnin ajan jokaisen puhelun jälkeen.

4.9 Mikrofonin mykistys

Voit sulkea mikrofonin kesken puhelun painamalla poisto/mykistysnäppäintä . Silloin voit puhua vapaasti ilman että soittaja kuulee mitä sanot.

- Puhut puhelimesi. Linjan/latauksen ilmainen  (LED) tukiaseman päällä vilkkuu ja soiton symboli  ilmestyy näytölle.
- Sulje mikrofonin painamalla poisto/mykistysnäppäintä .
- Symboli X ilmestyy näytölle ().
- Jos haluat jatkaa keskustelua, paina poisto/mykistysnäppäintä  uudelleen.
- Symboli X poistuu näytöltä  Henkilö linjan toisessa päässä kuulee taas äänesi.



4.10 Taukonäppäin

Jos näppäilet puhelinnumeron ja haluaisit lisätä tähän numeroon tauon, paina taukonäppäintä  haluamassasi kohdassa.

Kun soitat tähän numeroon, väliin tulee automaattisesti tämä tauko (3 sekuntia).

4.11 Konferenssipuhelu (kaksi sisäistä DECT-luuria ja yksi ulkoinen soittaja)

Voit käydä puhelinkeskustelua yhden sisäisen soittajan ja yhden ulkopuolisen soittajan kanssa samanaikaisesti.

- Kun puhut ulkopuolisen soittajan kanssa, paina ohjelmointinäppäintä .
- "SISAPUHELU" (INTERCOM) ilmestyy näytölle.
- Paina ohjelmointinäppäintä .
- Ulkopuhelu on nyt odottamassa.
- INT ilmestyy näytölle.
- Soita sen luurin numeroon, jonka haluat olla mukana.
- Kun soitettuun luuriin on vastattu, paina # näppäintä 3 sekuntia.
- "KONFERENS" (CONFERENCE) ilmestyy näytölle.
- Nyt puhelimesi on liitetty yhteen ulkopuoliseen ja yhteen sisäiseen soittajaan (konferenssipuhelu).

4.12 12 Kadonneen luurin paikallistaminen (haku)

Ellet löydä luuria, paina nopeasti tukiaseman hakunäppäintä .

Kaikista tukiasemaan liitetystä luureista kuuluu äänimerkki, joten voit paikallistaa kadonneen luurin.

Katkaise äänimerkki painamalla luurin linjanäppäintä  nopeasti.

4.13 Aakkosnumeerisen näppäimistön käyttö

Kirjoita teksti aakkosnumeerisnäppäimistöllä. Valitse kirjain painamalla vastaavaa näppäintä.

Esimerkiksi jos painat '5' näppäintä, ensimmäinen kirjain 'j' ilmestyy näytölle. Valitse muut kirjaimet painamalla sitä useamman kerran.

Paina '2' kaksi kertaa saadaksesi kirjaimen 'B'. Jos haluat valita 'A' sekä 'B' toistensa jälkeen, paina '2' kerran saadaksesi 'A', odota että kohdistin siirtyy seuraavaan kohtaan ja paina sitten '2' näppäintä kaksi kertaa voidaksesi valita 'B'.

Voit poistaa väärät merkit poistonäppäimellä . L. Kohdistimen edessä oleva merkki poistuu. Voit siirtää kohdistinta painamalla Ylös- ja Alas-näppäimiä ▲▼.





Käytettävät merkit

Paina oikeita näppäimiä voidaksesi saada merkit:





| Näppäimet | 1. painallus | 2. painallus | 3. painallus | 4. painallus | 5. painallus |
|-----------|-----------------|-----------------|-----------------|-----------------|-----------------|
| 1 + | - | / | 1 | | |
| 2 A | B | C | 2 | | |
| 3 D | E | F | 3 | | |
| 4 G | H | I | 4 | | |
| 5 J | K | L | 5 | | |
| 6 M | N | O | 6 | | |
| 7 P | Q | R | S | 7 | |
| 8 T | U | V | 8 | | |
| 9 W | X | Y | Z | 9 | |
| 0 | VÄLI | 0 | | | |

4.14 Puhelinmuistio

4.14.1 Numeron ja nimen lisääminen puhelinmuistioon

- Paina ohjelmointinäppäintä .
- Paina Ylös tai Alas-näppäintä ▲▼ toistuvasti, kunnes "PUH LUET" (PHONE BOOK) ilmestyy näytölle.
- Paina ohjelmointinäppäintä .
- "ETSII" (SEARCH) ilmestyy näytölle.
- Paina Ylös tai Alas-näppäintä ▲▼ toistuvasti, kunnes "LISAA UUSI" (ADD NEW) ilmestyy näytölle.
- Paina ohjelmointinäppäintä .
- "SYOTANIMI" (NAME) ilmestyy näytölle.
- Kirjoita nimi. Käytä aakkosnumeronäppäimiä.
- Paina ohjelmointinäppäintä .
- Kirjoita puhelinnumero. Käytä aakkosnumeronäppäimiä.
- Paina ohjelmointinäppäintä .
- Kuulet pitkän äänimerkin. Nimi ja numero tallentuvat puhelinmuistioon.

4.14.2 Numeron haku puhelinmuistiosta

- Paina ohjelmointinäppäintä .
- Paina Ylös tai Alas-näppäintä ▲▼ toistuvasti, kunnes "PUH LUET" (PHONE BOOK) ilmestyy näytölle.
- Paina ohjelmointinäppäintä .
- "ETSII" (SEARCH) ilmestyy näytölle.
- Paina ohjelmointinäppäintä .
- Kirjoita nimen ensimmäiset kirjaimet.
- Paina ohjelmointinäppäintä .
- Näillä kirjaimilla alkava etunimi ilmestyy näytölle
- Käytä Ylös tai Alas-näppäintä ▲▼ puhelinmuistion muiden numeroiden selaamiseen.
- Kun haluamasi numero ilmestyy näytölle, numeroon soitetaan automaattisesti linjanäppäintä  painettaessa.

4.14.3 Puhelinmuistion nimen ja numeron muuttaminen

- Paina ohjelmointinäppäintä ⇨.
- Paina Ylös tai Alas-näppäintä ▲▼ toistuvasti, kunnes "PUH LUET" (PHONE BOOK) ilmestyy näytölle.
- Paina ohjelmointinäppäintä ⇨.
- "ETSII" (SEARCH) ilmestyy näytölle.
- Paina Ylös tai Alas-näppäintä ▲▼ toistuvasti, kunnes "MUOKKAA" (EDIT) ilmestyy näytölle.
- Paina ohjelmointinäppäintä ⇨.
- Puhelinmuistion ensimmäinen numero ilmestyy näytölle.
- Paina Ylös tai Alas-näppäintä ▲▼ toistuvasti, kunnes haluamasi numero ilmestyy näytölle.
- Paina ohjelmointinäppäintä ⇨ voidaksesi muuttaa muistiin ohjelmoitua numeroa.
- Paina poistonäppäintä ✖, nimen jokaisen kirjaimen poistamiseen ja kirjoita oikea nimi aakkosnumeronäppäimistöllä.
- Paina ohjelmointinäppäintä ⇨.
- Paina poistonäppäintä ✖ numeroiden poistamiseen ja kirjoita oikea numero aakkosnumeronäppäimistöllä.
- Paina ohjelmointinäppäintä ⇨ tehtyjen muutosten tallentamiseksi.

4.14.4 Nimen ja numeron poistaminen puhelinmuistiosta

- Paina ohjelmointinäppäintä ⇨.
- Paina Ylös tai Alas-näppäintä ▲▼ toistuvasti, kunnes "PUH LUET" (PHONE BOOK) ilmestyy näytölle.
- Paina ohjelmointinäppäintä ⇨.
- "ETSII" (SEARCH) ilmestyy näytölle.
- Paina Ylös tai Alas-näppäintä ▲▼ toistuvasti, kunnes "POISTA" (DELETE) ilmestyy näytölle.
- Paina ohjelmointinäppäintä ⇨.
- Puhelinmuistion ensimmäinen numero ilmestyy näytölle.
- Paina Ylös tai Alas-näppäintä ▲▼ toistuvasti, kunnes numero, jonka haluat poistaa, ilmestyy näytölle.
- Paina poistonäppäintä ✖.
- "POISTA?" (DELETE ?) ilmestyy näytölle.
- Vahvasta poistettava numero painamalla ohjelmointinäppäintä ⇨ .

4.15 Luurin kytkeminen päälle/pois

4.15.1 Luurin kytkeminen pois

Luuri on kytketty päälle

- Paina ohjelmointinäppäintä ⇨.
- Paina Ylös tai Alas-näppäintä ▲▼ toistuvasti, kunnes "SULJETTU" (POWER OFF) ilmestyy näytölle.
- Paina ohjelmointinäppäintä ⇨. Puhelin kytkeytyy pois itsestään. Et voi valita enää numeroita etkä vastaanottaa soittoja.

Huom: Jos poistut valikosta ilman että kytket luuria pois, paina poisto/mykistysnäppäintä ✖.

4.15.2 Luurin kytkeminen päälle

Luuri on kytketty pois.

- Paina ohjelmointinäppäintä ⇨. Puhelin kytkeytyy päälle itsestään.

4.16 Soittoäänen voimakkuuden asetus luuriin

Jos haluat voit muuttaa tulevan puhelun soittoäänen voimakkuutta. Käytössä on 10 tasoa. Voit asettaa sisä- ja ulkopuhelujen soittoäänen voimakkuuden erikseen, jotta voit kuulla eron.

Jos valitset tason 0, symboli ✕ ilmestyy näytölle etkä kuule enää puhelimen soittoa, kun ulkopuheluja vastaanotetaan (kuulet yhä sisäpuhelut).

Taso 9 on korkein taso. Puhelimen oletusasetus on taso 5.

4.16.1 Soittoäänen voimakkuuden asetus ulkopuheluihin (0-9)

- Paina ohjelmointinäppäintä ↵.
- Paina Ylös tai Alas-näppäintä ▲▼ toistuvasti, kunnes "SOITTOAANI" (RING SEL) ilmestyy näytölle.
- Paina ohjelmointinäppäintä ↵.
- "ULKOP" (EXTERNAL) ilmestyy näytölle.
- Paina ohjelmointinäppäintä ↵.
- Paina Ylös tai Alas-näppäintä ▲▼ toistuvasti, kunnes "VOIMAKK" (VOLUME) ilmestyy näytölle.
- Paina ohjelmointinäppäintä ↵.
- Nykyinen äänenvoimakkuustaso ilmestyy näytölle.
- Valitse numero väliltä 0 – 9 haluamaasi soittoäänen voimakkuutta varten. Suorita se numeronäppäimistöllä.
- Vahvista valintasi ohjelmointinäppäimellä ↵.

4.16.2 Soittoäänen voimakkuuden asetus sisäpueluihin (1-9)

- Paina ohjelmointinäppäintä ↵.
- Paina Ylös tai Alas-näppäintä ▲▼ toistuvasti, kunnes "SOITTOAANI" (RING SEL) ilmestyy näytölle.
- Paina ohjelmointinäppäintä ↵.
- "ULKOP" (EXTERNAL) ilmestyy näytölle.
- Paina ohjelmointinäppäintä ↵.
- Paina Ylös tai Alas-näppäintä ▲▼ toistuvasti, kunnes "VAIN SISAP" (INTERNAL) ilmestyy näytölle.
- Paina ohjelmointinäppäintä ↵.
- Paina Ylös tai Alas-näppäintä ▲▼ toistuvasti, kunnes "VOIMAKK" (VOLUME) ilmestyy näytölle.
- Paina ohjelmointinäppäintä ↵.
- Nykyinen äänenvoimakkuustaso ilmestyy näytölle.
- Valitse numero väliltä 1 – 9 haluamaasi soittoäänen voimakkuutta varten. Suorita se numeronäppäimistöllä.
- Vahvista valintasi ohjelmointinäppäimellä ↵.

4.17 Melodian asettaminen luuriin

Jos haluat, voit muuttaa vastaanotetun puhelun melodiaa. Valittavana on 9 eri säveltä (1-9). Melodian oletusasetus on 5.

4.17.1 Melodian asetus ulkopuheluihin (0-9)

- Paina ohjelmointinäppäintä ⇨.
- Paina Ylös tai Alas-näppäintä ▲▼ toistuvasti, kunnes "SOITTOAANI" (RING SEL) ilmestyy näytölle.
- Paina ohjelmointinäppäintä ⇨.
- "ULKOP" (EXTERNAL) ilmestyy näytölle.
- Paina ohjelmointinäppäintä ⇨.
- "SAVELMA" (MELODIES) ilmestyy näytölle.
- Paina ohjelmointinäppäintä ⇨.
- Asetettu melodia ilmestyy näytölle.
- Valitse numero väliltä 1 – 9 haluamaasi melodiaa varten. Suorita se numeronäppäimistöllä.
- Vahvista valintasi ohjelmointinäppäimellä ⇨.

4.17.2 Melodian asetus sisäpuheluihin (0-9)

- Paina ohjelmointinäppäintä ⇨.
- Paina Ylös tai Alas-näppäintä ▲▼ toistuvasti, kunnes "SOITTOAANI" (RING SEL) ilmestyy näytölle.
- Paina ohjelmointinäppäintä ⇨.
- "ULKOP" (EXTERNAL) ilmestyy näytölle.
- Paina Ylös tai Alas-näppäintä ▲▼ toistuvasti, kunnes "VAIN SISAP" (INTERNAL) ilmestyy näytölle.
- Paina ohjelmointinäppäintä ⇨.
- "SAVELMA" (MELODIES) ilmestyy näytölle.
- Paina ohjelmointinäppäintä ⇨.
- Asetettu melodia ilmestyy näytölle.
- Valitse numero väliltä 1 – 9 haluamaasi melodiaa varten. Suorita se numeronäppäimistöllä.
- Vahvista valintasi ohjelmointinäppäimellä ⇨.

4.18 Näppäimistön lukitus

Jos lukitset aakkosnumeronäppäimistön, puhelinnumeroa ei voi valita.

Vain ohjelmointinäppäintä ⇨ voidaan yhä käyttää. "NAPP LUKIT" (KEY LOCKED) näkyy näytöllä

- Paina ohjelmointinäppäintä ⇨.
- Paina Ylös tai Alas-näppäintä ▲▼ toistuvasti, kunnes "PAINIKKEET" (KEY SETUP) ilmestyy näytölle.
- Paina ohjelmointinäppäintä ⇨.
- "NAPP LUKIT" (KEY LOCK) ilmestyy näytölle.
- Paina ohjelmointinäppäintä ⇨.
- Näppäimistön nykyinen tila ilmestyy näytölle:
 - "LUKITTU" (LOCK) : näppäimistö on lukittu
 - "AVAA" (UNLOCK) : näppäimistö ei ole lukittu
- Tee valintasi Ylös tai Alas-näppäimillä ▲▼ .
- Vahvista valintasi ohjelmointinäppäimellä ⇨.

4.19 Näppäimen äänen kytkeminen päälle/pois

Voit asettaa puhelimen niin, että kuulet äänen aina kun painat näppäintä

- Paina ohjelmointinäppäintä ➔.
- Paina Ylös tai Alas-näppäintä ▲▼ toistuvasti, kunnes "PAINIKKEET" (KEY SETUP) ilmestyy näytölle.
- Paina ohjelmointinäppäintä ➔.
- Paina Ylös tai Alas-näppäintä ▲▼ toistuvasti, kunnes "NAPP AANET" (KEY CLICK) ilmestyy näytölle.
- Paina ohjelmointinäppäintä ➔.
- Nykyinen tila ilmestyy näytölle:
 - "NAPP AAN ON" (CLICK ON): kytkee näppäimen äänen päälle
 - "NAPP AAN EI" (CLICK OFF): kytkee näppäimen äänen pois
- Tee valintasi Ylös tai Alas-näppäimillä ▲▼ .
- Vahvasta valintasi ohjelmointinäppäimellä ➔.

4.20 R-näppäin (Flash)

Flash-näppäimellä R saat tiettyjä palveluja kuten "puhelun odotus" (jos puhelynyhtiöllä on kyseinen palvelu) tai puhelujen siirto, jos käytät puhelunsiirtolaitetta (PABX). Flash-näppäin R on linjan nopea keskeytys. Voit asettaa flash-ajaksi 100 ms tai 250 ms. Tämän laitteen oletusasetus on 100 ms! Jos järjestelmäsi tarvitsee pitemmän flash-ajan toimi seuraavasti:

- Paina ohjelmointinäppäintä ➔.
- Paina Ylös tai Alas-näppäintä ▲▼ toistuvasti, kunnes "ASETUKSET" (SETTING) ilmestyy näytölle.
- Paina ohjelmointinäppäintä ➔.
- Paina Ylös tai Alas-näppäintä ▲▼ toistuvasti, kunnes "TOISTOAIKA" (RECALL) ilmestyy näytölle.
- Paina ohjelmointinäppäintä ➔.
- Paina Ylös tai Alas-näppäintä ▲▼ toistuvasti ja valitse flash-aika.
 - "LYHYT" (SHORT) = 100 ms
 - "PITKA" (LONG) = 250 ms
- Vahvasta valintasi ohjelmointinäppäimellä ➔.

4.21 PIN-koodin muuttaminen

Tietyt toiminnot ovat saatavissa vain, jos tiedät puhelimen PIN-koodin. Tämän salaisen koodin ansiosta näkyvät asetukset, joita vain itse voit muuttaa. PIN-koodi on 4-numeroinen. PIN-koodin oletusasetus on 0000. Jos haluat muuttaa PIN-koodin oletusasetusta ja asettaa oman salaisen koodisi, toimi seuraavasti:

- Paina ohjelmointinäppäintä ➔.
- Paina Ylös tai Alas-näppäintä ▲▼ toistuvasti, kunnes "ASETUKSET" (SETTING) ilmestyy näytölle.
- Paina ohjelmointinäppäintä ➔.
- Paina Ylös tai Alas-näppäintä ▲▼ toistuvasti, kunnes "PIN" (PIN CODE) ilmestyy näytölle.
- Paina ohjelmointinäppäintä ➔.
- "PIN" (OLD CODE) ilmestyy näytölle.
- Kirjoita vanha PIN-koodi. Käytä numeronäppäimiä.
- Paina ohjelmointinäppäintä ➔.
- "UUSI PIN" (NEW CODE) ilmestyy näytölle.
- Kirjoita uusi PIN-koodi. Käytä numeronäppäimiä.
- Paina ohjelmointinäppäintä ➔.
- "UUSI PIN" (AGAIN) ilmestyy näytölle.
- Kirjoita uusi PIN-koodi uudelleen. Käytä numeronäppäimiä.

- Paina ohjelmointinäppäintä ➔.
- Kuulet vahvistusäänen. Uusi PIN-koodi on asetettu.

Varoitus : : *Älä unohda omaa PIN-koodiasi. Jos unohdat, sinun tulee palauttaa oletusasetukset (nollaus – ks. osa 4.28)*

4.22 Luurin liitäntä Butler 1000, 1010, 1210 tukiasemaan

Puhelujen soittoa ja vastaanottamista varten tukiasemaan on liitettävä uusi luuri. Voit liittää 5 luuria yhteen tukiasemaan. Toimitettaessa jokainen luuri on määritelty luurina 1 (tukiasema 1). !!! Sinun täytyy liittää luuri vain jos: !!!

- luuriliitäntä on otettu pois tukiasemasta (esim. uudelleeninitialisointi)
- haluat liittää eri luurin tukiasemaan.

Alla oleva toimintatapa koskee vain Butler 1000, 1010, 1210 luuria ja tukiasemaa!!

Pidä hakunäppäintä •)) tukiaseman päällä painettuna 10 sekuntia, kunnes linjan/latauksen merkivalo ☞ tukiaseman päällä alkaa vilkkua nopeasti. Linjan/latauksen merkivalo ☞ vilkkuu nopeasti yhden minuutin ajan. Tämän minuutin aikana tukiasema on liitäntävalinnassa ja sinun tulee toimia seuraavasti:

- Paina ohjelmointinäppäintä ➔.
- Paina Ylös tai Alas-näppäintä ▲▼ toistuvasti, kunnes "REKISTEROI" (BASE SUB) ilmestyy näytölle.
- Paina ohjelmointinäppäintä ➔.
- "TOKIASEMA" (BASE) ilmestyy näytölle.
- Kirjoita sen tukiaseman numero, johon haluat liittää luurin (1-4). Käytä numeronäppäimistöä.

Huom : *Jokaiseen luuriin voidaan liittää 4 eri DECT tukiasemaa. Jokaisella tukiasemalla on numero välillä 1-4. Kun liität uuden luurin, voit määritellä tukiaseman numeron. On paras käyttää numeroa 1*

- "ETSII" (SEARCHING) ja symboli ¶ ilmestyy näytölle.
- RFPI-koodi (jokaisella tukiasemalla on oma RFPI-koodinsa) ilmestyy näytölle ja merkkiäänä kuuluu, kun luuri on saanut yhteyden tukiasemaan
- Paina ohjelmointinäppäintä ➔.
- PIN ilmestyy näytölle.
- Kirjoita 4-numeroinen tukiaseman PIN-koodi (PIN-koodin oletusarvo 0000). Käytä numeronäppäimistöä.
- Paina ohjelmointinäppäintä ➔.
- Luuri on liitetty tukiasemaan.

4.23 Butler 1210 luurin liittäminen Butler 575/575+ & Cocoon 100/100+ & Butler 2000 tukiasemaan

Pidä hakunäppäintä •)) Butler 575/575+ & Cocoon 100/100+ & Butler 2000 tukiaseman päällä painettuna noin 15 sekuntia, kunnes kuulet merkkiäänän. Tukiasema on nyt liitäntävalinnassa. Yhden minuutin ajan tukiasema on liitäntävalinnassa ja silloin sinun on toimittava seuraavasti:

- Paina ohjelmointinäppäintä ➔.
- Paina Ylös tai Alas-näppäintä ▲▼ toistuvasti, kunnes "REKISTEROI" (BASE SUB) ilmestyy näytölle.
- Paina ohjelmointinäppäintä ➔.
- "TOKIASEMA" (BASE) ilmestyy näytölle.
- Kirjoita sen tukiaseman numero, johon haluat liittää luurin (1-4). Käytä numeronäppäimistöä.

- "ETSII" (SEARCHING) ja symboli ¶ ilmestyy näytölle.
- RFPI-koodi (jokaisella tukiasemalla on oma RFPI-koodinsa) ilmestyy näytölle ja merkkiääni kuuluu kerran, kun luuri on saanut yhteyden tukiasemaan
- Paina ohjelmointinäppäintä ↵.
- PIN ilmestyy näytölle.
- Kirjoita 4-numeroinen tukiaseman PIN-koodi (PIN-koodin oletusarvo 1590). Käytä numeronäppäimistöä.
- Paina ohjelmointinäppäintä ↵.
- Luuri on liitetty tukiasemaan.

4.24 Butler 1800T luurin liittäminen Butler 1210 tukiasemaan

Alla olevat toiminnot koskevat vain Butler 1800T luuria ja Butler 1210 tukiasemaa!!

Pidä hakunäppäintä Ⓜ) dtukiaseman päällä painettuna 10 sekuntia, kunnes linjan/latauksen merkkivalo 📶 tukiaseman päällä alkaa vilkkua nopeasti. Linjan/latauksen merkkivalo 📶 vilkkuu nopeasti yhden minuutin ajan. Tämän minuutin aikana tukiasema on liitännävalinnassa ja sinun tulee toimia seuraavasti:

- Paina ▲ näppäintä kerran.
- Paina OK näppäintä ja valitse tukiasema (1-4) ▲▼ näppäimillä.
- Paina OK näppäintä.
- Syötä tukiaseman PIN-koodi. Tavallisesti: 0000.
- Paina OK. Butler 1800T hakee nyt DECT tukiasemaa. Heti kun se löytää sen näet kyseisen tukiaseman tunnistuskoodin näytöllä.
- Vahvasta valintasi painamalla OK tai paina ESC liitännän peruuttamiseksi.

4.25 Luuriosan ja tukiaseman liitännän poistaminen

Luurin liittäminen tukiasemaan voidaan peruuttaa. Se on tehtävä, jos luuri on vaurioitunut ja se on vaihdettava uuteen.

Varoitus : Voit peruuttaa vain toisen luurin, ei sitä jota käytät peruutukseen.

- Paina ohjelmointinäppäintä ↵.
- Paina Ylös tai Alas-näppäintä ▲▼ toistuvasti, kunnes "ASETUKSET" (SETTING) ilmestyy näytölle.
- Paina ohjelmointinäppäintä ↵.
- Paina Ylös tai Alas-näppäintä ▲▼ toistuvasti, kunnes "PERUUTA" (REMOVE HS) ilmestyy näytölle.
- Paina ohjelmointinäppäintä ↵.
- PIN ilmestyy näytölle.
- Kirjoita 4-numeroinen PIN-koodi (PIN-koodin oletusasetus on 0000). Käytä numeronäppäimiä.
- Paina ohjelmointinäppäintä ↵.
- "PERUUTA" (REMOVE)HS ilmestyy näytölle.
- Valitse sen luurin numero, jonka haluat poistaa (1-5). Käytä numeronäppäimiä.
- Paina ohjelmointinäppäintä ↵.
- "PERUUTA" (REMOVE HS) ilmestyy näytölle ja luuri poistetaan.
- "EI T-ASEMA" (NOT SUB) ilmestyy irrotetun luurin kohdalle.

4.26 Tukiaseman valinta

Jos luuri on liitetty useampaan tukiasemaan (kork. 4) sinun tulee valita tukiasema, koska luuri voi ottaa yhteyden vain yhteen tukiasemaan kerrallaan. On kaksi eri mahdollisuutta:

4.26.1 Automaattivalinta

Jos asetat luurin automaattivalintaan, luuri valitsee automaattisesti lähimmän tukiaseman valmistilassa.

- Paina ohjelmointinäppäintä ⇨.
- Paina Ylös tai Alas-näppäintä ▲▼ toistuvasti, kunnes "ASETUKSET" (SETTING) ilmestyy näytölle.
- Paina ohjelmointinäppäintä ⇨.
- Paina Ylös tai Alas-näppäintä ▲▼ toistuvasti, kunnes "VALTUKIAS" (BASE SEL) ilmestyy näytölle.
- Paina ohjelmointinäppäintä ⇨.
- Paina Ylös tai Alas-näppäintä ▲▼ toistuvasti, kunnes "AUTO" ilmestyy näytölle.
- Paina ohjelmointinäppäintä ⇨.
- "ETSII" (SEARCHING) ja symboli ¶ ilmestyy näytölle.
- Merkkiäni kuuluu kerran ja ilmoittaa, että luuri on saanut yhteyden tukiasemaan.

4.26.2 Manuaalinen valinta

Jos asetat luurin manuaaliseen valintaan, luuri valitsee vain asetetun tukiaseman.

- Paina ohjelmointinäppäintä ⇨.
- Paina Ylös tai Alas-näppäintä▲▼ toistuvasti, kunnes "ASETUKSET" (SETTING) ilmestyy näytölle.
- Paina ohjelmointinäppäintä ⇨.
- Paina Ylös tai Alas-näppäintä ▲▼ toistuvasti, kunnes "VALTUKIAS" (BASE SEL) ilmestyy näytölle.
- Paina ohjelmointinäppäintä ⇨.
- Paina Ylös tai Alas-näppäintä ▲▼ toistuvasti, kunnes "KASINSYOTT" (MANUAL) ilmestyy näytölle.
- Paina ohjelmointinäppäintä ⇨.
- "TOKIASEMA" (BASE) ilmestyy näytölle.
- Kirjoita sen tukiaseman numero, jonka haluat valita (1-4). Käytä numeronäppäimistöä.
- Paina ohjelmointinäppäintä ⇨.
- "ETSII" (SEARCHING) ja symboli ¶ ilmestyy näytölle.
- Merkkiäni kuuluu kerran ja ilmoittaa, että luuri on saanut yhteyden tukiasemaan.

Huom :

- *Ennen kuin voit valita tukiaseman, tukiasema on liitettävä ensin luuriin.*
- *Jos NOT SUB ilmestyy näytölle, se tarkoittaa että valittua tukiasemaa ei ole olemassa tai että luuria ei ole liitetty.*

4.27 Puhelujen esto

Voit ohjelmoida luurit viivakoodien mukaan tietyille puhelinnumeroille niin että esimerkiksi 00 kansainvälistä numeroa ei voida soittaa. Yli 5 numeroa voidaan estää. Toimi seuraavasti:

- Paina ohjelmointinäppäintä ⇨.
- Paina Ylös tai Alas-näppäintä▲▼ toistuvasti, kunnes "ASETUKSET" (SETTING) ilmestyy näytölle.
- Paina ohjelmointinäppäintä ⇨.
- Paina Ylös tai Alas-näppäintä ▲▼ toistuvasti, kunnes "PUH ESTOT" (BARRING) ilmestyy näytölle.
- Paina ohjelmointinäppäintä ⇨.

- PIN ilmestyy näytölle.
- Syötä PIN-koodisi
- Paina ohjelmointinäppäintä ↵.
- "ESTA NRO (BAR NUM) ilmestyy näytölle. Se on muistissa "1. ____"
- Paina Ylös tai Alas-näppäintä ▲▼ ja valitse yksi 5 muistista.
- Syötä estettävä numero (kork. 5 numeroa), esim. 01486
- Paina ohjelmointinäppäintä ↵.
- HS____ (= luurin numero (1-5) 01486 (=estetyt numerot) ilmestyy näytölle.
- Kirjoita ne luurien numerot, joista estettyjä numeroita ei voi soittaa.
- esim. paina numeronäppäintä 2, 3 ja 5. Näytölle ilmestyy: HS_2_3_5 01486.
Näillä luureilla ei voida soittaa enää numeroita, jotka alkavat 01486.
- Vahvista valintasi ohjelmointinäppäimellä ↵.
Toista sama yllä kuvattu toimenpide, jos haluat estää muita numeroita (kork. 5)!

4.28 Parametrien oletusasetukset

Voit nollata vakio (oletus) asetukset puhelimessa niin että ne ovat samat kuin puhelinta ostettaessa. Tarvitset PIN-koodin sitä varten.

Oletusasetukset ovat:

| | |
|------------------------------|---------------|
| Näppäimistö: | ei lukittu |
| Näppäimistön ääni: | aktiivinen |
| Kuulokkeen äänenvoimakkuus: | taso 3 |
| Soittomelodia: | 1 |
| Soittoäänen äänenvoimakkuus: | 5 |
| Tukiaseman valinta: | automaattinen |
| Flash-aika: | 100ms |

Tallenna oletusasetukset seuraavasti:

- Paina ohjelmointinäppäintä ↵.
- Paina Ylös tai Alas-näppäintä ▲▼ toistuvasti, kunnes "ASETUKSET" (SETTING) ilmestyy näytölle.
- Paina ohjelmointinäppäintä ↵.
- Paina Ylös tai Alas-näppäintä ▲▼ toistuvasti, kunnes "NOLLAA" (RESET) ilmestyy näytölle.
- Paina ohjelmointinäppäintä ↵.
- PIN ilmestyy näytölle.
- Syötä PIN-koodisi
- Paina ohjelmointinäppäintä ↵.

4.29 Suorita loppuun puhelimen uudelleen initialisointi

Tällä toiminnolla voit asettaa täysin uudelleen puhelimen ilman PIN-koodiasi. Tämä poistaa kaikki puhelimuistion syötöt, kaikki luurit poistetaan, kaikki oletusasetukset palautetaan ja PIN-koodin oletusasetus palautetaan 0000.

Toimi seuraavasti:

- Irrota puhelimen akku..
- Pidä '*' näppäin painettuna ja asenna akku takaisin, ja odota, kunnes luuri soi jatkuvasti ja näyttöön syttyy valo. Vapauta '*' näppäin ja paina ohjelmointinäppäintä ↵.

- Luuri hakee tukiaseman ja äänimerkki kuuluu.
- Paina nopeasti '*' näppäintä.
- "NOLLAA?" (RESET?) ilmestyy näytölle.
- Vahvista valintasi irrottaa akku ja lopettaa toiminta painamalla ohjelmointinäppäintä ↵.
- "NOLLAA" (RESETTING) ilmestyy näytölle ja pitkä äänimerkki kuuluu.
- "EI T-ASEMA" (NOT SUB) ilmestyy näytölle. Luuri on täysin uudelleen initialisoitu.

Jälkeenpäin sinun tulee liittää takaisin kaikki luurit kohdassa 4.21 kuvatulla tavalla! Sinun ei kuitenkaan tarvitse enää asettaa tukiasemaa liitántavalintaan, koska nyt se tapahtuu automaattisesti!

5 SOITTAJATIEDOT (CALLER ID/CLIP)

(Tämä palvelu toimii vain, jos sinulla on numeronäyttöpalvelu (Caller ID/Clip). Ota yhteys puhelinryhtiösi).

Kun vastaanotat puhelun, soittajan puhelinnumero, päivämäärä ja aika ilmestyvät luurin näytölle. Puhelin voi vastaanottaa kaikki puhelut sekä FSK:llä että DTMF:llä. Jos nimi on ohjelmoitu puhelinmuistioon, puhelinmuistion nimi näkyy!

Puhelin voi tallentaa 30 soittoa, joiden tietoja voidaan katsella myöhemmin. Se ei koskaan tallenna samaa soittoa kahdesti. Kun muisti on täynnä, vanhat soitot muistissa korvataan automaattisesti uusilla. Symboli ☎ näytöllä vilkkuu, jos puhelua ei ole luettu tai siihen ei ole vastattu. Jos soittajalista on tyhjä ja painat Ylös-näppäintä ▲, kuulet äänimerkin kolme kertaa. Voit katsella tulevan puhelun tietoja seuraavasti:

- Paina Ylös-näppäintä ▲. Soittajan nimi (jos kuuluu verkkopalveluun tai on puhelinmuistion muistissa), puhelun järjestysnumero soittajalistalla, puhelun päivämäärä ja aika ilmestyy näytölle.
- Paina Alas-näppäintä ▼. Soittajan puhelinnumero ilmestyy näytölle.

5.1. Päiväyksen ja ajan asetus

Kun vastaanotat puhelun, mutta päiväys ja aika ei tule puhelun mukana, se tarkoittaa, että päiväys ja aika ei näy näytöllä. Jos päiväys ja aika asetetaan, ne näkyvät näytöllä puhelinnumeron kanssa aina kun puhelu tulee.

- Paina ohjelmointinäppäintä ↵.
- Paina Ylös tai Alas-näppäintä ▲▼ toistuvasti, kunnes "ASETUKSET" (SETTING) ilmestyy näytölle.
- Paina ohjelmointinäppäintä ↵.
- "KELLO" (DATE/TIME) ilmestyy näytölle.
- Paina ohjelmointinäppäintä ↵ uudelleen.
- Kun "VUOSI" (YEAR) ilmestyy näytölle, syötä vuoden 2 viimeistä numeroa (00=2000, 01=2001,...) ja vahvista painamalla ohjelmointinäppäintä ↵.
- Kun "KUUKAUSI" (MONTH) ilmestyy näytölle, syötä kuukausi (01=tammikuu, 02=helmikuu, ...) ja vahvista painamalla ohjelmointinäppäintä ↵.
- Kun "PAIVA" (DAY) ilmestyy näytölle, syötä kuukauden päivä ja vahvista painamalla ohjelmointinäppäintä ↵.
- Kun "TUNTI" (HOUR) ilmestyy näytölle, syötä tunti (24 tuntisena) ja vahvista painamalla ohjelmointinäppäintä ↵.

- Kun "MINUTTI" (MINUTES) ilmestyy näytölle, syötä minuutit ja vahvista painamalla ohjelmointinäppäintä . Päiväys ja aika on nyt asetettu!

5.2 Soittajalista



Vastaanotetut puhelut tallennetaan soittajalistalle (kork. 30 numeroa).

- Paina nopeasti Ylös-näppäintä ▲ voidaksesi katsoa viimeisintä puhelua.
- Viimeisen soittajan nimi ilmestyy näytölle. Ellei nimiä ole, "EI NIMI" (NO NAME) ilmestyy näytölle.
- Jos se on yksityinen numero. "TUNTEMAT" (UNAVAl) ilmestyy näytölle.
- Puhelun päivämäärä ja aika on kunkin puhelun mukana.
- Paina nopeasti Alas-näppäintä ▼ voidaksesi nähdä soittajan puhelinnumeron.
- Paina nopeasti Alas-näppäintä ▲ voidaksesi selata listan numeroiden läpi..

Huom :

- *Jos Ylös tai Alas-näppäintä ▲ ▼ painetaan 15 sekuntia, puhelin palautuu valmiustilaan.*
- *Kun puhelu on vastaanotettu, soittajan numero jää näytölle 15 sekunnin ajaksi viimeisen soiton jälkeen.*
- *Soittajatiedot eivät ole saatavissa, kun puhut puhelimeen*

5.3 Soittajalistan numeroon soittaminen



- Paina Ylös-näppäintä ▲ voidaksesi siirtyä soittajalistalle.
- Paina Ylös-näppäintä ▲ voidaksesi etsiä haluamasi soittajan. Paina Alas-näppäintä ▼ voidaksesi nähdä puhelinnumeron.
- Kun numero on näytöllä, paina linjanäppäintä  ja numeroon soitetaan automaattisesti, (Symbolit  ja EXT ilmestyvät näytölle ja puhelinlaskuri alkaa käydä.)

5.4 Soittajalistan numeron tallentaminen puhelinmuistioon

- Paina Ylös-näppäintä ▲ voidaksesi siirtyä soittajalistalle.
- Paina Ylös-näppäintä ▲ voidaksesi etsiä haluamasi puhelun.
- Paina puhelinmuistion näppäintä  kaksi kertaa.
- "TALLENN" (STORE) ilmestyy näytölle.
- Numero on tallennettu puhelinmuistioon. Jos soitto näkyy ilman nimeä "EI NIMI" (NO NAME), voit lisätä nimen tähän numeroon puhelinmuistiossa jälkepäin.
- Puhelin palautuu valmiustilaan.

5.5 Numeroiden poisto soittajalistalta

5.5.1 Yhden numeron poisto

- Paina Ylös-näppäintä ▲ voidaksesi siirtyä soittajalistalle.
- Paina Ylös-näppäintä ▲ voidaksesi etsiä puhelun, jonka haluat poistaa.
- Kun puhelu ilmestyy näytölle, paina poistonäppäintä .
- "POISTA?" (DELETE?) ilmestyy näytölle.
- Paina ohjelmointinäppäintä  ja vahvista valintasi tai paina poistonäppäintä .
- Puhelu poistuu ja seuraava puhelu ilmestyy näytölle.

5.5.2 Kaikkien numeroiden poisto

- Paina nopeasti Ylös-näppäintä ▲ päästäksesi soittajalistalle.
- Pidä poistonäppäintä ☒ poistonäppäintä painettuna, kunnes "KAIKKIPOIS" (DELETE ALL) ilmestyy näytölle.
- Paina ohjelmointinäppäintä ⇨ ja vahvista valintasi tai paina poistonäppäintä ☒ .
- Kaikki puhelut poistuvat.

6 ÄÄNIPOSTIN ILMAISIN

Tämä toiminto toimii vain, jos sinulla on ääniposti tai puhelinpostipalvelu ja jos palveluverkko lähettää tämän merkin soittajatietojen kanssa.

Kun vastaanotat uuden viestin äänipostijärjestelmään, '☒' ikoni ilmestyy näytölle. Kun olet kuunnellut viestin, '☒' ikoni poistuu.

7 TAKUU

Takuu:

2 vuotta puhelimen valmistusvialle

Huomautus:

Palauta laite alkuperäisessä pakkauksessaan.

Muista liittää mukaan ostokuitti.

Takuu ei ole voimassa ilman ostokuittia.

| | | |
|----------|--|-----------|
| 1 | INSTALLASJON | 72 |
| 2 | TASTER | 73 |
| 3 | VINDU | 73 |
| 4 | BRUK | 74 |
| 4.1 | Stilling av språk | 74 |
| 4.2 | Ring | 74 |
| 4.2.1 | Eksternt anrop | 74 |
| 4.2.2 | Velge blokk | 75 |
| 4.2.3 | Ring tilbake til siste nummer | 75 |
| 4.2.4 | Ring tilbake til ett av 5 siste numre | 75 |
| 4.2.5 | Ring til et nummer i nummerlisten | 75 |
| 4.2.6 | Internt anrop: ringe til et annet håndsett | 76 |
| 4.3 | Motta et anrop | 76 |
| 4.3.1 | Motta et eksternt anrop | 76 |
| 4.3.2 | Motta et internt anrop | 76 |
| 4.3.3 | Motta et eksternt anrop mens du telefonerer internt | 76 |
| 4.4 | Slå funksjonen Handsfree på/av (kun for Butler 1210) | 77 |
| 4.5 | Forbinde et anrop med et annet håndsett | 77 |
| 4.6 | Advarsel "Utenfor Rekkevidde" | 77 |
| 4.7 | Stilling av høyttalerstyrke | 77 |
| 4.8 | Gjengi hvor lenge anropet varer i vinduet | 78 |
| 4.9 | Kople fra mikrofon (mute) | 78 |
| 4.10 | Pausetast | 78 |
| 4.11 | Konferanse (samtale mellom to interne DECT håndsett og ett eksternt anrop) | 78 |
| 4.12 | Finne igjen et mistet håndsett (paging) | 78 |
| 4.13 | Bruk av Nummertastene | 78 |
| 4.14 | Nummerlisten | 79 |
| 4.14.1 | Lagre et nummer og navn i nummerlisten | 79 |
| 4.14.2 | Søke etter et nummer i nummerlisten | 79 |
| 4.14.3 | Redigere navn eller nummer i nummerlisten | 80 |
| 4.14.4 | Slette navn eller nummer i nummerlisten | 80 |
| 4.15 | Slå håndsettet på/av | 80 |
| 4.15.1 | Slå av håndsettet | 80 |
| 4.15.2 | Slå på håndsettet | 80 |
| 4.16 | Stilling av ringestyrke på håndsettet | 81 |
| 4.16.1 | Stilling av ringestyrke for eksterne anrop (0-9) | 81 |
| 4.16.2 | Stilling av ringestyrke for interne anrop (1-9) | 81 |
| 4.17 | Stilling av melodi på håndsettet | 81 |
| 4.17.1 | Stilling av melodi for eksterne anrop (0-9) | 81 |
| 4.17.2 | Stilling av melodi for interne anrop (0-9) | 82 |
| 4.18 | Låse tastaturet | 82 |
| 4.19 | Slå tastelyd på/av | 82 |
| 4.20 | R-tast (flash) | 83 |
| 4.21 | Endre PIN-kode | 83 |
| 4.22 | Påmelding et håndsett til en Butler 1000, 1010, 1210 basis | 84 |

| | | |
|----------|---|-----------|
| 4.23 | Påmelding Butler 1210 håndsett til Butler 575/575+ & Cocoon100/100+ & Butler 2000 basis | 84 |
| 4.24 | Påmelding Butler 1800T til Butler 1210 basis | 85 |
| 4.25 | Stryke et håndsett fra en basis | 85 |
| 4.26 | Velge en basis | 85 |
| | 4.26.1 Automatisk valg | 85 |
| | 4.26.2 Manuelt valg | 86 |
| 4.27 | Stenge for telefonsamtaler ut | 86 |
| 4.28 | Standardstilling (reset) av parametre | 87 |
| 4.29 | Stille apparatet tilbake i Nullstilling | 87 |
| 5 | HVEM RINGER | 88 |
| 5.1 | Stilling av dato og klokke | 88 |
| 5.2 | Anropsloggen | 89 |
| 5.3 | Ringte til et nummer i Anropsloggen | 89 |
| 5.4 | Lagre et nummer fra Anropsloggen i Nummerlisten | 89 |
| 5.5 | Slette numre fra Anropsloggen | 89 |
| | 5.5.1 Slette ett nummer | 89 |
| | 5.5.2 Slette alle numre | 90 |
| 6 | VOICE MAIL INDIKASJON | 90 |
| 7 | GARANTI | 90 |

1 INSTALLASJON

Før apparatet brukes for første gang må batteriene lades i 20 timer. Hvis du unnlater å gjøre dette vil ikke apparatet virke optimalt.

Ved installasjon gjør du følgende:

- Stikk den ene enden av adapter i stoppkontakten, den andre enden stikkes i kontaktpunktet for adapter på undersiden av apparatet.
- Kople den ene enden av telefonledningen med telefonnettets stoppkontakt, den andre enden koples til undersiden av apparatet.

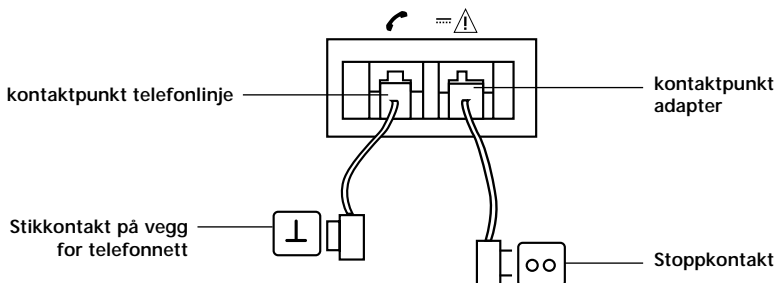



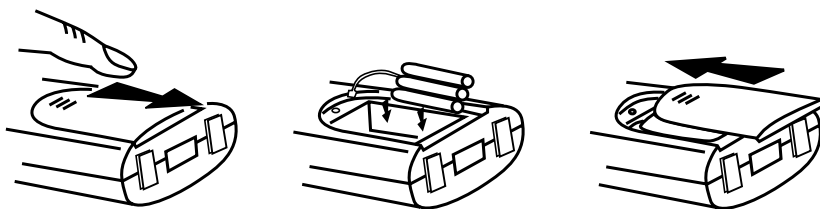









- Åpne batterirom (se nedenfor).
- Sett i et batteri i batterirommet og kople batterikontakten til håndsettet.
- Lukk batterirommet.
- Sett telefonen på basisstasjonen i 20 minutter. Nå brenner lyset på kontrollampen (LED) på basis.



Batteristand:

- Ladet batteri.
- Halvtomt batteri (50%)
- Svakt batteri. Hvis batteriet er svakt høres et varselsignal og batterisymbolet i vinduet vil blinke.

2 TASTER / LED

- 1 Vindu
- 2 Tast telefonlinje 
- 3 Retningstast Opp/ handsfree  / 
- 4 Programmeringstast 
- 5 Nummerlistetast 
- 6 Gjenopprings-/Pausetast  / P
- 7 Mikrofon
- 8 Styrke/Ringetoneast  / 
- 9 Nummertaster
- 10 Slette/Mutetast 
- 11 Retningstast
Ned/Flash-tast /R-tast  / R
- 12 Basis
- 13 Paging-tast 
- 14 Kontrollampe linje/lade  (LED)

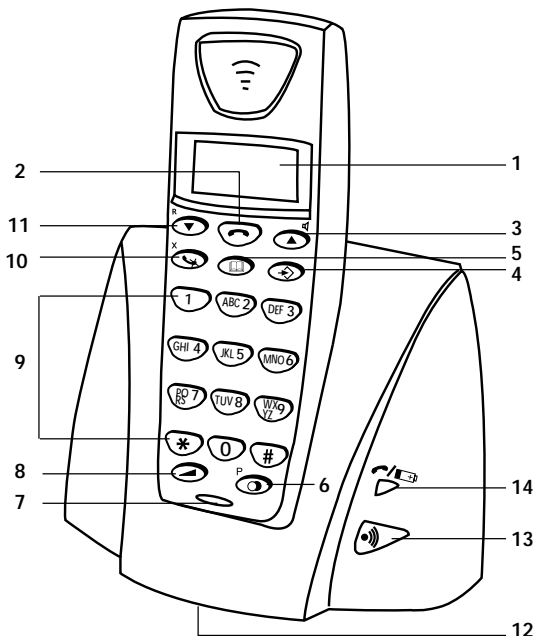

3 VINDU (LCD)

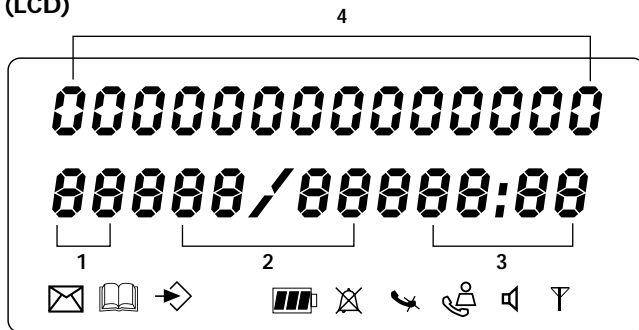

- 1 Antall mottatte anrop
- 2 Viser dato (dag/måned) ved mottatt anrop.
- 3 Viser klokke (time:minutter) ved mottatt anrop.
- 4 Informasjon anrop
- 5 Symbol vindu ():
 - dette symbolet betyr at apparatet befinner seg innen rekkevidde av basis
 - når dette symbolet blinker betyr det at du befinner deg utenfor basisstasjonens rekkevidde. Gå nærmere basis slik at forbindelsen mellom basis og apparat bedres.





- 6 Symbol vindu (📞):
 - dette symbolet betyr at apparatet har mottatt anrop som automatisk er lagret i Anropsloggen.
- 7 Symbol vindu (🔇):
 - dette symbolet betyr at mute-funksjonen er aktivert, mikrofonen er slått av
- 8 Symbol vindu (📞):
 - dette symbolet vises i vinduet når man ringer eller mottar et anrop.
- 9 Symbol vindu (📞):
 - dette symbolet betyr at ringetonen er slått av og telefonen ringer ikke når man mottar et anrop. Telefonen vil derimot ringe i tilfelle internt anrop.
- 10 Symbol vindu (🔋):
 - dette symbolet viser batteristand.
- 11 Symbol vindu (👉):
 - dette symbolet betyr at du befinner deg i menyen.
- 12 Symbol vindu (📞):
 - dette symbolet vises når du går gjennom numrene i Nummerlisten.
- 13 Symbol vindu (📧):
 - dette symbolet vises når du har mottatt en melding via Voice Mail (se avsnitt 6).
- 14 Symbol vindu (📞):
 - dette symbolet betyr at funksjonen handsfree er aktivert. Nå kan du snakke uten å bruke telefonhornet. (kun for Butler 1210)

4 BRUK

4.1 Stilling av språk



Apparatet kan vise 5 språk i vinduet: se listen av språk på emballasjen!!

For å innstille riktig språk gjør du følgende:

- Trykk på tasten for Programmering .
- Trykk et par ganger Retningstastene ▲▼ til "INNSTALL" (SETTING) vises i vinduet
- Trykk på tasten for Programmering .
- "SPRAK" (LANGUAGE) vises i vinduet.
- Trykk på tasten for Programmering .
- I vinduet gjengis språket som er innstilt.
- Trykk et par ganger på Retningstastene ▲▼ for å velge språk.
- Når det språket som du ønsker å bruke vises i vinduet, trykker du på tasten for Programmering  for å bekrefte, eller trykk gjentatte ganger på Mute/Slett-tasten  for å lukke menyen.





4.2 Ringe

4.2.1 Eksternt anrop





- Trykk på Linjetasten .
- Lampen for Linje/lade  (LED) på basis blinker "EXT" og symbolet  for Anrop vises i vinduet.

- Nå hører du ringetonen. Tast inn telefonnummeret du vil ringe til.
- Nummeret vises i vinduet og formes.
- Etter telefonsamtalen trykker du på linjetast  linjetast for å bryte forbindelsen eller legg apparatet på basis.





4.2.2 Velge blokk

- Tast inn telefonnummeret du vil ringe til. Du kan redigere nummeret ved å trykke på tasten for Slette/Mute .
- Trykk på Linjetasten .
- Lampen for Linje/Lade  (LED) blinker på basis. "EXT" og Anropsymbolet  vises i vinduet.
- Telefonnummeret formes automatisk.
- etter telefonsamtalen trykker du på Linjetast  Linjetast for å bryte forbindelsen eller legg apparatet på basis.

4.2.3 Ringe tilbake til det nummeret som du tastet inn sist





- Trykk på Linjetast .
- Lampen for Linje/Lade  (LED) blinker på basis. "EXT og Anropsymbolet  vises i vinduet.
- Nå hører du ringetonen.
- Trykk på Ringe Tilbake-tasten . Det nummeret du ringte sist, formes automatisk uten at du må taste det inn på ny.

4.2.4 Ringe tilbake til et av de 5 siste numre du tastet inn

- trykk på Ringe Tilbake-tasten . Det nummeret du ringte sist vises i vinduet. Hvis du vil ringe tilbake til ett av de 5 siste numrene, trykker du et par ganger på Ringe Tilbake-tasten  til nummeret vises i vinduet.
- Trykk på Linjetasten .
- Nummeret som vises i vinduet formes automatisk.
- Etter samtalen trykker du på Linjetasten  for å bryte forbindelsen eller legg håndsettet på basis.





4.2.5 Ringe til et nummer fra Nummerlisten

Apparatet har en Nummerliste hvor du kan lagre telefonnummeret fra et anrop med navn. Hvis du vil ringe et nummer fra Nummerlisten, gjør du følgende:

- Trykk på tasten for Nummerlisten . Det første nummeret i Nummerlisten vises i vinduet.
- Trykk gjentatte ganger på Retningstastene   for å velge telefonnummer.
- Trykk på linjetasten .
- Nummeret som vises i vinduet formes automatisk.
- Etter samtalen trykker du på Linjetasten  for å bryte forbindelsen eller legg håndsettet på basis.





4.2.6 Ringe internt: ringe et annet håndsett

Denne funksjonen virker kun der hvor flere håndsett er tilsluttet basisstasjonen!

- Trykk på Programmeringstasten .
- Trykk gjentatte ganger på Retningstastene   til "intercom" vises i vinduet.
- Trykk på Programmeringstasten .
- "INT" vises i vinduet.
- Tast inn nummeret til det håndsettet du vil ringe til.
- Etter samtalen trykker du på Linjetasten  eller legg håndsettet på basis.



4.3 Motta et anrop

4.3.1 Motta et eksternt anrop

- Alle håndsett som er påmeldt basis vil ringe når du mottar et anrop.
- Anropsymbolet  blinker i vinduet.
- Telefonnummeret til den som ringer vises i vinduet dersom du abonnerer på "Hvem Ringer".
Ta kontakt med din teleoperatør. Navnet på den som ringer vises i vinduet dersom:
 - navnet er lagret i Nummerlisten
 - dersom telenettverket sender navn sammen med nummer (kun FSK CID-system).
- Trykk på Linjetasten  Linjetasten for å motta det eksterne anropet.
- "EXT" og symbolet  vises i vinduet. Nå begynner Samtaletelleren å gå.
- Trykk på Linjetasten  etter at samtalen er ferdig for å bryte forbindelsen eller legg håndsettet på basis.

4.3.2 Motta et internt anrop

Denne funksjonen virker kun dersom flere håndsett er tilsluttet basisstasjonen!

- Håndapparatet ringer.
- "INT" og nummeret til det håndsettet som ringer deg vises i vinduet. Anropsymbolet  blinker i vinduet.
- Trykk på Linjetasten  for å bryte forbindelsen eller legg håndsettet på basis.

4.3.3 Motta et eksternt anrop i løpet av en intern telefonsamtale

Hvis man mottar et eksternt anrop i løpet av en intern samtale begynner det å tute (dobbel tuting) på begge av de to håndsettene som er i intern samtale.

- Trykk to ganger på Linjetasten  for å ta imot eksternt anrop.
- Etter samtalen trykker du på Linjetasten  eller legg håndsettet på basis.

4.4 Slå funksjonen Handsfree på/av (kun for Butler 1210)

Med denne funksjonen kan du ringe uten å heve røret. Trykk på Retnings-/Handsfree-tasten ▲ / 🔊 tasten for å slå på Handsfree-funksjonen.

For å slå av denne funksjonen trykker du på samme tast igjen.

Bemerk : Når du bruker denne funksjonen og du vil endre lydstyrken, trykk på Lydstyrketasten ◀.

Advarsel !! Hvis du bruker Handsfree-funksjonen ofte, vil batteriene ha kortere levetid!

4.5 Forbinde et anrop med et annet håndsett

- Du ringer med en ekstern telefon.
- Trykk på Programmeringstasten ⇨.
- "INTERN" (INTERCOM) vises i vinduet.
- Trykk på Programmeringstasten ⇨.
- Nå står det eksterne anropet i kø.
- "INT" vises i vinduet.
- Tast inn nummeret til det håndsettet du vil forbinde med det eksterne anropet.
- Når det andre håndsettet svarer kan du snakke internt med denne personen. Trykk på Linjetasten ☞ for å forbinde det eksterne anropet.
- Hvis det andre håndsettet ikke svarer, trykk på Retningstasten ▼ Retningstasten for å få tilbake forbindelsen med det eksterne anropet.

4.6 Advarsel "Utenfor Rekkevidde"

Dersom håndsettet befinner seg utenfor basis rekkevidde hører du et varselsignal.

- "SOKER" (SEARCHING) vises i vinduet og symbolet ¶ blinker i vinduet.
- Gå nærmere basis.
- Så snart du befinner deg innen basis rekkevidde hører du et lydsignal og symbolet ¶ slutter å blinke.

4.7 Stilling av høyttalerstyrke

Bruk tastene for Lydstyrke/Ringetone ◀ / △ for å innstille lydstyrken på høyttaleren (håndtelefon). Du kan velge mellom 5 lydnivå. Apparatet er standard innstilt på nivå "3". I løpet av en telefonsamtale kan du endre lydstyrken slik:

- Trykk på tastene Lydstyrke/Ringetone ◀ / △.
- Lydnivået vises i vinduet.
- Bruk nummertastene til å endre nivået (1-5).
- Trykk på tastene Lydstyrke/Ringetone ◀ / △ for å bekrefte.







Bemerk : Du har 8 sekunder til innstille lydstyrken, deretter vender apparatet tilbake til standby-modus og forblir lydstyrken uendret.

4.8 Melding av samtalens varighet i vinduet

Så snart du trykker på Linjetasten  vises samtalens varighet i vinduet (minutter-sekunder). F.eks. "01-20" for 1 minutt og 20 sekunder. Etter hvert anrop vises denne tiden 5 sekunder i vinduet.

4.9 Slå av mikrofon (mute)

Man kan slå av mikrofonen i løpet av en samtale ved å trykke på Slette/Mute-tasten . Nå kan du snakke uten at den som ringer deg hører det.

- Du snakker i telefonen. Lampen Linje/lade  (LED) på basis blinker og Anropsymbolet  vises i vinduet.
- Trykk på Slette/Mute-tasten  for å slå av mikrofonen.
- Symbolet "X" vises i vinduet ().
- Hvis du vil snakke videre med den som du ringer med trykker du en gang til på Slette/Mute-tasten .
- Symbolet "X" forsvinner i vinduet (). Nå kan den som du ringer med høre deg.



4.10 Pausetast

Hvis du vil legge en pause til det nummeret du taster inn, trykk på Pausetasten der du vil legge til pausen .



du ringer dette nummeret formes denne pausen (på 3 sek.) automatisk.

4.11 Konferansetelefon (to interne DECT håndsett og en ekstern telefon)

Du kan snakke med en ekstern og en intern telefon samtidig.

- Hvis du snakker med en ekstern telefon, trykk på Programmeringstasten .
- "INTERN" (INTERCOM) vises i vinduet.
- Trykk på Programmeringstasten .
- Det eksterne anropet står nå i kø.
- "INT" vises i vinduet.
- Tast inn nummeret til det håndsettet du vil kople til telefonsamtalen
- Når håndsettet svarer holder du " #" tasten nede i 3 sekunder.
- "KONFERANSE" (CONFERENCE) vises i vinduet.
- Nå er du forbundet med en ekstern og en intern telefon (konferansesamtale).

4.12 Lete etter et håndsett (paging)

Hvis du vil lete etter et håndsett du har lagt i fra deg, trykk kort på Paging-tasten  tasten på basis. Alle håndsett som er påmeldt basisstasjonen begynner å pipe slik at du kan finne tilbake det håndsettet du savnet. For å stoppe lydsignalet trykker du kort på Linjetasten  på håndsettet.

4.13 Bruk av nummertastene

Bruk nummertastene til å skrive tekst. For å velge en bokstav trykker du på den tilsvarende tasten. For eksempel, hvis du trykker på nummertasten "5" vises tegnet (j) i vinduet, trykk flere ganger hvis du vil velge flere tegn med denne tasten.

Trykk to ganger på tasten "2" for bokstaven "B". Vil du taste inn "A" og "B" etter hverandre, trykker du først en gang på "2" for å velge "A", vent 2 sekunder til markøren går videre til neste posisjon og trykk så to ganger på "2" for å velge "B".

Bruk Slettetasten  for å rette feil. Tegnet foran markøren slettes. Du kan flytte markøren ved hjelp av Retningstastene  .









Disse tegnene er tilgjengelige

Trykk på riktig tast for å få følgende tegn:









| Tast | Første trykk | Andre trykk | Tredje trykk | Fjerde trykk | Femte trykk |
|------|--------------|-------------|--------------|--------------|-------------|
| 1 | + | - | / | 1 | |
| 2 | A | B | C | 2 | |
| 3 | D | E | F | 3 | |
| 4 | G | H | I | 4 | |
| 5 | J | K | L | 5 | |
| 6 | M | N | O | 6 | |
| 7 | P | Q | R | S | 7 |
| 8 | T | U | V | 8 | |
| 9 | W | X | Y | Z | 9 |
| 0 | MELLOMROM | 0 | | | |

4.14 Nummerliste

4.14.1 Lagre et nytt nummer og et nytt navn i Nummerlisten

- Trykk på Programmeringstasten .
- Trykk et par ganger på Retningstastene   til "TLF KATAL" (PHONE BOOK) vises i vinduet.
- Trykk på Programmeringstasten .
- "SOKER" (SEARCH) vises i vinduet.
- Trykk et par ganger på Retningstastene   til "NY" (ADD NEW) vises i vinduet.
- Trykk på Programmeringstasten .
- "NAVN" (NAME) vises i vinduet.
- Skriv inn navnet. Bruk nummertastene.
- Trykk på Programmeringstasten .
- Du hører en lav pipetone. Navn og nummer er lagret i Nummerlisten.

4.14.2 Søke etter et nummer i Nummerlisten

- Trykk på Programmeringstasten .
- Trykk et par ganger på Retningstastene   til "TLF KATAL" (PHONE BOOK) vises i vinduet.
- Trykk på Programmeringstasten .
- "SOKER" (SEARCH) vises i vinduet.
- Trykk på Programmeringstasten .
- Skriv inn den første bokstaven i navnet du søker etter.
- Trykk på Programmeringstasten .
- Det første navnet som stemmer overens med denne bokstaven vises i vinduet.
- Trykk på Retningstastene   for å bla gjennom de andre numrene i Nummerlisten.
- Når det nummeret du søker etter vises i vinduet vil det formes automatisk etter at du har trykket på Linjetasten .

4.14.3 Endre et navn eller nummer i Nummerlisten

- Trykk på Programmeringstasten ⇨.
- Trykk et par ganger på Retningstastene ▲▼ til "TLF KATAL" (PHONE BOOK) vises i vinduet.
- Trykk på Programmeringstasten ⇨.
- "SOKER" (SEARCH) vises i vinduet.
- Trykk et par ganger på Retningstastene ▲▼ til "RETTE" (EDIT) vises i vinduet.
- Trykk på Programmeringstasten ⇨.
- Det første nummeret i Nummerlisten vises i vinduet.
- Trykk på Retningstastene ▲▼ til det nummeret du vil endre vises i vinduet.
- Trykk på Programmeringstasten ⇨ for å endre nummeret.
- Trykk på Slettetasten ✖ for å slette navnet bokstav for bokstav og skriv inn det korrekte navnet med bruk av nummertastene.
- Trykk på Programmeringstasten ⇨.
- Trykk på Slettetasten ✖ for å slette nummeret tall for tall og bruk nummertastene til å skrive inn korrekt nummer.
- Trykk på Programmeringstasten ⇨ for å lagre endringene.

4.14.4 Slette et navn og nummer i Nummerlisten

- Trykk på programmeringstasten ⇨.
- Trykk et par ganger på Retningstastene ▲▼ til "TLF KATAL" (PHONE BOOK) vises i vinduet.
- Trykk på Programmeringstasten ⇨.
- "SOKER" (SEARCH) vises i vinduet.
- Trykk et par ganger på Retningstasteney ▲▼ til "SLETT" (DELETE) vises i vinduet.
- Trykk på Programmeringstasten ⇨.
- Det første nummeret i Nummerlisten vises i vinduet.
- Trykk på Retningstastene ▲▼ til nummer som du vil slette vises i vinduet.
- Trykk på Slettetasten ✖.
- "SLETTE?" (DELETE?) vises i vinduet.
- Trykk på Programmeringstasten ⇨ for å bekrefte.

4.15 Slå håndtelefonen på/av

4.15.1 Slå håndtelefonen av

Håndtelefonen er slått på.

- Trykk på Programmeringstasten ⇨.
- Trykk et par ganger på Retningstastene▲▼ til "SLA AV?" (POWER OFF?) vises i vinduet.
- Trykk på Programmeringstasten ⇨. Apparatet slås automatisk av. Nå kan du ikke forme et nummer eller motta et anrop.

Bemerk : Hvis du vil lukke menyen uten å slå av apparatet, trykk på Slette/Mute-tasten ✖.

4.15.2 Slå på håndsettet

Håndsettet er slått av.

- Trykk på Programmeringstasten ⇨. Apparatet slås automatisk på.

4.16 Stilling av ringestyrke til håndsett

Hvis du ønsker det kan du innstille ringestyrken. Du kan velge mellom 10 lydnivåer. Ringestyrken for interne og eksterne anrop kan innstilles apart slik at du kan gjenkjenne dem på lyden.

Hvis du velger nivå "0" vises symbole \otimes asymbolet i vinduet og vil du ikke høre at det ringer når det kommer inn et eksternt anrop (i tilfelle et internt anrop vil du fortsatt høre ringing).

Nivå "9" er høyeste lydnivå. Standard innstilling for apparatet er nivå "5".

4.16.1 Stilling av ringestyrke for eksterne anrop (0-9)

- Trykk på Programmeringstasten \rightarrow .
- Trykk et par ganger på Retningstastene $\blacktriangle \blacktriangledown$ til "RINGETONE" (RING SEL) vises i vinduet.
- Trykk på Programmeringstasten \rightarrow .
- "EKSTERN" (EXTERNAL) vises i vinduet.
- Trykk på Programmeringstasten \rightarrow .
- Trykk et par ganger på Retningstastene $\blacktriangle \blacktriangledown$ til "VOLUM" (VOLUME) vises i vinduet.
- Trykk på Programmeringstasten \rightarrow .
- Lydnivået som er innstilt vises i vinduet.
- Skriv inn et nummer mellom 0 og 9 for å velge ringestyrke. Bruk nummertastene.
- Trykk på Programmeringstasten \rightarrow for å bekrefte.

4.16.2 Stilling av ringestyrke for interne anrop (1-9)

- Trykk på Programmeringstasten \rightarrow .
- Trykk et par ganger på Retningstastene $\blacktriangle \blacktriangledown$ til "RINGETONE" (RING SEL) vises i vinduet.
- Trykk på Programmeringstasten \rightarrow .
- "EKSTERN" (EXTERNAL) vises i vinduet.
- Trykk et par ganger på Retningstastene $\blacktriangle \blacktriangledown$ til "INTERN" (INTERNAL) vises i vinduet.
- Trykk på Programmeringstasten \rightarrow .
- Trykk et par ganger på Retningstastene $\blacktriangle \blacktriangledown$ til "VOLUM" (VOLUME) vises i vinduet.
- Trykk på Programmeringstasten \rightarrow .
- Lydnivået som er innstilt vises i vinduet.
- Skriv inn et nummer mellom 1 og 9 for å velge ringestyrke. Bruk nummertastene.
- Trykk på Programmeringstasten \rightarrow for å bekrefte.

4.17 Stilling av ringemelodi på håndtelefonen

Hvis du ønsker det kan du velge forskjellige melodier for de forskjellige anrop. Du kan velge mellom 9 melodier (1-9). Standard innstilling er ringemelodi "5".

4.17.1 Stilling av en melodi for eksterne anrop (0-9)

- Trykk på Programmeringstasten \rightarrow .
- Trykk et par ganger på Retningstastene $\blacktriangle \blacktriangledown$ til "RINGETONE" (BEL SEL) vises i vinduet.
- Trykk på Programmeringstasten \rightarrow .
- "EKSTERN" (EXTERNAL) vises i vinduet.
- Trykk på Programmeringstasten \rightarrow .
- "MELODI" (MELODIES) vises i vinduet.

- Trykk på Programmeringstasten ⇨.
- Den innstilte melodien vises i vinduet.
- Skriv inn et nummer mellom 1 og 9 for å velge melodi. Bruk nummertastene.
- Trykk på Programmeringstasten ⇨ for å bekrefte.

4.17.2 Stilling av en melodi for interne anrop (0-9)

- Trykk på Programmeringstasten ⇨.
- Trykk et par ganger på Retningstastene ▲▼ til "RINGETONE" (RING SEL) vises i vinduet.
- Trykk på Programmeringstasten ⇨.
- "EKSTERN" (EXTERNAL) vises i vinduet.
- Trykk et par ganger på Retningstastene ▲▼ til "INTERN" (INTERNAL) vises i vinduet.
- Trykk på Programmeringstasten ⇨.
- "MELODI" (MELODIES) vises i vinduet.
- Trykk på Programmeringstasten ⇨.
- Den innstilte melodien vises i vinduet.
- Skriv inn et nummer mellom 1 og 9 for å velge melodi. Bruk nummertastene.
- Trykk på Programmeringstasten ⇨ for å bekrefte.

4.18 Låse tastaturet

Hvis du låser det alfanumeriske tastaturet er det umulig å forme et telefonnummer. Kun Programmeringstasten ⇨ kan fortsatt brukes. "TAST LAST" (KEY LOCKED) vises i vinduet.

- Trykk på Programmeringstasten ⇨.
- Trykk et par ganger på Retningstastene ▲▼ til "TASTATUR" (KEY SETUP) vises i vinduet.
- Trykk på Programmeringstasten ⇨.
- "BLOKK TAST" (KEY LOCK) vises i vinduet.
- Trykk på Programmeringstasten ⇨.
- I vinduet kan du avlese følgende:
 - "LASS OPP" (LOCK): tastaturet er låst
 - "LAS" (UNLOCK): tastaturet er ikke låst
- Trykk på Retningstastene ▲▼ for å velge.
- Trykk på Programmeringstasten ⇨ for å bekrefte.

4.19 Slå Tastetone på/av

Du kan innstille apparatet slik at du hører en tone hver gang du trykker på en tast.

- Trykk på Programmeringstasten ⇨.
- Trykk et par ganger på Retningstastene ▲▼ til "TASTATUR" (KEY SETUP) vises i vinduet.
- Trykk på Programmeringstasten ⇨.
- Trykk et par ganger på Retningstastene ▲▼ til "TAST LYD" (KEY CLICK) vises i vinduet.
- Trykk på Programmeringstasten ⇨.
- I vinduet kan du avlese følgende:
 - "LYD AKTIV" (CLICK ON): tastetone er slått på
 - "LYD AV" (CLICK OFF): tastetone er slått av
- Trykk på Retningstastene ▲▼ for å velge.
- Trykk på Programmeringstasten ⇨ for å bekrefte.

4.20 R-tast (flash)

Trykk på Flash-tasten "R" for å aktivisere visse tjenester som "Samtale Venter" (hvis du har denne tjenesten); eller for å overføre en samtale når du bruker en telefonveksler/sentralbord (PABX). Flash-tasten "R" er et kort brudd på linjen. Du kan innstille flash tiden på 100 ms eller 250ms. Standard innstilling er 100ms! Dersom ditt system trenger en lengre flash tid gjør du det følgende:

- Trykk på programmeringstasten ⇨.
- Trykk et par ganger på Retningstastene ▲▼ til "INNSTILL" (SETTING) vises i vinduet.
- Trykk på Programmeringstasten ⇨.
- Trykk et par ganger på Retningstastene▲▼ til "FLASH" (RECALL) vises i vinduet.
- Trykk på Programmeringstasten ⇨.
- Trykk et par ganger på Retningstastene ▲▼ for å velge flashtid:
"KORT" (SHORT): 100ms
"LANG" (LONG): 250ms
- Trykk på Programmeringstasten ⇨ for å bekrefte.

4.21 Endre PINkode

Visse tjenester er kun tilgjengelige dersom du kjenner apparatets PINkode. Takket være denne hemmelige koden beskyttes innstillingene som du ikke vil at andre skal forandre. PINkoden består av 4 tall. Standard innstilling er PINkode "0000". Hvis du vil endre denne og innstille din egen, hemmelige kode, gjør du det følgende:

- Trykk på Programmeringstasten ⇨.
- Trykk et par ganger på Retningstastene ▲▼ til "INNSTILL" (SETTING) vises i vinduet.
- Press the Programming key ⇨.
- Press the Up or Down key ▲▼ repeatedly until "PIN" (PIN CODE) appears on the display.
- Trykk på Programmeringstasten ⇨.
- Trykk et par ganger på Retningstastene til "PIN" (PIN CODE) vises i vinduet.
- Trykk på Programmeringstasten ⇨.
- "PIN" (OLD CODE) vises i vinduet.
- Skriv inn den tidligere PINkoden. Bruk nummertastene.
- Trykk på Programmeringstasten ⇨.
- "NY PIN" (NEW CODE) vises i vinduet.
- Skriv inn den nye PINkoden. Bruk nummertastene.
- Trykk på Programmeringstasten ⇨.
- "NY PINN" "(AGAIN) vises i vinduet.
- Skriv inn den nye PINkoden en gang til. Bruk nummertastene.
- Trykk på Programmeringstasten ⇨.
- Lyden du nå hører bekrefter at den nye PINkoden er innstilt.

Viktig : : Ikke glem din personlige PINkode! Skulle dette allikevel skje må standard innstillinger innstilles på ny (reset – se avsnitt 4.28)

4.22 Påmelding av et håndsett til Butler 100, 1010, 1200 basis

For å kunne ringe og motta anrop må et nytt håndsett være påmeldt basisstasjonen. Du kan melde på 5 håndsett på en basisstasjon. Hvert håndsett er standard påmeldt som håndsett 1 på den basisstasjonen som følger med apparatet (basis 1).

!!! Påmelding av et håndsett er kun nødvendig!!!

- hvis håndsettet er strøket fra basisstasjonen (f.eks. ny innstilling)
- når du vil påmelde et nytt håndsett.

Prosedyren nedenfor gjelder kun for Butler 1000,1010, 1210 håndtelefon og basisstasjon! Hold Paging-tasten **Ⓜ** på basis nede i 10 sekunder til Linje/Lade-lampen **↻** på basis begynner å blinke. Linje/Lade-lampen **↻** vil blinke hurtig i ett minutt. I mellomtiden er basis i påmeldingsmodus og gjør du følgende:

- Trykk på Programmeringstasten **↵**.
- Trykk et par ganger på Retningstastene **▲▼** til "REGISTRER" (BASE SUB) vises i vinduet.
- Trykk på Programmeringstasten **↵**.
- "BASE- " (BASE-) vises i vinduet.
- Skriv inn et nummer for den basis som du vil melde håndsettet på (1-4). Bruk nummertastene.

Bemerk: Hvert håndsett kan påmeldes 4 forskjellige DECT basisstasjoner. Hver basis får et nummer mellom 1 og 4 i håndsettet. Hvis du melder på et nytt håndsett gir du det et basisnummer, "1" er å foretrekke.



- "SOKER" (SEARCHING) og symbolet **⚡** vises i vinduet.
- RFPI koden (hver basis har en egen RFPI kode) vises i vinduet og det lyder et signal når håndsettet har funnet basis.
- Trykk på Programmeringstasten **↵**.
- "PIN" (PIN) vises i vinduet.
- Skriv inn den firesifrete PINKoden til basis (standard PINKode er "0000"). Bruk nummertastene.
- Trykk på Programmeringstasten **↵**.
- Håndsettet er nå påmeldt basis.

4.23 Påmelding Butler 1210 håndsett på Butler 575/575+ & Cocoon100/100+ & Butler 2000 basis

Hold Paging-tasten **Ⓜ** på Butler 575/575+ eller Cocoon100/100+ eller Butler 2000 basis ned i +/-15 sekundere til du hører en piptone. Nå befinner basis seg i påmeldingsmodus i 1 minutt. Gå frem på følgende måte for å påmelde håndsettet:

- Trykk på Programmeringstasten **↵**.
- Trykk et par ganger på Retningstastene **▲▼** til "REGISTRER" (BASE SUB) vises i vinduet.
- Trykk på Programmeringstasten **↵**.
- "BASE-" (BASE-) vises i vinduet.
- Skriv inn et nummer for den basis du vil melde håndsettet på (1-4). Bruk nummertastene.
- "SOKER" (SEARCHING) og symbolet **⚡** vises i vinduet.
- RFPI koden (hver basis har en unik RFPI kode) vises i vinduet og det lyder et signal når håndsettet har funnet basis.
- Trykk på Programmeringstasten **↵**.
- "PIN" (PIN) vises i vinduet.
- Skriv inn basisstasjonens firesifrete PINKode (standard PINKode er "1590"). Bruk nummertastene.
- Trykk på Programmeringstasten **↵**.
- Håndsettet er nå påmeldt basis.

4.24 Påmelding Butler 1800T håndsett på Butler 1210 basis





Prosedyren beskrevet nedenfor gjelder kun for Butler 1800T håndsett og Butler 1210 basis! Hold Paging-tasten  på basis nede i 10 sekunder til Linje/Lade-lampen  på basis blinker hurtig. Linje-Lade-lampen  vil blinke hurtig i ett minutt. Nå befinner basis seg i påmeldingsmodus og går du frem på følgende måte for å påmelde håndsettet:

- Trykk 1 gang på Retningstasten "Opp" ▲ .
- Trykk på OK-tasten og velg en basis med begge Retningstastene ▲ ▼ .
- Trykk på OK-tasten.
- Skriv inn PINKoden til basisstasjonen din. Denne er som regel: 0000.
- Trykk på OK-tasten. Nå leter Butler 1800T etter din DECT-basis. Så snart denne er funnet vil du se identifikasjonskoden til denne basisstasjonen i vinduet.
- Trykk på OK-tasten for å bekrefte eller trykk på tasten ESC for å bryte påmeldingen.

4.25 Stryke et håndsett fra en basis

Det er mulig å stryke et håndsett fra en basis. Dette gjøres dersom håndsettet er defekt og må skiftes ut med et nytt.

Viktig: Du kan ikke stryke det håndsettet du bruker til denne prosedyren..



- Trykk på programmeringstasten .
- Trykk et par ganger på Retningstastene ▲ ▼ til "INNSTILL" (SETTING) vises i vinduet.
- Trykk på Programmeringstasten .
- Trykk et par ganger på Retningstastene ▲ ▼ til "AVMELD" (REMOVE HS) vises i vinduet.
- Trykk på Programmeringstasten .
- "PIN" (PIN) vises i vinduet.
- Skriv inn din firesifrede PINKode (standard PINKode er "0000"). Bruk nummertastene.
- Trykk på Programmeringstasten .
- "AVMELD" (REMOVE HS) vises i vinduet.
- Skriv inn påmeldingsnummeret til det håndsettet du vil stryke (1-5). Bruk nummertastene.
- Trykk på Programmeringstasten .
- "AVMELD" (REMOVE HS) vises i vinduet og håndsettet er strøket.
- På håndsettet som er strøket vises "INGEN BASE" (NOT SUB).

4.26 Valg av basis

Dersom håndsettet ditt er påmeldt flere basisstasjoner (max. 4) må du velge en bestemt basis da et håndsett kun kan kommunisere med en basis samtidig. Du har to muligheter:

4.26.1 Automatisk valg

Med innstillingen "automatisk valg" vil håndsettet automatisk velge den basis i standby som er nærmest.

- Trykk på Programmeringstasten .
- Trykk et par ganger på Retningstastene ▲ ▼ til "INNSTILL" (SETTING) vises i vinduet.
- Trykk på Programmeringstasten .
- Trykk et par ganger på Retningstastene ▲ ▼ til "BASEVALG" (BASE SEL) vises i vinduet.

- Trykk på Programmeringstasten ⇨.
- Trykk et par ganger på Retningstastene ▲▼ til "AUTO" vises i vinduet.
- Trykk på Programmeringstasten ⇨.
- "SOKER" (SEARCHING) og symbolet ¶ vises i vinduet.
- Det lyder et signal når håndsettet har funnet en basis.

4.26.2 Manuelt valg

Med innstillingen "manuelt valg" vil håndsettet kun velge den basis du har innstilt.

- Trykk på Programmeringstasten ⇨.
- Trykk et par ganger på Retningstastene ▲▼ til "INNSTILL" (SETTING) vises i vinduet.
- Trykk på Programmeringstasten ⇨.
- Trykk et par ganger på Retningstastene ▲▼ til "BASEVALG" (BASE SEL) vises i vinduet.
- Trykk på Programmeringstasten ⇨.
- Trykk et par ganger på Retningstastene ▲▼ til "MANUELL" (MANUAL) vises i vinduet.
- Trykk på Programmeringstasten ⇨.
- "BASE-" (BASE-) vises i vinduet.
- Skriv inn nummeret til den basis du velger (1-4). Bruk nummertastene.
- Trykk på Programmeringstasten ⇨.
- "SOKER" (SEARCHING) og symbolet ¶ vises i vinduet.
- Det lyder et signal når håndsettet har funnet den basis du valgte.

Bemerk :

- *Før du kan velge en basis må denne først være påmeldt håndsettet.*
- *Hvis "INGEN BASE" (NOT SUB) vises i vinduet betyr det at den basis du har valgt ikke eksisterer eller at håndsettet ikke har vært påmeldt.*

4.27 Stenge for visse oppringninger

Du kan programmere håndsettet slik at visse telefonnumre ikke kan oppringes, f.eks. "00" internasjonale forbindelser. Man kan stenge for opptil 5 numre (max 5 tall). Gå frem på følgende måte:

- Trykk på Programmeringstasten ⇨.
 - Trykk et par ganger på Retningstastene ▲▼ til "INNSTILL" (SETTING) vises i vinduet.
 - Trykk på Programmeringstasten ⇨.
 - Trykk et par ganger på Retningstastene ▲▼ til "BLOKKERING" (BARRING) vises i vinduet.
 - Trykk på Programmeringstasten ⇨.
 - "PIN" (PIN) vises i vinduet.
 - Skriv inn din PINkode.
 - Trykk på Programmeringstasten ⇨.
 - "BLOKK NR" (BAR NUM) vises i vinduet. Dette er minne "1.-----".
 - Trykk på Retningstastene ▲▼ for å velge ett av de 5 minnene.
 - Skriv inn nummeret (max 5 sifre) som du vil stenge for, f.eks. 01486.
 - trykk på Programmeringstasten ⇨.
 - "HS-----" = (nummer håndsett (1-5) og "1486" (= låste sifre) vises i vinduet.
 - Skriv inn numrene til de håndsett som ikke har lov å ringe de låste sifrene.
 - f.eks. Trykk på nummertastene 2, 3 og 5. I vinduet vises : HS -2 3-5 01486. Disse håndsettene kan ikke forme numre som begynner med "01486".
 - Trykk på Programmeringstasten ⇨ for å bekrefte.
- Gjenta samme prosedyre som beskrevet ovenfor hvis du vil blokkere flere numre (max 5)!

4.28 Standard innstillinger (reset) av parametrene

Du kan vende tilbake til standard innstillinger (default), dvs de innstillinger apparatet hadde ved kjøp. Til dette trenger du PINKoden.

Standard innstillinger er:

| | |
|------------------|------------|
| Tastatur: | ikke låst |
| Tastaturlyd: | aktivisert |
| Høyttalerstyrke: | nivå 3 |
| Ringemelodi: | 1 |
| Ringestyrke: | 5 |
| Valg basis: | automatisk |
| Flash tid: | 100ms |

For å vende tilbake til standard innstillinger gjør du det følgende:

- Trykk på Programmeringstasten ➔.
- Trykk et par ganger på Retningstastene ▲▼ til "INNSTILL" (SETTING) vises i vinduet.
- Trykk på Programmeringstasten ➔.
- Trykk et par ganger på Retningstastene ▲▼ til "NULLSTIL" (RESET) vises i vinduet.
- Trykk på Programmeringstasten ➔.
- "PIN" (PIN) vises i vinduet..
- Skriv inn din PINkode.
- Trykk på Programmeringstasten ➔.

4.29 Stille apparatet tilbake i Nullstilling

Med denne funksjonen kan du stille apparatet tilbake i Nullstilling uten å bruke PINKoden. Hermed slettes alle numre som er lagret i Nummerlisten, alle håndsett strykes, alle standardinnstillinger er installert og standard PINkode er "0000".

Gjør følgende:

- Kople batteriene fra apparatet
- Hold "*" tasten nede og kople batteriene tilbake til håndsettet begynner å ringer uavbrutt og vinduet lyser. Slipp "*" tasten og trykk på Programmeringstasten. ➔.
- Håndsettet har funnet basis og det lyder et signal.
- Trykk kort på "*" tasten.
- "NULLSTIL" (RESET?) vises i vinduet.
- Trykk på Programmeringstasten ➔ for å bekrefte eller kople løs batteriene for å stoppe prosedyren.
- "NULLSTIL" (RESETTING") vises i vinduet og det høres en lang piping.
- "INGEN BASE" (NOT SUB) vises i vinduet. Nå er håndsettet i Nullstilling.

Deretter må alle håndsett påmeldes påny som beskrevet i avsnitt 4.21! Men du trenger ikke å sette basisstasjonen i påmeldingsmodus, dette skjer nå automatisk!

5 HVEM RINGER (CALLER ID/CLIP)

(Aktiviseres kun hvis du abonnerer på tjenesten CLIP eller "Hvem Ringer" . Kontakt ditt telefonselskap). Når du mottar et anrop vises telefonnummer til den som ringer samt dato og tid i vinduet på håndsettet. Apparatet kan motta anrop i FSK og DTMF. Hvis navnet er lagret i Nummerlisten vises også navnet i vinduet!

Apparatet kan lagre 30 anrop i en Anropslogg som kan bli sjekket senere. Apparatet lagrer aldri det samme anropet to ganger. Når minnet er fullt, vil de eldste anrop automatisk bli byttet ut med nye. Hvis man ikke har lest eller svart et anrop blinker symbolet  i vinduet. Når Anropsloggen er tom og du trykker på Retningstasten Opp ▲ høres tre pip.

Du kan sjekke informasjonen til et anrop på følgende måte:

- Trykk på Retningstasten Opp ▲. Navnet til den som ringer (hvis denne informasjonen blir sendt av din teleoperatør eller er lagret i Nummerlisten), følgenummer i Anropsloggen, dato og tid vises i vinduet.
- Trykk på Retningstasten Ned ▼. Telefonnummeret til den som ringer vises i vinduet.

5.1. Stilling av dato og klokke

Hvis dato og tid ikke sendes sammen med nummeret til anropet, vises ikke dato og tid i vinduet. Ved å stille inn dato og klokke vil man kunne avlese denne informasjonen sammen med nummeret for hvert anrop man mottar!

- Trykk på Programmeringstasten ⇨.
- Trykk et par ganger på Retningstastene ▲▼ til "INSTILL" (SETTING) vises i vinduet.
- Trykk på Programmeringstasten ⇨.
- "KLOKKE" (DAY/TIME) vises i vinduet.
- Trykk en gang til på Programmeringstasten ⇨ .
- Når "AR" (YEAR) vises i vinduet, skriv inn de to siste tallene (00=2000, 01=2001,...) og trykk på Programmeringstasten ⇨ for å bekrefte.
- Når "MANED" (MONTH) vises i vinduet, skriv inn måned (01=januar, 02=februar,...) og trykk på Programmeringstasten ⇨ for å bekrefte.
- Når "DAG" (DAY) vises i vinduet, skriv inn dag og trykk på Programmeringstasten ⇨ for å bekrefte.
- Når "TIME" (HOUR) vises i vinduet, skriv inn time (24 timer) og trykk på Programmeringstasten ⇨ for å bekrefte.
- Når "MINUTT" (MINUTE) vises i vinduet, skriv inn minutter og trykk på Programmeringstasten for å bekrefte.

5.2 Anropsloggen



De mottatte anrop kommer i en Anropslogg (max 30 nummer).

- Trykk kort på Retningstasten Opp ▲ for å sjekke de siste anrop.
- Navnet på de siste anrop vises i vinduet. Hvis navnet ikke er tilgjengelig, vises "INGEN NAVN" (NO NAME).
- Hvis det er et hemmelig nummer vises "UKJENT (UNAVAL) i vinduet.
- For hvert anrop meddeles dato og tid anropet ble mottatt.
- Trykk kort på Retningstasten Ned ▼ for å avlese telefonnummeret til anropet.
- Trykk kort på Retningstasten Ned ▼ for å sjekke de andre numrene i loggen.

Bemerk :

- *Hvis man ikke trykker på en av Retningstastene ▲▼ innen 15 sekunder, vender apparatet tilbake til standby.*
- *Etter at man har mottatt et anrop vises dette nummeret i vinduet i 15 sekunder etter siste ringetone.*
- *Det er ikke mulig å gjengi et nummer når man er i samtale.*

5.3 Ringe et nummer i Anropsloggen



- Trykk på Retningstasten Opp ▲ for å hente frem Anropsloggen.
- Trykk på Retningstasten Opp ▲ for å søke et anrop. Trykk på Retningstasten Ned ▼ for å avles telefonnummeret.
- Når nummeret vises i vinduet, trykker du på Linjetasten  og nummeret formes automatisk. (Symbolene  og "EXT" vises i vinduet og tellerskrittet går).

5.4 Lagre et nummer fra Anropsloggen i Nummerlisten

- Trykk på Retningstasten Opp ▲ for å hente frem Anropsloggen.
- Trykk på retningstasten Opp ▲ for å søke nummeret.
- Trykk to ganger på Nummerlistetasten  .
- "LAGRE" (STORE) vises i vinduet.
- Nummeret er lagret i Nummerlisten. Hvis anropet ikke hadde navn "INGEN NAVN" (NO NAME) kan du etterpå legge til navnet i Nummerlisten.
- Apparatet vender tilbake til standby-modus.

5.5 Slette nummer i Anropsloggen

5.5.1 Slette ett nummer

- Trykk på Retningstasten Opp ▲ for å hente frem Anropsloggen
- Trykk på retningstasten Opp ▲ for å søke det anropet du vil slette.
- Når anropet vises i vinduet, trykk på Slettetasten .
- "SLETTE?" (DELETE?) vises i vinduet.
- Trykk på Programmeringstasten  for å bekrefte eller trykk på Slettetasten  for å annullere..
- Anropet er slettet og følgende anrop vises i vinduet.

5.5.2 Slette alle numre

- Trykk på Retningstasten Opp ▲ for å hente frem Anropsloggen.
- Hold Slettetasten  nede til "SLETT ALLE" (DELETE ALL) vises i vinduet.y.
- Alle anrop er nå slettet

6 VOICE MAIL (PERSONSVAR)

Denne funksjonen aktiveres kun dersom du har en Voice Mail (PersonSvar) tjeneste og dersom ditt telenettverk sender den sammen med informasjonen "Hvem Ringer"! Hvis du har fått inn en beskjed på din Voice Mail (PersonSvar) vises symbolet '☒' i vinduet. Etter at du har åpnet den forsvinner symbolet '☒'.

7 GARANTI

Garanti : 2 år ved feil på utstyret.
Merk : Returner utstyret i originalemballasjen.
Husk å vedlegge kvitteringen.
Garantien gjelder ikke uten kvittering.

TOPCOM[®]

it's nice t@lking to you

www.topcom.be