

25825/26



**5.8 GHz Digital Cordless Handsfree
Handset / Answering System
with Call Waiting Caller ID
User's Guide**



We bring good things to life.

EQUIPMENT APPROVAL INFORMATION

Your telephone equipment is approved for connection to the Public Switched Telephone Network and is in compliance with parts 15 and 68, FCC Rules and Regulations and the Technical Requirements for Telephone Terminal Equipment published by ACTA.

1 Notification to the Local Telephone Company

On the bottom of this equipment is a label indicating, among other information, the US number and Ringer Equivalence Number (REN) for the equipment. You must, upon request, provide this information to your telephone company.

The REN is used in determining the number of devices you may connect to your telephone line and still have all of these devices ring when your telephone number is called. In most (but not all) areas, the sum of the RENs of all devices connected to one line should not exceed 5. To be certain of the number of devices you may connect to your line as determined by the REN, you should contact your local telephone company.

A plug and jack used to connect this equipment to the premises wiring and telephone network must comply with the applicable FCC Part 68 rules and requirements adopted by the ACTA. A compliant telephone cord and modular plug is provided with this product. It is designed to be connected to a compatible modular jack that is also compliant. See installation instructions for details.

Notes

- This equipment may not be used on coin service provided by the telephone company.
- Party lines are subject to state tariffs, and therefore, you may not be able to use your own telephone equipment if you are on a party line. Check with your local telephone company.
- Notice must be given to the telephone company upon permanent disconnection of your telephone from your line.
- If your home has specially wired alarm equipment connected to the telephone line, ensure the installation of this product does not disable your alarm equipment. If you have questions about what will disable alarm equipment, consult your telephone company or a qualified installer.

2 Rights of the Telephone Company

Should your equipment cause trouble on your line which may harm the telephone network, the telephone company shall, where practicable, notify you that temporary discontinuance of service may be required. Where prior notice is not practicable and the circumstances warrant such action, the telephone company may temporarily discontinue service immediately. In case of such temporary discontinuance, the telephone company must: (1) promptly notify you of such temporary discontinuance; (2) afford you the opportunity to correct the situation; and (3) inform you of your right to bring a complaint to the Commission pursuant to procedures set forth in Subpart E of Part 68, FCC Rules and Regulations.

The telephone company may make changes in its communications facilities, equipment, operations or procedures where such action is required in the operation of its business and not inconsistent with FCC Rules and Regulations. If these changes are expected to affect the use or performance of your telephone equipment, the telephone company must give you adequate notice, in writing, to allow you to maintain uninterrupted service.

INTERFERENCE INFORMATION

This device complies with Part 15 of the FCC Rules. Operation is subject to the following two conditions: (1) This device may not cause harmful interference; and (2) This device must accept any interference received, including interference that may cause undesired operation.

This equipment has been tested and found to comply with the limits for a Class B digital device, pursuant to Part 15 of the FCC Rules. These limits are designed to provide reasonable protection against harmful interference in a residential installation.

This equipment generates, uses, and can radiate radio frequency energy and, if not installed and used in accordance with the instructions, may cause harmful interference to radio communications. However, there is no guarantee that interference will not occur in a particular installation.

If this equipment does cause harmful interference to radio or television reception, which can be determined by turning the equipment off and on, the user is encouraged to try to correct the interference by one or more of the following measures:

- Reorient or relocate the receiving antenna (that is, the antenna for radio or television that is "receiving" the interference).
- Reorient or relocate and increase the separation between the telecommunications equipment and receiving antenna.
- Connect the telecommunications equipment into an outlet on a circuit different from that to which the receiving antenna is connected.

If these measures do not eliminate the interference, please consult your dealer or an experienced radio/television technician for additional suggestions. Also, the Federal Communications Commission has prepared a helpful booklet, "How To Identify and Resolve Radio/TV Interference Problems." This booklet is available from the U.S. Government Printing Office, Washington, D.C. 20402. Please specify stock number 004-000-00345-4 when ordering copies.

FCC RF RADIATION EXPOSURE STATEMENT

This equipment complies with FCC RF radiation exposure limits set forth for an uncontrolled environment. This equipment should be installed and operated with a minimum distance of 20 centimeters between the radiator and your body. This transmitter must not be co-located or operated in conjunction with any other antenna or transmitter.

For body worn operation, this phone has been tested and meets the FCC RF exposure guidelines when used with the belt clip supplied with this product. Use of other accessories may not ensure compliance with FCC RF exposure guidelines.

HEARING AID COMPATIBILITY (HAC)



This telephone system meets FCC standards for Hearing Aid Compatibility.

US NUMBER IS LOCATED ON THE CABINET BOTTOM REN NUMBER IS LOCATED ON THE CABINET BOTTOM

TABLE OF CONTENTS

EQUIPMENT APPROVAL INFORMATION	2	SETTING THE SECURITY CODE	21
INTERFERENCE INFORMATION	2	HANDSET REGISTRATION	22
FCC RF RADIATION EXPOSURE STATEMENT	2	HANDSET DEREGISTRATION	24
HEARING AID COMPATIBILITY (HAC)	2	DEFAULT	26
INTRODUCTION	5	TELEPHONE BASICS	27
DIGITAL SECURITY SYSTEM	6	RINGER SETTING SHORTCUT	27
HANDSET AND BASE LAYOUT	7	HANDSET SPEAKERPHONE	27
BEFORE YOU BEGIN	8	CHARGE/IN USE INDICATOR	28
PARTS CHECKLIST	8	MAKING A CALL	28
TELEPHONE JACK REQUIREMENTS	8	MAKING A CALL WITH THE HANDSET	
INSTALLATION	9	SPEAKERPHONE	28
IMPORTANT INSTALLATION GUIDELINES ..	9	ANSWERING A CALL WITH THE	
INSTALLING THE PHONE	9	HANDSET	28
WALL MOUNTING THE BASE	13	ANSWERING A CALL WITH THE	
PROGRAMMING THE TELEPHONE	13	HANDSET SPEAKERPHONE	28
MEMORY	13	CALL TIMER	29
STORING A NAME AND NUMBER IN		AUTO STANDBY	29
MEMORY	13	CALL WAITING	29
LANGUAGE	15	FLASH	29
HANDSET NAME	15	REDIAL	29
AREA CODE	16	EXIT	30
RINGER VOLUME	17	PAGING	30
RINGER MELODY	18	HANDSET TO HANDSET PAGING	30
VIP MELODY	19	PAGING FROM BASE/GROUP PAGING ..	30
ASSIGNING, REVIEWING, CHANGING OR		TRANSFERRING CALLS	31
DELETING A VIP MELODY	19	MUTE	32
TO ASSIGN	19	VOLUME CONTROL	32
TO REVIEW/CHANGE/DELETE:	21	INTERCOM	33

WARNING: TO PREVENT FIRE OR ELECTRICAL SHOCK HAZARD, DO NOT EXPOSE THIS PRODUCT TO RAIN OR MOISTURE.

	<p>CAUTION: RISK OF ELECTRIC SHOCK DO NOT OPEN</p>	
<p>THE LIGHTNING FLASH AND ARROW HEAD WITHIN THE TRIANGLE IS A WARNING SIGN ALERTING YOU OF "DANGEROUS VOLTAGE" INSIDE THE PRODUCT.</p>	<p>CAUTION: TO REDUCE THE RISK OF ELECTRIC SHOCK, DO NOT REMOVE COVER (OR BACK). NO USER SERVICEABLE PARTS INSIDE. REFER SERVICING TO QUALIFIED SERVICE PERSONNEL.</p>	<p>THE EXCLAMATION POINT WITHIN THE TRIANGLE IS A WARNING SIGN ALERTING YOU OF IMPORTANT INSTRUCTIONS ACCOMPANYING THE PRODUCT.</p>
<p>SEE MARKING ON BOTTOM / BACK OF PRODUCT</p>		

MAKING AN INTERCOM CALL	33	ERASING YOUR RECORDED OUTGOING	
RECEIVING AN INTERCOM CALL...	34	ANNOUNCEMENT	46
RECEIVING AN EXTERNAL TELEPHONE CALL		RETURNING TO THE DEFAULT OUTGOING	
DURING AN INTERCOM CALL	34	ANNOUNCEMENT	46
USING INTERCOM OR CONFERENCE		SETTING THE DAY AND TIME	46
WITH EXTERNAL CALLS	34	TO SET THE DAY	47
STORING A REDIAL NUMBER	35	TO SET THE HOUR	47
INSERTING A PAUSE IN THE DIALING		TO SET THE MINUTES	47
SEQUENCE	36	SETTING THE RINGS TO ANSWER	47
REVIEWING, CHANGING OR DELETING		ADJUSTING THE VOLUME	47
STORED NUMBERS	36	MESSAGE COUNTER	48
TO REVIEW	36	MAILBOX INDICATOR	48
TO CHANGE	36	MESSAGE PLAYBACK	49
TO DELETE	37	ERASING MESSAGES	49
DIALING A STORED NUMBER WITH THE		MEMO	50
HANDSET	38	SCREENING CALLS	50
CHAIN DIALING FROM MEMORY	38	REMOTE ACCESS	50
CALLER ID (CID)	39	ACCESSING THE ANSWERING SYSTEM WITH	
RECEIVING AND STORING CID RECORDS	39	THE CORDLESS HANDSET	51
REVIEWING CID RECORDS	39	ACCESSING THE ANSWERING SYSTEM	
TRANSFERRING CID RECORDS TO		FROM ANOTHER LOCATION	51
MEMORY	40	MEMORY FULL	51
DIALING A CID NUMBER	41	REPLACING THE BATTERY	52
DELETING THE CID RECORD SHOWING IN		BATTERY SAFETY PRECAUTIONS	53
THE DISPLAY	42	HEADSET INSTALLATION	53
DELETING ALL CID RECORDS	43	CONNECTING AN OPTIONAL HEADSET TO	
CID ERRORS	44	THE HANDSET	53
ANSWERING SYSTEM SET UP	44	DISPLAY MESSAGES	53
TURNING THE ANSWERING SYSTEM OFF		HANDSET SOUND SIGNALS	55
AND ON	44	TROUBLESHOOTING GUIDE	56
VOICE INSTRUCTIONS	44	GENERAL PRODUCT CARE	58
RECORDING THE OUTGOING		CAUSES OF POOR RECEPTION	59
ANNOUNCEMENT	44	INDEX	60
REVIEWING THE OUTGOING		SERVICE	62
ANNOUNCEMENT	46	LIMITED WARRANTY	63
		ACCESSORY ORDER FORM	64

INTRODUCTION



CAUTION: When using telephone equipment, there are basic safety instructions that should always be followed. Refer to the **IMPORTANT SAFETY INSTRUCTIONS** provided with this product and save them for future reference.

Congratulations on purchasing this GE cordless telephone/answering system with Call Waiting Caller ID. This telephone has been designed to be simple to use, however, you can reach its full potential more quickly by taking a few minutes to read this instruction book. This telephone is a multifunction product for use with Call Waiting and Caller ID services available from your local telephone company.

Your Caller ID Call Waiting phone allows you to:

- view the name and telephone number of a caller while you are on the phone (Call Waiting Caller ID).
- identify callers before you answer the phone.
- view the time and date of each incoming call.
- record up to 99 Caller ID messages sequentially in each handset and the base.
- know who called while you are on the other line or when you were away.
- screen unwanted calls, eliminate harassment from annoying calls, or to get prepared before answering a call.

IMPORTANT: Because cordless phones operate on electricity, you should have at least one phone in your home that isn't cordless, in case the power in your home goes out.

IMPORTANT: In order to use all of the features of this telephone, you must subscribe to two separate services available from your local telephone company: the standard Name/Number Caller ID Service to know who is calling when the phone rings and Caller ID with Call Waiting Service to know who is calling while you are on the phone.

INSTALLATION NOTE: Some cordless telephones operate at frequencies that may cause interference to nearby TVs, microwave ovens, and VCRs. To minimize or prevent such interference, the base of the cordless telephone should not be placed near or on top of a TV, microwave ovens, or VCR. If such interference continues, move the cordless telephone farther away from these appliances. Certain other communications devices may also use the 5.8 GHz/2.4 GHz frequency for communication, and, if not properly set, these devices may interfere with each other and/or your new telephone. Typical devices that may use the 5.8 GHz/2.4 GHz frequency for communication include wireless audio/video senders, wireless computer networks, multi-handset cordless telephone systems, and some long-range cordless telephone systems.

DIGITAL SECURITY SYSTEM

Your cordless phone uses a digital security system to protect against false ringing, unauthorized access, and charges to your phone line.

There is a unique digital security code programmed in each unit. When the base and the handset is powered up the first time, the handset automatically registers with the base ready for normal use.

NOTE: If more than one handset is registered with the base, registration takes approximately one minute.

HANDSET AND BASE LAYOUT

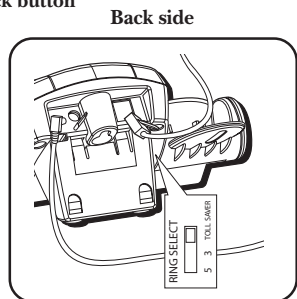
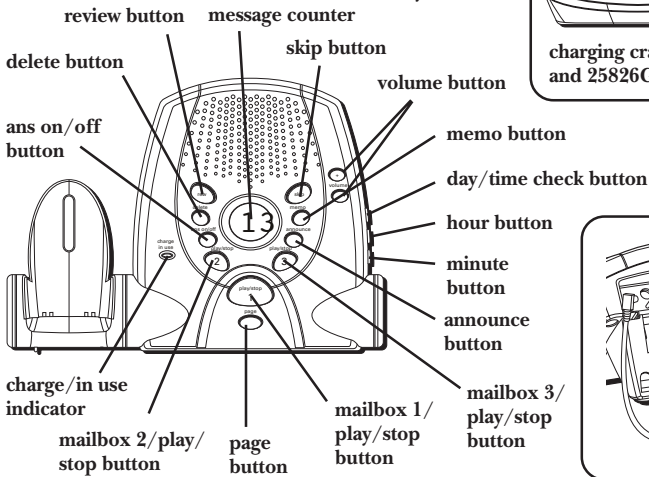
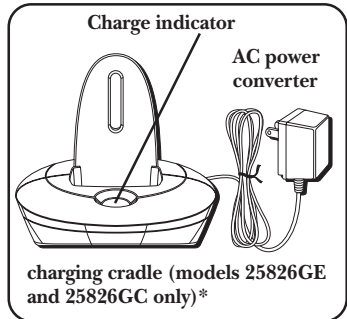
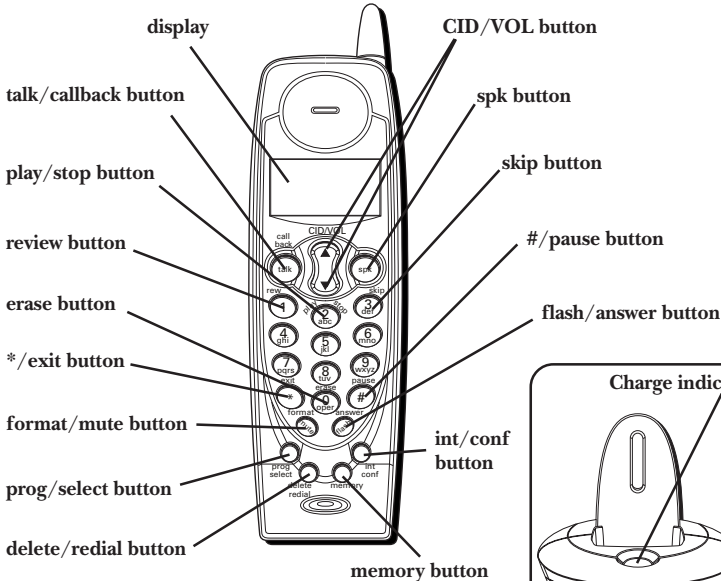

BEFORE YOU BEGIN

PARTS CHECKLIST

Make sure your package includes the items shown here.

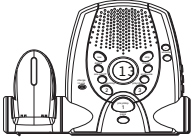

Base



Mounting pedestal



Handset(s)*



Battery compartment cover(s)*



Battery pack(s)*



Telephone line cord



AC power converter

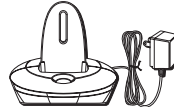

charging cradle(s) (models 25826GE and 25826GC only)*

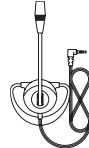

headset (model 25826GC only)*

TELEPHONE JACK REQUIREMENTS

To use this phone, you need an RJ11C type modular telephone jack, which might look like the one pictured here, installed in your home. If you don't have a modular jack, call your local phone company to find out how to get one installed.

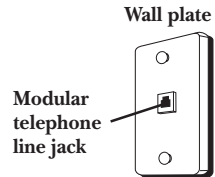

- * Model 25826GE is packaged with 2 handsets, 2 battery compartment covers, 2 battery packs, and a handset charging cradle with AC power converter.
- * Model 25826GC is packaged with 3 handsets, 3 battery compartment covers, 3 battery packs, 2 handset charging cradles with AC power converters, and 1 headset.

INSTALLATION

- Never install telephone wiring during a lightning storm.
- Never install telephone jacks in wet locations unless the jack is specifically designed for wet locations.
- Never touch non-insulated telephone wires or terminals, unless the telephone line has been disconnected at the network interface.
- Use caution when installing or modifying telephone lines.
- Temporarily disconnect any equipment connected to the phone such as faxes, other phones, or modems.

IMPORTANT INSTALLATION GUIDELINES

- Install telephone near both a telephone (modular) jack and an electrical power outlet.
- Avoid sources of noise, such as a window by a busy street, and electrical noise, such motors, microwave ovens, and fluorescent lighting.
- Avoid heat sources, such as heating air ducts, heating appliances, radiators, and direct sunlight.
- Avoid areas of excessive moisture or extremely low temperature.
- Avoid dusty locations.
- Avoid other cordless telephones or personal computers.

INSTALLING THE PHONE

1. Choose an area near an electrical outlet and telephone wall jack (RJ11C).
2. Plug the AC power converter into an electrical outlet and the DC connector into the power jack on the back of the base.



CAUTION: Use only the ATLINKS USA, Inc. power converter 5-2620 (black) or 5-2627 (white) that came with this unit. Using other power converters may damage the unit.

3. Install the handset battery.

NOTE: You must connect the handset battery before use.

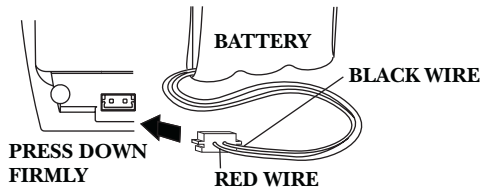

- Lift the battery pack and connect its plug to the jack inside the compartment.

NOTE: It is important to maintain the polarity (black and red wires) to the jack inside the compartment as shown in the illustration.

- Slide the battery compartment cover back into place.

NOTE: If the handset battery is not installed or the battery pack is not properly connected inside the battery compartment, the handset displays “*NO BATTERY*” when the handset is placed in the base cradle.

4. Connect the telephone line cord by plugging one end of the telephone line cord into the jack on the back of the base marked TEL LINE and other end into a telephone wall jack.

NOTE: One base can support up to four handsets.

5. If you purchased model 25825, place the handset in the base cradle. The charge indicator turns on to indicate the battery is charging.
If you purchased model 25826GE, place one handset in the base cradle, then plug the charging cradle into an electrical outlet, and place the other handset in the cradle. The charge indicators turn on to indicate the battery is charging.
If you purchased model 25826GC, place one handset in the base cradle, then plug both charging cradles into an electrical outlet, and place a handset in each cradle. The charge indicators turn on to indicate the battery is charging.
6. Allow the handset(s) to charge on a flat surface, such as a desk or table top, for 16 hours prior to first use. If you don't properly charge the phone, battery performance is compromised.

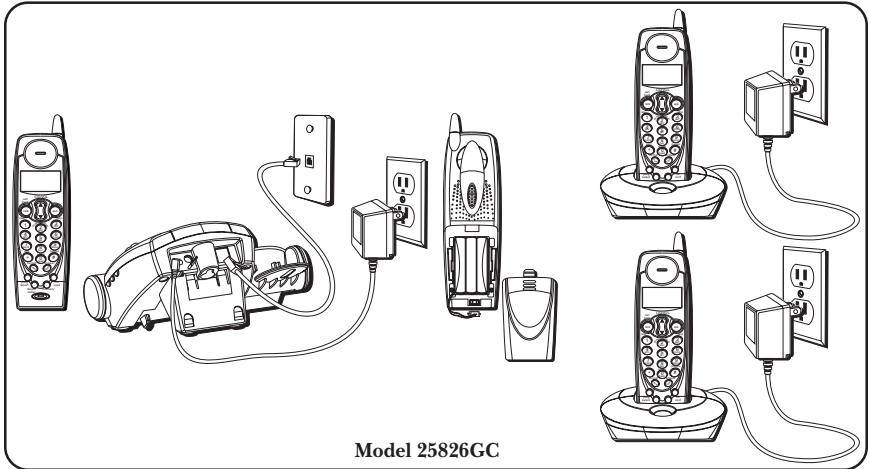
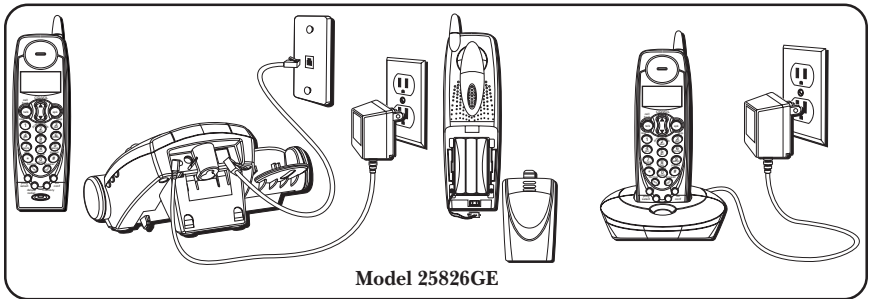
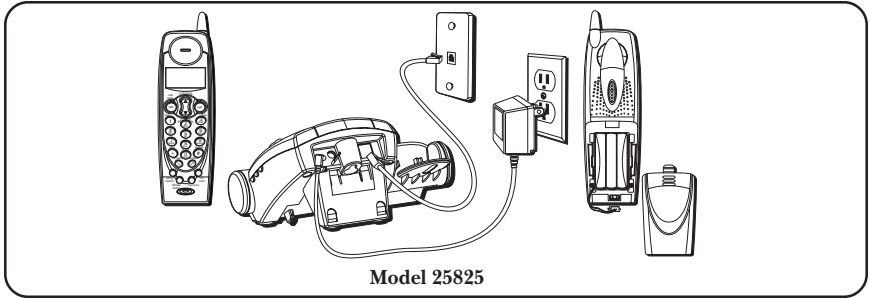

NOTE:There are two ways to install the mounting pedestal.

- To place the base in an upright position attach the pedestal to the bottom back of the base, snapping it into place. See figure A.

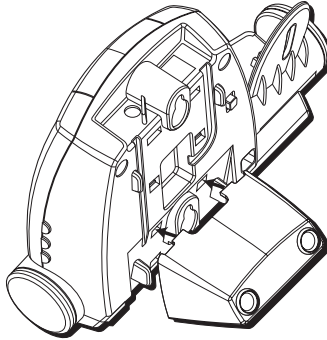

Figure A

- To place the base in a reclining position rotate the pedestal 180 degrees and attach it to the top back of the base, snapping it into position. See figure B.

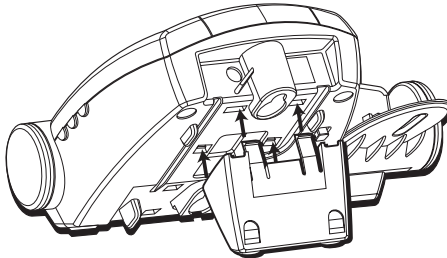
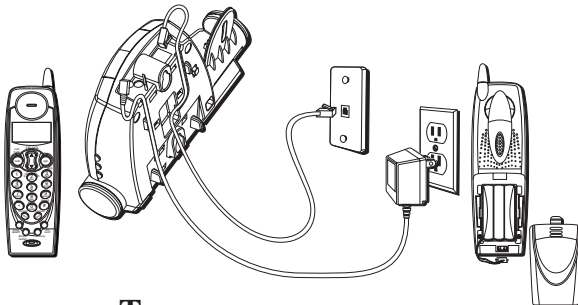

Figure B

WALL MOUNTING THE BASE

NOTE: For best results, leave the base on a flat surface during initial charging before you hang it on the wall.

1. Turn the base over.
2. Remove the mounting pedestal.
3. Slip the mounting holes (on the back of the base) over the wall plate posts and slide the unit down into place. (Wall plate not included.)



PROGRAMMING THE TELEPHONE

NOTE: There are eleven programmable menus available : Add Memory, Language, Handset Name, Local Area Code, Ringer Volume, Ringer Melody, VIP Melody, Security Code, Registration, De-registration, and Factory Default.

NOTE: To enter the programming mode (main menu), press the prog/select button in standby mode. To exit the main menu, press the */exit button to return to standby mode.

MEMORY

Each handset has separate memory dialing storage areas, and can store a maximum of fifty 15-character names and 24-digit telephone numbers.

STORING A NAME AND NUMBER IN MEMORY

1. Make sure the phone is **OFF** (not in talk mode).
2. Press the prog/select button.

3. Press the CID/VOL (▲ or ▼) button to scroll to *ADD MEMORY*.



4. Press the prog/select button and *ENTER NAME* shows on the display.

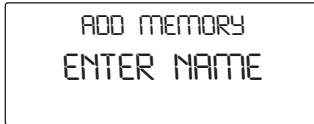

NOTE: If you don't want to enter the name, skip step 5.

5. Use the touch-tone pad on your handset to enter a name (up to 15 characters). More than one letter is stored in each of the number keys. For example, to enter Bill Smith, press the 2 key twice for the letter B. Press the 4 key 3 times for the letter I. Press the 5 key 3 times for the letter L. Wait for 1 second. Press the 5 key 3 times for the second letter L, and press the 1 key to insert a space between the first and last name. Press the 7 key 4 times for the letter S; press the 6 key once for the letter M; press the 4 key 3 times for the letter I; press the 8 key for the letter T; press the 4 key twice for the letter H.

NOTE: If you make a mistake press the delete/redial button on the handset to backspace and erase the wrong character(s) or number(s).

6. Press the prog/select button to save. The display shows *ENTER TEL NUMBR*.



7. Use the touch-tone pad on your handset to enter the telephone number (up to 24 digits, including pauses) and press the prog/select button again to save. The unit beeps to confirm and returns to the main menu.

- To enter another name and number in a different memory location, repeat step 3 to 7 again.

LANGUAGE

- Make sure your handset is **OFF** (not in talk mode).
- Press the prog/select button while in standby mode to enter the main menu.
- Press the CID/VOL (▲ or ▼) button to scroll to *LANGUAGE*.

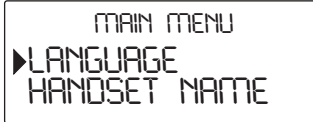

- Press the prog/select button.
- Use touch-tone pad to select *1ENG*, *2FRA*, *3ESP*, or use the CID/VOL (▲ or ▼) button to scroll to *1ENG*, *2FRA*, or *3ESP*. *ENG* (English) is the default setting.



- Press the prog/select button to confirm. The confirmation screen displays if any changes are made and then returns to the main menu.



HANDSET NAME

- Make sure your phone is **OFF** (not in TALK mode).
- Press prog/select button.
- Press the CID/VOL (▲ or ▼) button to scroll to *HANDSET NAME MENU*.

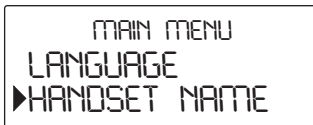

4. Press the prog/select button.

HANDSET NAME
ENTER NAME

5. Use the touch-tone pad to enter the handset name. More than one letter is stored in each of the number keys. For example, to enter the name Bill Smith, press the 2 key twice for the letter B. Briefly pause and the cursor moves to the next field. Press the 4 key 3 times for the letter l. Briefly pause and the cursor moves to the next field. Press the 5 key 3 times for the letter L. Briefly pause and the cursor moves to the next field. Press the 5 key 3 times for the second letter L, press 1 key to add a space. Press the 7 key 4 times for the letter S. Briefly pause and the cursor moves to the next field. Press the 6 key once for the letter M. Briefly pause and the cursor moves to the next field. Press the 4 key 3 times for the letter l. Briefly pause and the cursor moves to the next field. Press the 8 key for the letter T. Briefly pause and the cursor moves to the next field. Press the 4 key twice for the letter H.

NOTE: If a name is already stored in the handset, you may remove it by pressing the delete/redial button.

NOTE: If you make a mistake press the delete/redial key to backspace and erase the wrong character.

6. Press the prog/select button to save the name. The confirmation screen shows for two seconds, then returns to the main menu. You will hear a confirmation tone.

HANDSET NAME
BILL SMITH

AREA CODE

If you entered a 3-digit area code in the area code menu, your local area code does not display on the Caller ID (CID) list. Instead, you only see the local seven digit number. Calls received from outside your local area code display as the full ten-digit number.

1. Make sure your phone is **OFF** (not in TALK mode).
2. Press the prog/select button.
3. Press the CID/VOL (▲ or ▼) button to scroll to *AREA CODE*.



4. Press the prog/select.



5. Use the handset touch-tone pad to enter your three digit area code.
6. Press prog/select again. The confirmation screen shows for two seconds, and then returns to the main menu. You will hear a confirmation tone.

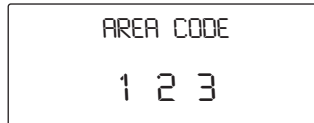

RINGER VOLUME

1. Make sure your phone is **OFF** (not in TALK mode).
2. Press the prog/select button.
3. Press the CID/VOL (▲ or ▼) button to scroll to *RINGER VOLUME*.



4. Press the prog/select button.



5. Press the CID/VOL (▲ or ▼) button or use the handset touch-tone pad to enter 1, 2 or 3.
6. Press prog/select again. The confirmation screen shows for two seconds, and then returns to the main menu. You will hear a confirmation tone.

NOTE: If RINGER is turned OFF, the handset displays *RINGER OFF*.

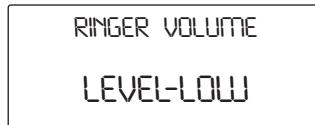

RINGER MELODY

You may choose from six different polyphonic melodies plus one ringer tone.

1. Make sure your phone is **OFF** (not in TALK mode).
2. Press the prog/select button.
3. Use the CID/VOL (▲ or ▼) button to scroll to *RINGER MELODY*.



4. Press prog/select again.

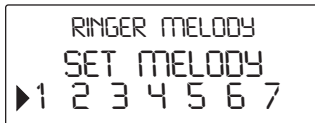

5. Press the CID/VOL (▲ or ▼) button, or use the touch tone pad on the handset to select a melody. The default value is *MELODY 1*.

6. Press the prog/select button again to save. The confirmation screen shows for two seconds, and then returns to the main menu. You will hear a confirmation tone.

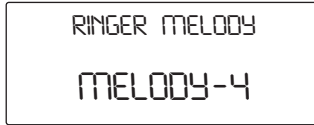

VIP MELODY

This features allow you to assign a specific melody to someone you want to get your attention when the person calls. When a VIP melody is assigned and that person calls, the VIP melody will ring instead of the normal ring. You may choose from six different polyphonic melodies plus one ringer tone.

NOTE: This feature only works when the following conditions are met.

1. You have subscribed to Caller ID.
2. You have your Caller ID record transferred to the memory. (Refer to Transferring CID Records To Memory).

ASSIGNING, REVIEWING, CHANGING OR DELETING A VIP MELODY

To ASSIGN:

1. Make sure your phone is **OFF** (not in TALK mode).
2. Press prog/select button to enter into *MAIN MENU*.
3. Press the CID/VOL (▲ or ▼) button to scroll to *VIP MELODY*.

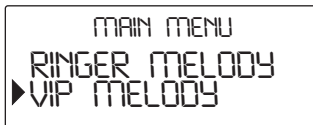

4. Press prog/select button when the cursor ▶ key prompted to *VIP MELODY*.
5. Press the CID/VOL (▲ or ▼) button to your desired VIP location. If the location is available, it will display as below.

```
VIP MELODY
VIP 1
*EMPTY*
```

6. A total of 10 VIP can be stored. Press prog/select button to select the VIP memory location. The *SELECT MEMORY* screen displays for 2 seconds, and then displays the memory records.

```
VIP MELODY
SELECT MEMORY
```

```
VIP MELODY
317-123-4567
JOHN SMITH
```

7. Press the CID/VOL (▲ or ▼) button to scroll to your desired memory record.
8. Press prog/select button to confirm the selection. *SET MELODY* screen displays.

```
VIP MELODY
SET MELODY
1▶2 3 4 5 6 7
```

9. Press the CID/VOL (▲ or ▼) button or the touch tone pad to select the desired ringer melody. The melodies ring accordingly.
10. Press prog/select select button to confirm your selection. The confirmation screen displays for two seconds and returns to the main menu. You will hear a confirmation tone.

```
VIP MELODY
VIP1-MELODY 7
JOHN SMITH
```

TO REVIEW/CHANGE/DELETE:

1. Repeat steps 1 - 5 in previous section.
2. If there is a VIP which has already been assigned to this location, it will toggle to display that VIP name and number in 2 second intervals.

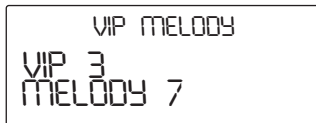

VIP MELODY
VIP 3
MELODY 7



VIP MELODY
317-123-4567
JOHN SMITH

3. You can change, delete or return to previous menu:
 - a) Press prog/select button to re-assign the VIP record by following the same procedure described in points 6 to 10 of the previous section, or
 - b) Press delete/redial button to delete the VIP record *DELETE VIP # ?* will show on the display. Press delete/redial button again to confirm the deletion, or
 - c) Press exit to return to previous menu.

SETTING THE SECURITY CODE

This unit provides you with the ability to access the answering system from a tone dialing telephone in another location. The security code is required for remote access, and it prevents unauthorized access to your answering system. The default code is #123, and you may change the last 3 digits of the security code with any handset registered to the unit. The security code has to start with #.

1. Make sure your phone is **OFF** (not in TALK mode).
2. Press prog/select button to enter into *MAIN MENU*.
3. Press the CID/VOL (▲ or ▼) button to scroll to *SECURITY CODE*.

MAIN MENU
VIP MELODY
▶ SECURITY CODE

4. Press prog/select button.

SECURITY CODE
SET CODE
#123

5. Default is #123. Enter “#” and any other 3 digits.
6. Press prog/select button to confirm. The confirmation screen shows for two seconds, and then returns to the main menu. You will hear a confirmation tone.

NOTE: 1) If the security code does not start with “#”, the handset displays “*START WITH #*” to remind the user that the code has to start with “#” followed with 3 digits.

SECURITY CODE
#258

HANDSET REGISTRATION

READ THIS NOTE: Your handset(s) is pre-registered and ready to use. Registered handsets display *HANDSET 1*, *HANDSET 2*, and *HANDSET 3*. It is not recommended or necessary to re-register the handset. If you purchased an extra handset separately (model 25802), follow this procedure to register the extra handset. One base can support up to four handsets.

During the registration process, keep your handset near the base. When your handset shows the following:

HANDSET NEEDS
REGISTRATION

1. Press the prog/select button.

REGISTRATION
REGISTER?
1YES ▶ 2NO

2. Use the touch-tone pad or the CID/VOL (▲ or ▼) button to select **1YES**. The default setting is **2NO**.

NOTE: If you select **2NO**, your handset cannot be registered and will not work.

3. Press the prog/select button and **HOLD BASE PAGE WAIT FOR BEEP** and **PRESS PROG KEY AFTER BASE BEEP** shows in the display.

REGISTRATION
HOLD BASE PAGE
WAIT FOR BEEP

REGISTRATION
PRESS PROG KEY
AFTER BASE BEEP

4. Press and hold the page button on the base until you hear a long confirmation tone. The charge/in use indicator will blink.
5. Press the prog/select button on the handset after you hear the base beep. **REGISTER.....** shows in the display. If registration is successful, **HANDSET # REGISTERED** displays for two seconds, followed by the **HANDSET NAME** entry screen.

REGISTRATION
REGISTER...

REGISTRATION
HANDSET #
REGISTERED

HANDSET NAME
ENTER NAME

NOTE: Registration should only take about 1 minute. If there is no response after 1 minute, press the *exit button and re-start the registration process.

6. Use the touch-tone pad to enter the name.

More than one letter is stored in each of the number keys. For example, to enter the name Bill Smith, press the 2 key twice for the letter B. Briefly pause and the cursor moves to the next field. Press the 4 key 3 times for the letter l. Briefly pause and the cursor moves to the next field. Press the 5 key 3 times for the letter L. Briefly pause and the cursor moves to the next field. Press the 5 key 3 times for the second letter L, press 1 key to add a space. Press the 7 key 4 times for the letter S. Briefly pause and the cursor moves to the next field. Press the 6 key once for the letter M. Briefly pause and the cursor moves to the next field. Press the 4 key 3 times for the letter l. Briefly pause and the cursor moves to the next field. Press the 8 key for the letter T. Briefly pause and the cursor moves to the next field. Press the 4 key twice for the letter H.

NOTE: If you make a mistake press the delete/redial button to backspace and erase the wrong character(s).

7. Press the prog/select button to save, and exit the standby mode, the name shows in the display.

HANDSET DEREGISTRATION

Deregistration cancels a handset's registration. During the de-registration process, it's important to keep the handset near the base.

WARNING: It is not recommended that a handset be de-registered unless absolutely necessary because once a handset is deregistered, that handset's telephone features cannot be used until the handset is re-registered.

1. Make sure your phone is **OFF** (not in TALK mode).

2. Press the prog/select button.
3. Press the CID/VOL (▲ or ▼) button to scroll to *DE-REGISTRATION*.
4. Press prog/select and *DE-REGISTER? 1YES ▶ 2NO* shows in the display.



5. Use the CID/VOL (▲ or ▼) button or touch tone pad to select *1YES*. The default setting is *2NO*.



NOTE: If you select *2NO*, your handset is not deregistered.

6. Press prog/select again, *MOVE NEAR TO BASE* displays until you move the handset closer to the base. Then *CONFIRM? 1YES 2 NO* shows in the display.



7. Use the CID/VOL (▲ or ▼) button to scroll to *1YES*. The default setting is *1YES*.

NOTE: If you select *2NO*, your handset is not deregistered.

8. Press the prog/select button to confirm the deregistration. *HANDSET # DEREGISTERED* followed by *HANDSET NEEDS REGISTRATION* shows in the display.



DEREGISTRATION
HANDSET #
DEREGISTERED



HANDSET NEEDS
REGISTRATION

NOTE: If one or more handsets becomes lost, you should de-register all handsets (globally) to ensure proper system operation.

1. Press and hold the base page button on the base until the charge/in use indicator flashes and you hear a tone.
2. Press and hold the base page button again until the charge/in use flashes rapidly.
3. Press and release the page button on the base. The charge/in use indicator stops blinking and a confirmation signal is emitted which confirms all handsets are de-registered. Then the base initializes again and each handset displays *HANDSET NEEDS REGISTRATION*. You should also set the date/time on the base answerer.

DEFAULT

As you become familiar with this system, you may prefer to use the system's original settings. Follow the steps to return to the factory settings.

1. Make sure your handset is in menu mode and it is **OFF** (not in TALK mode).
2. Use the CID/VOL (▲ or ▼) button to scroll to *DEFAULT SETTING*.
3. Press the prog/select button.
4. Use the touch-tone pad to select *1YES* or *2NO*, or press the CID/VOL (▲ or ▼) button to scroll to *1YES* or *2NO*. The default setting is *NO*.

- If you select *YES*, all settings in the programmable menu on the handset return to the factory default settings except Memory and VIP Melody.
 - If you select *NO*, your programmed settings are retained.
5. Press the prog/select button to save. The confirmation screen displays then returns to the main menu. You will hear a confirmation tone.

TELEPHONE BASICS

RINGER SETTING SHORTCUT

NOTE: In addition to setting the ringer level through the programmable menu, you may also set it with the shortcut key.

1. Make sure the phone is **OFF** (not in TALK mode).
2. Press the #PAUSE button, and *SET RINGER 1ON 2OFF* shows on the display.
3. Press 1 to turn the ringer ON and 2 to turn it OFF. You will hear a confirmation tone, and the display returns to standby.

HANDSET SPEAKERPHONE

For hands-free operation and convenience, your multi-handset system is equipped with a handset speakerphone.

For best handset speakerphone performance, avoid the following:

- Areas with high background noise. (The microphone might pick up these sounds.)
- Surfaces affected by vibration.
- Recessed areas such as in a corner, under a cupboard, or next to a cabinet, which can generate an echo effect.

Note the following guidelines when using the speakerphone:

- Stay reasonably close to the phone so that you can be clearly heard by the person to whom you are talking.

CHARGE/IN USE INDICATOR

When the charge/in use indicator on the base is lit, the handset is correctly seated in the cradle and is charging. The indicator flashes, when the base pages the handset, or when you receive an incoming call.

MAKING A CALL

1. Pick up the handset and press the talk/callback button. Listen for a dial tone.
2. Dial the desired number, or pre-dial the number first then press the talk/callback button.
3. When finished, press the talk/callback button again to hang up.

MAKING A CALL WITH THE HANDSET SPEAKERPHONE

1. Press the spk button on the handset. You will hear a dial tone.
2. Dial a number. Or, pre-dial the number and then press the spk button.
3. When finished, press the talk/callback button to hang up.

NOTE: You can enter up to 32 pre-dial digits. If you want to delete the pre-dial number you entered, press the delete/redial button until all of the digits are erased.

NOTE: The unit only supports tone dialing mode.

ANSWERING A CALL WITH THE HANDSET

1. When the phone rings, press the talk/callback button on the handset.
2. When finished, press the talk/callback button again to hang up.

ANSWERING A CALL WITH THE HANDSET SPEAKERPHONE

1. When the phone rings, press the spk button to answer a call.
2. When finished press talk/callback to hang up.

NOTE: If you are using the handset and want to switch to the handset speakerphone, press spk button once. Pressing the spk button a second time will turn the handset speaker phone off and back to the earpiece. At any time during a conversion, if talk/callback button is pressed, the line will be dropped and end the call.

CALL TIMER

After you press talk/callback or spk button on the handset, the built-in call timer shows in the display and counts the length of time of the call in minutes and seconds.

AUTO STANDBY

Placing the handset in the base cradle while the handset is off hook (during a call) automatically hangs up the handset.

CALL WAITING

If you subscribe to the combined Call Waiting Caller ID service from your local telephone company, you will receive Caller ID information (if available) on Call Waiting calls. During a phone call you will hear a beep, which indicates another call is waiting on the line, and Caller ID information shows in the handset display. To connect to the waiting call, press the flash button on the handset, and your original call is put on hold. You may switch back and forth between the two calls by pressing the flash button.

FLASH

Use the flash/answerer button on the handset to activate custom calling services, such as call waiting, which are available through your local phone company.

TIP: Don't press the talk/callback or spk button on the handset to activate a custom calling service, such as call waiting, or you'll hang up the phone.

REDIAL

You may redial the last 4 numbers, each up to 32 digits long. If the number is longer than 32 digits, it won't be stored in the redial list. To quickly redial the last number you dialed:

1. Press the talk/callback or spk button on the handset.
2. Press the redial button to redial the last number called.

-OR-

1. Press the redial button.

2. Use the CID/VOL (▲ or ▼) arrows to choose the number.
3. Press talk/callback or spk button on the handset and the number dials automatically.

NOTE: If you get a busy signal and want to keep dialing the number, press the redial button to quickly redial the number.

EXIT

Press the exit button on the handset to end an operation, such as TRANSFER or exit the programmable menu.

PAGING

This feature helps you locate a misplaced handset. All handsets must be registered to use the page function. If your handsets are not registered, follow the instructions in the Handset Registration section of this manual.

HANDSET TO HANDSET PAGING

NOTE: For model 25825, you must register an additional handset (model 25802) in order to use this feature.

Make sure the phone is **OFF** (not in talk mode).

1. Press the int/conf button on the handset.



2. Use the touch-tone pad on your handset to enter the handset number you want to page when *PAGING EXTENSION?* shows in the display. The paged handset beeps for 2 minutes.
3. To cancel the page, press the *exit button, or press the int/conf button.

PAGING FROM BASE/GROUP PAGING

1. Press the page button on the base. All registered handsets (or the single handset on model 25825) beep for 2 minutes and "*PAGING FROM BASE*" shows on each handset's display.

2. To cancel the page, press the page button on the base again, or press the talk/callback or exit buttons on each handset.

NOTE: Handsets are numbered from 1 to 4.

TRANSFERRING CALLS

NOTE: For model 25825, you must register an additional handset (model 25802) in order to use this feature.

This feature lets you transfer calls between handsets in talk mode.

1. During talk mode, press the int/conf button to put the call on hold.



HOLD 00:30 VOL4
PAGING
EXTENSION ?

2. Enter the handset number you want to transfer the call to, and the receiving handset is paged. During the page, a page tone is emitted on the receiving handset. For example, HANDSET 2 pages Steve's handset and the following information shows in the displays:



PAGING FROM
HANDSET 2

RECEIVING HANDSET



PAGING
STEVE

SENDING HANDSET

NOTE: If the page isn't answered, press the exit button on handset or the int/conf button to cancel the transfer.

When the int/conf or talk/callback button is pressed on the receiving handset, the unit goes into intercom mode. When the talk/callback button on the sending handset is pressed, the call is transferred.

NOTE: 1) If talk/callback button on the sending handset is pressed before int/conf or talk/callback button is pressed on the receiving handset, the receiving handset emits the ringer tone (not the page tone), and *TRANSFER FROM* and the handset number or name shows in the display.

2) If the other extension does not take the call within 30 seconds, the call is transferred back to your handset, and *CALLBACK* is displayed.

MUTE

To have a private, off-line conversation use the mute feature. The party on the other end of the line cannot hear you, but you can still hear them.

1. During a phone conversation press the format/mute button on the handset. *MUTE* shows in the display.

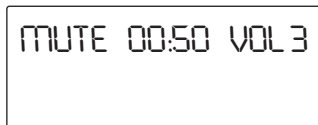

2. Press the format/mute button again to cancel mute and return to your phone conversation.

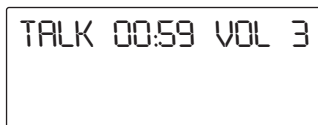

VOLUME CONTROL

When the phone is **ON** (in talk mode) adjust the receiver volume by pressing the CID/VOL (▲ or ▼) button on the cordless handset. There are four volume levels, and each press of the CID/VOL (▲ or ▼) button adjusts the receiver volume by one level.

NOTE: You may also adjust the volume during intercom mode, conference mode, and handset remote access.

INTERCOM

The intercom feature allows you to have an unlimited-duration, two-way conversation between two handsets.

NOTE: For model 25825, you must register an additional handset (model 25802) in order to use this feature.

MAKING AN INTERCOM CALL

1. Make sure the phone is **OFF** (not in talk mode).
2. Press the int/conf button on the handset. *PAGING EXTENSION* shows in the display.



3. Enter the handset number you want to intercom with. The receiving party is paged.

NOTE: To cancel the page, press the int/conf button again or press the *exit button on the sending handset.



THE SENDING PARTY



THE RECEIVING PARTY

4. When the receiving party answers the page (by pressing the int/conf, or talk/callback button), the intercom is activated. When the intercom is setup the following information shows in the display:



THE SENDING PARTY



THE RECEIVING PARTY

5. When finished, press the exit button or the int/conf button or talk/callback on either handset to deactivate the intercom.

RECEIVING AN INTERCOM CALL

When an intercom call is received, the handset beeps. To answer the intercom call, press the int/conf, talk/callback or spk button on the handset.

RECEIVING AN EXTERNAL TELEPHONE CALL DURING AN INTERCOM CALL

If you receive a telephone call during an intercom call you will hear beeps in the earpiece to alert you of the incoming call. Press the talk/callback or *exit button on the handset to end the intercom first, and then press the talk/callback button or spk button to answer the external telephone call.

USING INTERCOM OR CONFERENCE WITH EXTERNAL CALLS

During an external telephone call, you may page other handsets and have off-line, private intercom conversations between an external caller and the handsets, or you may have a 3-way conference with an external line and two handsets.

1. During an external call, press the int/conf key on your handset to place the external call on hold.

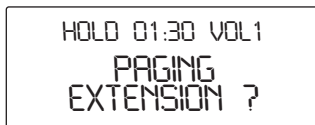

2. Enter the handset number you want to intercom/conference. The receiving handset is paged.



HOLD 01:39 VOL1
PAGING
HANDSET 2

SENDING PARTY



PAGING FROM
HANDSET 1

RECEIVING PARTY

3. The receiving handset must press the int/conf or talk/callback or spk button to answer the intercom, then both intercom users may speak privately. The external caller cannot hear the intercom conversation.

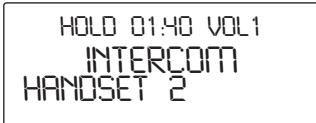

HOLD 01:40 VOL1
INTERCOM
HANDSET 2

SENDING PARTY



INTERCOM
HANDSET 1

RECEIVING PARTY

4. Press the int/conf button on the sending handset to initiate a conference between handset 1 and handset 2 with an external caller.

NOTE: Press the exit button on the handset to cancel the intercom call, and the sending party may continue to talk to the external party. Or the calling party may press the talk/callback button to transfer the call to the receiving party who may speak to the external caller independently.

NOTE: A handset can enter conference directly by pressing talk/callback while the other handset is on an external call.

STORING A REDIAL NUMBER

1. Make sure your phone is **OFF** (not in TALK mode).
2. Press the delete/redial button on the handset.
3. Press CID/VOL (▲ or ▼) button to scroll to the desired redial number.
4. Press the memory button, and the display shows *ENTER NAME*.

- Repeat step 5 in Storing a Name and Number in Memory.
- Press the memory button again to confirm the entry. *STORED* shows on the display for 2 seconds and the unit returns to standby mode.

NOTE: If the redial number has more than an 24 digits, it cannot be stored in memory. “*UNABLE TO STORE*” is displayed.

INSERTING A PAUSE IN THE DIALING SEQUENCE

If a pause is needed to wait for a dial tone press the # pause button on the touch-tone pad to insert a delay in dialing sequence of a stored telephone number (for example, after you dial 9 for an outside line, or wait for a computer access tone.) Each pause counts as one digit and shows as “P” in the dialing sequence.

REVIEWING, CHANGING OR DELETING STORED NUMBERS

TO REVIEW:

- Make sure the phone is **OFF** (not in talk mode).
- Press the memory button, and the display either shows *EMPTY* or the number of stored records.



MEMORY
STORED 50

- Press the CID/VOL (▲ or ▼) button to review the memories.



MEMORY
317 - 123 - 4567
PETER CHAN

TO CHANGE:

- Repeat the steps from 1 to 3 in Reviewing, Changing or Deleting Stored Numbers.
- Press the memory button, the display shows *ENTER NAME*.

3. Use the touch tone pad to enter a name.

NOTE: The first press of the new character entirely removes the previous name so you may enter a new name.

4. Press the memory button, the display shows *ENTERTEL NUMBR.*
5. Use the touch tone pad to enter a number.

NOTE: The first press of the new number entirely removes the previous number so you may enter a new telephone number.

6. Press the memory button again. You will hear a confirmation tone.

To DELETE:

1. Make sure the phone is **OFF** (not in talk mode).
2. Press the memory button, and the display either shows *EMPTY* or the number of stored records.
3. Press the CID/VOL (▲ or ▼) button to scroll to a desired record.
4. When the record shows in the display, press the delete/redial button. The display shows *DELETE?*



MEMORY
DELETE ?

5. Press the delete/redial button again to delete the record. *DELETED* shows in the display and the unit returns to standby mode.

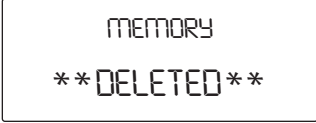

MEMORY
DELETED

NOTE: If you don't want to change or delete a number, press the exit button or wait for one minute to exit the review mode automatically.

DIALING A STORED NUMBER WITH THE HANDSET

1. Make sure the phone is **OFF** (not in talk mode).
2. Press the memory button.
3. Press the CID/VOL (▲ or ▼) button to scroll through memory until the desired number displays or press the first character of the stored name to find the memory you want to dial.
4. Press the talk/callback button. The number dials automatically.

CHAIN DIALING FROM MEMORY

Use this feature to make calls that require a sequence of numbers, such as a calling card number used for a frequently called long distance number. The following example shows how you can store each part of the long dialing sequence and use chain dialing to make a call through a long distance service:

1. Make sure the phone is **ON**.

For example:

<i>The Number</i>	<i>Memory Name</i>
Long Distance Access Number	LONG D-1
Authorization Code	LONG D-A
Long distance number	DON SMITH

2. Press memory button on the handset, and then press CID/VOL (▲ or ▼) to scroll to *LONG D-1*. Press the memory button again to dial the long distance access number.
3. When you hear the access tone, press the memory button, and then press CID/VOL (▲ or ▼) to scroll to *LONG D-A*. Press the memory button again to dial the authorization code.
4. At the next access tone, press memory button, then press CID/VOL (▲ or ▼) to scroll to the call that you want to make. Press the memory button again to dial the long distance number.

CALLER ID (CID)

Caller ID (CID) is a service available from your local telephone company. For Caller ID to work on this system, you must subscribe to Caller ID service. To receive Caller ID information for a Call Waiting call, you must subscribe to the combined Caller ID Call Waiting service.

When your telephone rings, and you are subscribed to Caller ID Call Waiting service, you will receive information (if available) transmitted by your local telephone company. You will also receive Caller ID information from Call Waiting calls. If you receive an incoming call and you are already on the phone, a beep indicates the presence of a Call Waiting Call on the line, and Caller ID information for the Call Waiting call shows on the display. This information may include the phone number, date and time; or the name, phone number, and date and time.

RECEIVING AND STORING CID RECORDS

When you receive a call, Caller ID information is transmitted by the phone company to your Caller ID telephone between the first and second ring. The Caller ID information appears on the display while the phone rings, giving you a chance to monitor the information and decide whether or not to answer the call.

If you are not at home or cannot answer, your telephone's Caller ID memory automatically stores the call number, date, time, phone number, and name for the 99 most recent calls so you can see who called while you were unavailable. CID records are stored sequentially, in the order they are received. When the 100th call is received, the oldest CID record is automatically deleted.

You may review the stored information for the most recent 99 calls at any time. Calls received since your last review show as *NEW* in the display.

REVIEWING CID RECORDS

As CID records are received and stored, the display is updated to let you know how many calls you have received.

1. Press the CID/VOL (▲) to review the oldest call and scroll toward the most recent calls (higher numbers). When you reach the newest call, the display shows *END OF LIST*.
2. Press the CID/VOL (▼) button on the handset to review the newest call and scroll to older calls (lower numbers). When you reach the oldest call, the display shows *END OF LIST*.

As you review calls, the display shows you the following information for each call:

- The telephone number of the caller.
- The number of the call, with regard to the order received.
- The name of the caller, if this service is available in your area.

NOTE: If a name is received which exceeds 15 characters, the extra characters are removed.

- Time and date the call was received.
- *NEW* appears at the bottom right corner of the display for all calls that have not been reviewed.

NOTE: Check with your local phone company regarding name service availability.

- *NEW* and *REPT* appears at the bottom right corner of the display for all calls received more than once which have not been reviewed.

TRANSFERRING CID RECORDS TO MEMORY

You may transfer a Caller ID record to your phone 's memory.

NOTE: It is important that you format CID records correctly before storing in memory. It is not possible to reformat CID records stored in memory. For details, please see Dialing a Caller ID Number.

1. Use the CID/VOL (▲ or ▼) button on the handset to scroll to the desired CID record.

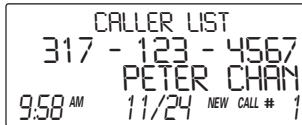

2. Press the memory button. The display shows *STORED* for two seconds, and you will hear a confirmation tone. The handset returns to standby mode.

DIALING A CID NUMBER

While reviewing CID records, you may dial the phone number showing in the display.

1. Make sure the phone is **OFF** (not in talk mode).
2. Press the CID/VOL (▲ or ▼) button until the desired CID record shows in the display.

NOTE: Depending on (a) how the incoming phone number is formatted when the CID record is received, and (b) whether or not you pre-programmed your local area code in the set up menu, you may need to adjust the format of the telephone number in the CID record before dialing it back. The mute/format button lets you change the format of a displayed number.

Available formats include:

<i>Number of digits</i>	<i>Explanation</i>	<i>Example</i>
Eleven digits	long distance code "1 " +3- digit area code +7-digit telephone number.	1-317-888-8888
Ten digits	3-digit area code +7-digit telephone number.	317-888-8888
Seven digits	7-digit telephone number.	888-8888

- If the number does not dial as shown, press the format/mute button. Repeat if necessary, until the correct number of digits show in the display.
- Press the talk/callback or spk button. The number dials automatically.

NOTE: If the incoming number is a Direct Dial Number, it is supplied by your local phone company, and you may not adjust its format. When you press the mute/format button on handset *PRESS TALK KEY* displays. Press the talk/callback button on handset to dial the number.

NOTE: If the number is corrupted, such as a number in a name or an alphabetical character in a number, an error tone sounds and the number cannot be dialed.

DELETING THE CID RECORD SHOWING IN THE DISPLAY

- Make sure the phone is **OFF** (not in talk mode).

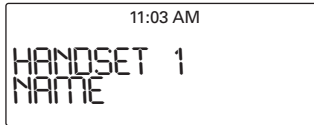

- Use the CID/VOL (▲ or ▼) button to display the desired CID record.

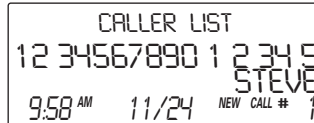

- Press the delete/redial button. The display shows *DELETE ?*

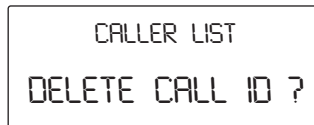

4. Press the delete/redial button to erase the record. The display briefly shows *DELETED*, and then confirms the deletion with a tone.

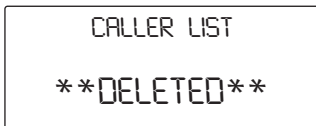

NOTE: Press exit button to return to standby mode.

DELETING ALL CID RECORDS

1. Make sure the phone is **OFF** (not in talk mode).

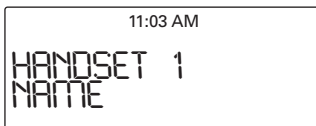

2. Use the CID/VOL (▲ or ▼) button to display any CID record.

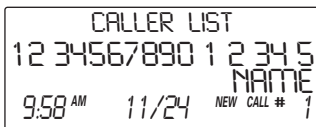

3. Press and hold the delete/redial button until the display shows *DELETE ALL?*

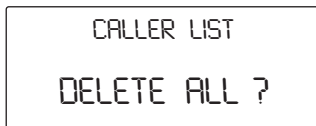

4. Press the delete/redial button to erase all CID records from memory. The display shows *NO CALLS*. You will hear a confirmation tone. The handset returns to standby mode.

CALLER LIST
NO CALLS

NOTE: Press exit button to return to standby mode.

CID ERRORS

If there is an error in the transmission of information to your phone, *ERROR* or *INCOMPLETE DATA* shows in the display. If you are not subscribed to CID service, or it is not working properly, *NO DATA* shows in the display.

ANSWERING SYSTEM SET UP

This section shows you how to set up your answering machine to receive incoming calls. Answering system setup may only be done at the base.

TURNING THE ANSWERING SYSTEM OFF AND ON

1. Make sure the unit is not in TALK mode.
2. Press the ans on/off button, you will hear "ANSWER ON" or "ANSWER OFF".
3. The MESSAGES indicator lights when the answering system is on. The indicator and the corresponding mailbox blink when you have new messages in that mailbox.

NOTE: The answering system displays "--" when it is off.

VOICE INSTRUCTIONS

If you need additional assistance, press the review (rew) button while in standby mode and follow the voice instructions.

RECORDING THE OUTGOING ANNOUNCEMENT

Before using your answering system, you should record an outgoing announcement (the announcement caller hear when your answering system answers a call). A customized outgoing announcement can be

recorded. If you don't record an outgoing announcement, callers hear a default outgoing announcement, which says, "**PLEASE LEAVE YOUR MESSAGE AFTER THE TONE**."

You can record two types of outgoing announcements, one to use for global mailbox 1, or one to direct callers to leave messages in specific mailboxes. This is especially useful for active families or small businesses.

When recording the outgoing announcement, you should be about 6 inches from the unit. This ensures the best recording quality. Eliminate as much background noise as possible.

Both types of outgoing announcements are recorded by the following:

1. Prepare your outgoing announcement.

For example:

Sample Single Mailbox Outgoing announcement: *Hi, this is (use your name here), I can't answer the phone right now, so please leave your name, number and a brief message after the tone, and I'll get back to you. Thanks.*

Sample Multi-Mailbox Outgoing announcement: *Hi, this is (use your name here), We can't answer the phone right now, so please press 1 to direct your message to (name 1), press 2 to direct your message to (name 2), press 3 to direct your message to (name 3). Leave your name, number and a brief message after the tone, and we'll get back to you. Thanks.*

2. Press and hold the announce button. You will hear "**RECORD ANNOUNCEMENT AFTER TONE**". After the tone, say your outgoing announcement.
3. Release the announce button when you finish. The new recorded outgoing announcement plays.

NOTE: You can direct callers to leave messages in a specific mailbox by having them press the desired mailbox (1-3) after the outgoing announcement plays. If no mailbox is selected, the incoming messages automatically go into mailbox 1.

NOTE: The outgoing announcement must be 2 seconds or longer to be valid and should not be longer than 2 minutes. Otherwise, the system uses the default announcement.

DEFAULT MAILBOX for incoming messages: mailbox 1.

REVIEWING THE OUTGOING ANNOUNCEMENT

To review the outgoing announcement, press and release the announce button.

ERASING YOUR RECORDED OUTGOING ANNOUNCEMENT

1. To erase your outgoing announcement while listening to it, press and release the delete button. You will hear *ANNOUNCEMENT ERASED*.
2. To re-record your outgoing announcement from any point, press and hold the announce button. After the tone, say your new outgoing announcement. Release the announce button when you finish.
3. The new outgoing announcement will be announced indicating that the default one is being replaced.

RETURNING TO THE DEFAULT OUTGOING ANNOUNCEMENT

To return to the answerer's default outgoing announcement after you've recorded one:

1. Press and release the announce button to play your outgoing announcement.
2. Press and release the delete button while your outgoing announcement is playing.
3. Your outgoing announcement will stop and be erased, a confirmation tone is emitted.
4. You will hear *ANNOUNCEMENT ERASED*, and the default announcement is restored.

SETTING THE DAY AND TIME

For each message received, a day/time stamp is added to the message.

Press the day/check button, the unit will announce current time and day (Day/ Hour/ Minute/ (AM/PM)).

TO SET THE DAY

1. Press and hold the day/check button until the unit announces the correct day.
2. After the day is set, the new day and time will be announced.

TO SET THE HOUR

1. Press and hold the hour button until the unit announces the correct hour.
2. After the hour is set, the new day and time will be announced.

TO SET THE MINUTES

1. Press and hold the minute button until the unit announces the correct minute.
2. After the minute is set, the new day and time will be announced.

SETTING THE RINGS TO ANSWER

This feature is used to set the unit to answer a call after a specific number of rings. The Ring Select Switch is located at the back of the unit.

1. When it is set at "3", the unit will answer the incoming call after 3 rings.
2. When it is set at "5", the unit will answer the incoming call after 5 rings.
3. Toll Saver -- The toll saver is the final setting in the rings to answer menu. This feature allows you to know if you have new messages when calling the machine from a remote phone. If you have new messages, the unit will ring twice before answering. If you don't, it will ring four times. This allows you to hang up before the machine answers so that you don't have to pay toll charges.

ADJUSTING THE VOLUME

Use the Volume + and – buttons to increase the volume up and down. The unit beeps when the maximum or minimum volume is reached. L8 is the maximum level and L1 is the minimum level.

Call screening level from the base will be low when the unit is set to its minimum volume, that is you will not hear what caller says while caller is recording.

MESSAGE COUNTER

The MESSAGES counter gives you a numeric display of how many messages you have.

- MESSAGES COUNTER has a number displayed (not flashing) – No new messages. Shows total of old messages.
- MESSAGES COUNTER has a flashing number displayed – There are new messages. Shows total of new and old messages.
- MESSAGES COUNTER has bars (- -) – Answerer is off.
- MESSAGES COUNTER has an “F” flashing on the display – Memory is full.
- MESSAGES COUNTER has a “CL” flashing on the display – Clock is not set since power up.
- MESSAGES COUNTER has a “ $\bar{\text{M}}$ $\bar{\text{M}}$ ” flashing on the display – OGM playing / recording or MEMO recording.
- MESSAGES COUNTER has a “An” flashing on the display – Answering incoming calls and recording an incoming call.
- MESSAGES COUNTER has “LA” – The answering machine is being accessed remotely.

NOTE: While the messages are playing, the MESSAGES COUNTER will display the messages in the order they were received.

MAILBOX INDICATOR

The mailbox indicators tell you if you have any messages in each individual mailbox and if they are new or old.

Mailbox indicator is on – There are no new messages, but there are old ones.

Mailbox indicator is off – There are either no messages or the answerer is turned off.

Mailbox indicator is flashing –There are new messages.

MESSAGE PLAYBACK

The base mailboxes play/stop 1, play/stop 2 and play/stop 3 buttons let you know when you have new messages. To play messages, press the corresponding play/stop 1 or 2 or 3 button. While a message is playing, you may do the following:

1. Press the corresponding play/stop 1 or 2 or 3 button to stop message playback.
2. Press rew button once to re-play the current message.
3. Press rew button twice to review previous messages.
4. Press skip button to skip to the next message.
5. Press the delete button to erase the current message.

ERASING MESSAGES

You may erase messages in the following three ways:

To Erase a Message While it is Playing

1. Press and release the respective mailbox button (play/stop 1 or play/stop 2 or play/stop 3).
2. Press rew or skip button to select and play the message you want to erase.
3. Press the delete button, the current message is erased, and the next message plays.

To Erase All Previously Played Messages in a Mailbox

1. Make sure the phone is **OFF** (not in talk mode).
2. Press and hold the delete button, the answerer will announce "*TO ERASE MESSAGES, PRESS MAILBOX*".
3. Press the mailbox button (play/stop 1 or play/stop 2 or play/stop 3).
4. The answerer will announce "*ALL MESSAGES ERASED MAILBOX X*", followed by a confirmation tone.

To Erase a message from the handset:

1. Press the flash/answerer button on the handset.
2. Press the play/stop (key 2) followed by the mailbox number on the handset (eg. Press key 2 and then key 3 to play messages in mailbox 3).
3. Press the erase (key 0) on the handset to erase a message during playback.

NOTE: Erased messages cannot be restored.

MEMO

Use the memo feature to leave a message for yourself.

1. Press the memo button, the answerer will announce *"TO RECORD, PRESS AND HOLD MAILBOX!"*
2. Press and hold the mailbox button (play/stop 1 or play/stop 2 or play/stop 3).
3. Begin speaking after you hear *"RECORD MESSAGE"* and the beep.
4. Release the mailbox button when you are finished recording the memo.

SCREENING CALLS

This feature allows you to screen incomings calls by using the handset to listen as the caller leaves a message.

1. Press the flash/answer button on any handset after the answerer answers the external call and the handsets are displaying *"ANSWERING CALL!"*
2. Press the answer button again to exit.
3. During call screening, you can press talk/callback button or pick up the extension phone to connect to the external caller and start the conversation. The answerer stops recording once you answer the call.

REMOTE ACCESS

This section explains how to use the cordless handset, or any touch-tone phone, to access the answering system with your 4-digit security code.

TIPS: If you access the answering system with any other touch-tone phone, a voice menu guides you through the steps.

ACCESSING THE ANSWERING SYSTEM WITH THE CORDLESS HANDSET

1. Make sure your handset is in standby mode.
2. Press the flash/answer button to access the answering system. The display shows “*ANSWERER REMOTE ACCESS*”.
3. Follow the voice menu to use the answering system’s remote functions.
4. Press vol + or vol – button during message playback to adjust the volume of earpiece or speaker.
5. At any time, you can press the exit button or the flash/answer button to abort the current operations and return to the standby mode.

ACCESSING THE ANSWERING SYSTEM FROM ANOTHER LOCATION

You can access your answering system from any touch-tone phone by entering your 4-digit security code after you hear the outgoing announcement.

1. Dial the phone number to which the answering system is connected.
2. When the answering system answers enter the security code after you hear the tone.
3. Follow the voice menu to use the answering system’s remote functions.

MEMORY FULL

When you access your answering system remotely, and the answering system’s memory is full, the system answers after 10 rings, beeps, and awaits for you to enter the 4-digit security code. You have 10 seconds to enter the security code before the phone disconnects. You should erase some of the old messages so the system can record new messages.

NOTE: The unit also answers after the 10th ring if it is turned off. To access the answering machine, enter your 4-digit security code after you hear the beep.

The remote feature enables you to perform the following function:

<i>To</i>	<i>Press this Button</i>
Replay the current message	press 1 once
Review the previous message	press 1 twice
Play back messages	2 + mailbox number
Stop message playback	2
Erase messages (during message playback)	0
Skip message	3
Turn answering system off/on	4
Review voice menu options	7

REPLACING THE BATTERY



CAUTION: To reduce the risk of fire or personal injury, use only the battery listed on the accessory order form, which is compatible with this unit.

1. Make sure the telephone is **OFF** before you replace battery.
2. Remove the battery compartment door.
3. Disconnect the cord attached to the battery pack from the jack inside the battery compartment and remove the battery pack from the handset.
4. Insert the new battery pack and reconnect the battery plug.
5. Put the battery compartment door back on.

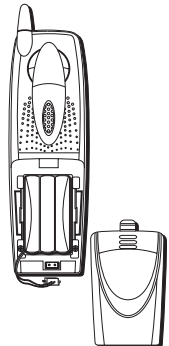

- Place handset in the base to charge. **If you don't charge the handset battery properly (for 16 hours) when you first set up the phone and/or when you install a new battery pack, the battery's long-term performance will be compromised.**

NOTE: If the battery is not installed in the handset or the battery pack is not properly connected inside the compartment, the handset displays "NO BATTERY" when it is placed on the cradle.

BATTERY SAFETY PRECAUTIONS

- Do not burn, disassemble, mutilate, or puncture. Like other batteries of this type, toxic materials could be released which can cause injury.
- Keep batteries out of the reach of children.
- Remove batteries if storing over 30 days.

HEADSET INSTALLATION

CONNECTING AN OPTIONAL HEADSET TO THE HANDSET

For hands free conversation, remove the rubber cap, insert the headset plug into the headset jack.

Adjust the headset to rest comfortably on the ear. Move the microphone to approximately 2 to 3 inches from your mouth.

- Press the talk/callback button to answer or place a call while using the headset.

NOTE: The headset is packaged with model 25826GC only.

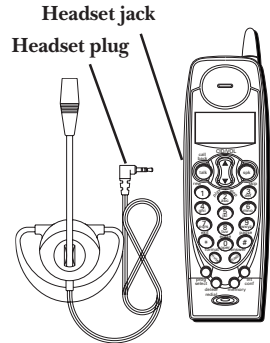

DISPLAY MESSAGES

The following indicators show the status of a message or of the unit.

INCOMPLETE DATA Caller information has been interrupted during transmission or the phone line is excessively noisy.

ENTER NAME	Prompt telling you to enter the name in one of the 50 memory locations. (NOTE: The memory records in the cordless handsets do not overlap and cannot be shared. Each handset has 50 individual memory locations.)
DELETE ALL?	Prompt asking if you want to erase all Caller ID records.
DELETE CALL ID?	Prompt asking if you want to erase the current Caller ID record that is shown on the display.
DELETE?	Prompt asking if you want to erase one of the 50 numbers stored in the phone's outgoing memory.
END OF LIST	Indicates that there is no additional information in Caller ID memory.
UNKNOWN NAME/ CALLER/NUMBER	The incoming call is from an area not serviced by Caller ID or the information was not sent.
PAGING/PAGING FROM	Someone has pressed the page/intercom button on the base or handset.
BLOCKED NUMBER	The caller's number is blocked from transmission.
REPT	Repeat call message. Indicates that a new call from the same number was received more than once.
PRESS TALK KEY	Prompt telling you that a CID number cannot be formatted and you may only use the talk button to dial back the CID number.

NO DATA	No Caller ID information was received.
NO BATTERY	Indicates the battery is not installed in the handset or the battery pack is not properly connected in the compartment.
LOW BATTERY	Indicates the battery needs to be charged.
LINE IN USE	Displays on handset when the telephone line is in use.
LONG DISTANCE	Indicates CID record is from a long distance call.
NO CALLS	Indicates there are no CID records in memory.
NEW CALLS XX	XX represents the number of new CID records not reviewed.
ENTERTEL NUMBR	Prompt telling you to enter a telephone number in one of the 50 memory locations.
BLOCKED CALL	Indicates CID information is blocked from transmission.
BLOCKED NAME	The caller's name is blocked from transmission.

HANDSET SOUND SIGNALS

<i>Signal</i>	<i>Meaning</i>
A long warbling tone (with ringer on)	Signals an incoming call
Three short beeps	Page signal
One short beep (every 7 seconds)	Low battery warning

TROUBLESHOOTING GUIDE

TELEPHONE SOLUTIONS

No dial tone

- Check or repeat installation steps.
 - Make sure base power cord is connected to a working electrical outlet. Make sure the telephone line cord is connected to the base and the modular phone jack.
 - Connect another phone to the same jack; if there is still no dial tone, the problem might be your wiring or local service.
 - The cordless handset may be out of range of the base. Move closer to the base.
 - Make sure the battery is properly charged (16 hours).
 - Make sure the battery pack is installed correctly.
 - Did the handset beep when you pressed the talk/callback button? Did the charge/in use indicator on the base turn on? The battery may need to be charged.
-

Handset does not ring

- Make sure the handset ringer setting is on and is programmed to HI.
 - The cordless handset may be out of range of the base. Move closer to the base.
 - You may have too many extension phones on your line. Try unplugging some phones.
 - Check for dial tone.
-

You experience static, noise, or fading in and out

- The cordless handset may be out of range of the base. Move closer to the base.
 - Relocate the base. Make sure base is not plugged into an outlet with another household appliance.
 - Charge the battery.
-

Unit beeps

- Place the handset in the cradle for 20 seconds. If it still beeps, charge battery for 16 hours.
 - Clean charging contacts on cordless handset and base/charge cradle with a soft cloth or an eraser.
 - See solutions for “No dial tone.”
 - Replace the battery.
-

Memory Dialing doesn't work

- Did you program the memory correctly?
 - Did you follow proper dialing sequence?
-

Unit shows *SEARCHING* or *OUT OF RANGE*

- Unplug the handset battery and plug it in again after 1 minute.
 - Unplug the base power converter and plug it in again after 1 minute.
-

Unit locks up and no communication between the base and cordless handset

- Unplug the power converter from the electrical outlet and the back of the base/charge cradle. Remove the handset battery. Wait for 30 seconds and plug the power converter back into the base/charge cradle and electrical outlet. Reconnect the battery and charge for 16 hours. Re-register the handset.
-

Cannot register extra handset 25802

- During registration, press and hold the page button of 25825 or 25826GE/GC until you hear a long beep. Then follow the steps listed in the handset registration section.

If no long beep is emitted, but the charge/in use indicator is blinking, the base is not in registration mode. It may be fully occupied with the maximum number of handsets (ie. 4). To register a new handset, you need to do a global de-registration first and then register again.

CALLER ID SOLUTIONS

No Display

- Charge or replace the battery.
 - Make sure that the unit is connected to a non-switched electrical outlet. Disconnect the power converter cord from the base/charge cradle and reconnect it.
-

Caller ID Error Message

- The unit displays this message if it detects anything other than valid Caller ID information during the silent period after the first ring. This message indicates the presence of noise on the line.
-

No Caller ID

- You must be subscribed to Caller ID service from your local telephone company to receive Caller ID records.
-

BATTERY SOLUTIONS

If you experience any of the following problems, even after fully recharging the battery, you may need to replace the battery pack:

- Short talk time
 - Poor sound quality
 - Limited range
 - Charge indicator fails to light when the handset is placed in the base or charge cradle.
-

GENERAL PRODUCT CARE

To keep your unit working and looking good, follow these guidelines:

- Avoid putting the phone near heating appliances and devices that generate electrical noise (for example, motors or fluorescent lamps).
- DO NOT expose to direct sunlight or moisture.
- Avoid dropping the handset, as well as other rough treatment to the phone.

- Clean the phone with a soft cloth.
- Never use a strong cleaning agent or abrasive powder because this will damage the finish.
- Retain the original packaging in case you need to ship the phone at a later date.
- Periodically clean the charge contacts on the handset and base with a soft, clean cloth.

CAUSES OF POOR RECEPTION

- Aluminum siding.
- Foil backing on insulation.
- Heating ducts and other metal construction that can shield radio signals.
- You're too close to appliances such as microwaves, stoves, computers, etc.
- Atmospheric conditions, such as strong storms.
- Base is installed in the basement or lower floor of the house.
- Base is plugged into AC outlet with other electronic devices.
- Baby monitor is using the same frequency.
- Handset battery is low.
- You're out of range of the base.

INDEX

A

- Accessing the Answering System from Another Location 51
- Accessing the Answering System with the Cordless Handset 51
- Accessory Order Form 64
- Adjusting the Volume 47
- Answering a Call with the Handset 28
- Answering a Call with the Handset Speakerphone 28
- Answering System Set Up 44
- Area Code 16
- Assigning, Reviewing, Changing or Deleting a VIP Melody 19
- Auto Standby 29

B

- Battery Safety Precautions 53
- Battery Solutions 58
- Before You Begin 8

C

- Call Timer 29
- Call Waiting 29
- Caller ID (CID) 39
- Caller ID Solutions 58
- Causes of Poor Reception 59
- Chain Dialing from Memory 38
- Charge/in use Indicator 28
- CID Errors 44
- Connecting an Optional Headset to the Handset 53

D

- Default 26
- Deleting All CID Records 43
- Deleting the CID Record Showing in the Display 42
- Dialing a CID Number 41
- Dialing a Stored Number with the Handset 38

- Digital Security System 6
- Display Messages 53

E

- Equipment Approval Information 2
- Erasing Messages 49
- Erasing Your Recorded Outgoing Announcement 46
- Exit 30

F

- FCC RF Radiation Exposure Statement 2
- Flash 29

G

- General Product Care 58

H

- Handset and Base Layout 7
- Handset Deregistration 24
- Handset Name 15
- Handset Registration 22
- Handset Sound Signals 55
- Handset Speakerphone 27
- Handset to Handset Paging 30
- Headset Installation 53
- Hearing Aid Compatibility (HAC) 2

I

- Important Installation Guidelines 9
- Inserting a Pause in the Dialing Sequence 36
- Installation 9
- Installing the Phone 9
- Intercom 33
- Interference Information 2
- Introduction 5

L

- Language 15
- Limited Warranty 63

M

Mailbox Indicator 48
Making a Call 28
Making a Call with the Handset Speakerphone 28
Making an Intercom Call 33
Memo 50
Memory 13
Memory Full 51
Message Counter 48
Message Playback 49
Mute 32

P

Paging 30
Paging from Base/Group Paging 30
Parts Checklist 8
Programming the Telephone 13

R

Receiving an External Telephone Call During an Intercom Call 34
Receiving an Intercom Call 34
Receiving and Storing CID Records 39
Recording the Outgoing Announcement 44
Redial 29
Remote Access 50
Replacing the Battery 52
Returning to the Default Outgoing Announcement 46
Reviewing, Changing or Deleting Stored Numbers 36
Reviewing CID Records 39
Reviewing the Outgoing Announcement 46
Ringer Melody 18
Ringer Setting Shortcut 27
Ringer Volume 17

S

Screening Calls 50
Service 62

Setting the Day and Time 46
Setting the Rings to Answer 47
Setting the Security Code 21
Storing a Name and Number in Memory 13
Storing a Redial Number 35

T

Telephone Basics 27
Telephone Jack Requirements 8
Telephone Solutions 56
The remote feature enables you to perform the foll 52
To Erase a message from the handset 50
To Erase a Message While it is Playing 49
To Erase All Previously Played Messages in a Mailb 49
Transferring Calls 31
Transferring CID Records to Memory 40
Troubleshooting Guide 56
Turning the Answering System Off and On 44

U

Using Intercom or Conference with External Calls 34

V

VIP Melody 19
Voice Instructions 44
Volume Control 32

W

Wall Mounting the Base 13

SERVICE

If trouble is experienced with this equipment, for repair or warranty information, please contact customer service at **1-800-448-0329**. If the equipment is causing harm to the telephone network, the telephone company may request that you disconnect the equipment until the problem is resolved.

This product may be serviced only by the manufacturer or its authorized service agents. Changes or modifications not expressly approved by ATLINKS USA, Inc. could void the user's authority to operate this product. For instructions on how to obtain service, refer to the warranty included in this guide or call customer service at **1-800-448-0329**.

Or refer inquiries to:
ATLINKS USA, Inc.
Manager, Consumer Relations
P O Box 1976
Indianapolis, IN 46206

Attach your sales receipt to the booklet for future reference or jot down the date this product was purchased or received as a gift. This information will be valuable if service should be required during the warranty period.

Purchase date _____

Name of store _____

LIMITED WARRANTY

What your warranty covers:

- Defects in materials or workmanship.

For how long after your purchase:

- One year, from date of purchase. (The warranty period for rental units begins with the first rental or 45 days from date of shipment to the rental firm, whichever comes first.)

What we will do:

- Provide you with a new or, at our option, a refurbished unit. The exchange unit is under warranty for the remainder of the original product's warranty period.

How you get service:

- Properly pack your unit. Include any cables, etc., which were originally provided with the product. We recommend using the original carton and packing materials.
- "Proof of purchase in the form of a bill of sale or receipted invoice which is evidence that the product is within the warranty period, must be presented to obtain warranty service." For rental firms, proof of first rental is also required. Also print your name and address and a description of the defect. Send via standard UPS or its equivalent to:

ATLINKS USA, Inc.
c/o Thomson
11721 B Alameda Ave.
Socorro, Texas 79927

- Pay any charges billed to you by the Exchange Center for service not covered by the warranty.
- Insure your shipment for loss or damage. ATLINKS accepts no liability in case of damage or loss.
- A new or refurbished unit will be shipped to you freight prepaid.

What your warranty does not cover:

- Customer instruction. (Your Owner's Manual provides information regarding operating instructions and user controls. Any additional information, should be obtained from your dealer.)
- Installation and setup service adjustments.
- Batteries.
- Damage from misuse or neglect.
- Products which have been modified or incorporated into other products.
- Products purchased or serviced outside the USA.
- Acts of nature, such as but not limited to lightning damage.

Product Registration:

- Please complete and mail the Product Registration Card packed with your unit. It will make it easier to contact you should it ever be necessary. The return of the card is not required for warranty coverage.

Limitation of Warranty:

- THE WARRANTY STATED ABOVE IS THE ONLY WARRANTY APPLICABLE TO THIS PRODUCT. ALL OTHER WARRANTIES, EXPRESS OR IMPLIED (INCLUDING ALL IMPLIED WARRANTIES OF MERCHANTABILITY OR FITNESS FOR A PARTICULAR PURPOSE) ARE HEREBY DISCLAIMED. NO VERBAL OR WRITTEN INFORMATION GIVEN BY ATLINKS USA, INC., ITS AGENTS, OR EMPLOYEES SHALL CREATE A GUARANTY OR IN ANY WAY INCREASE THE SCOPE OF THIS WARRANTY.
- REPAIR OR REPLACEMENT AS PROVIDED UNDER THIS WARRANTY IS THE EXCLUSIVE REMEDY OF THE CONSUMER. ATLINKS USA, INC. SHALL NOT BE LIABLE FOR INCIDENTAL OR CONSEQUENTIAL DAMAGES RESULTING FROM THE USE OF THIS PRODUCT OR ARISING OUT OF ANY BREACH OF ANY EXPRESS OR IMPLIED WARRANTY ON THIS PRODUCT. THIS DISCLAIMER OF WARRANTIES AND LIMITED WARRANTY ARE GOVERNED BY THE LAWS OF THE STATE OF INDIANA. EXCEPT TO THE EXTENT PROHIBITED BY APPLICABLE LAW, ANY IMPLIED WARRANTY OF MERCHANTABILITY OR FITNESS FOR A PARTICULAR PURPOSE ON THIS PRODUCT IS LIMITED TO THE APPLICABLE WARRANTY PERIOD SET FORTH ABOVE.

How state law relates to this warranty:

- Some states do not allow the exclusion nor limitation of incidental or consequential damages, or limitations on how long an implied warranty lasts so the above limitations or exclusions may not apply to you.
- This warranty gives you specific legal rights, and you also may have other rights that vary from state to state.

If you purchased your product outside the USA:

- This warranty does not apply. Contact your dealer for warranty information.

ACCESSORY ORDER FORM

DESCRIPTION	MODEL NO.	PRICE*
AC power converter (black)	5-2620	\$9.40
AC power converter (white)	5-2627	\$9.55
Headset	5-2638	**
Replacement handset battery	5-2628	\$9.55

To place order, have your Visa, MasterCard, or Discover Card ready and call toll-free **1-800-338-0376**.

A shipping and handling fee will be charged upon ordering. Items are subject to availability. We are required by law to collect appropriate sales tax for each individual state, country, and locality to which the merchandise is being sent.

*Prices are subject to change without notice.

25825/26



**Auricular Digital Inalámbrico Para Manos Libres/ Sistema Contestador, de 5.8 GHz, con Identificador de Llamada en Espera
Guía del Usuario**



Creamos cosas buenas para la vida.

INFORMACIÓN SOBRE LA APROBACIÓN DE EQUIPO

El equipo de su teléfono está aprobado para la conexión con la red Telefónica Pública (Public Switched Telephone Network) y cumple con los requisitos establecidos en las secciones 15 y 68 de las Reglas y Regulaciones de la FCC y con los Requerimientos Técnicos para Equipos de Terminales Telefónicas (Technical Requirements for Telephone Terminal Equipment), publicado por ACTA.

1 Notificación a la Compañía Telefónica Local

En la parte de abajo de este equipo hay una etiqueta que indica, entre otra información, el número de US y el Número de Equivalencia de Timbres (REN) para este equipo. Usted debe, cuando sea requerido, proveer esta información a su compañía telefónica.

El REN es útil para determinar el número total de artefactos que Ud. puede conectar a su línea telefónica, todavía asegurando que todos estos artefactos sonarán cuando se llame su número telefónico. En la mayoría de las áreas (pero no en todas), el total de los números REN de todos los artefactos conectados a una línea no debe exceder 5. Para estar seguro del número total de artefactos que Ud. pueda conectar a su línea (determinado por el REN), Ud. deberá ponerse en contacto con su compañía telefónica local.

Cualquier enchufe y conexión que se utilice para conectar este equipo al cableado del edificio y a la red telefónica, debe estar en conformidad con el reglamento de la FCC Parte 68 que ha sido adoptado por la ACTA. Un cable telefónico y un enchufe modular que han sido aprobados y están en conformidad con dicho reglamento han sido provistos con este producto. Están diseñados para ser conectados a un enchufe modular compatible, que también está en conformidad. Para más detalles, vea las instrucciones para la instalación.

NOTAS:

- No se puede usar este equipo con un teléfono de previo pago proveído por la compañía telefónica.
- Las líneas compartidas son sujetas a las tarifas del estado, y por eso, es posible que Ud. no pueda usar su propio equipo telefónico si Ud. estuviera compartiendo la misma línea telefónica con otros abonados.
- Se debe notificar la compañía telefónica cuando se desconecte permanentemente su teléfono de la línea.
- Si su casa tiene algún equipo de alarma especial conectado a la línea telefónica, asegúrese que la instalación de este producto no desactive su equipo de alarma. Si usted tiene alguna pregunta sobre qué puede desactivar su equipo de alarma, consulte a su compañía telefónica o a un instalador calificado.

2 Derechos de la Compañía Telefónica

Si su equipo causase algún problema en su línea que pudiera dañar la red telefónica, la compañía telefónica siempre que sea posible le avisará de la posible interrupción temporal de su servicio. En caso que la compañía no pudiera avisarle de antemano y hubiera necesidad de tomar tal acción, la compañía telefónica podrá interrumpir su servicio inmediatamente. En caso de tal interrupción telefónica temporal la compañía debe : (1) darle aviso al momento de tal interrupción temporal de servicio, (2) concederle a Ud. la oportunidad de corregir la situación, (3) informarle a Ud. de sus derechos de presentar una queja a la Comisión de acuerdo con los procedimientos dictados en la Subparte E de la Parte 68 de las Regulaciones y Reglas de la FCC.

La compañía telefónica puede hacer los cambios en sus instalaciones de comunicación, en equipos, en sus funcionamiento y procedimientos que digne necesarios para el manejo de sus negocios y que no sean incompatibles con las Reglas y Regulaciones de la FCC. Si estos cambios pudieran alterar el uso o el funcionamiento de su equipo telefónico, la compañía telefónica deberá darle aviso adecuado en escrito para que Ud. goce de un servicio ininterrumpido.

INFORMACIÓN DE INTERFERENCIAS

Este artefacto cumple con la Parte 15 de las Reglas de la FCC. Su funcionamiento es sujeto a las dos condiciones siguientes: (1) Este artefacto no puede causar interferencia dañosa, y (2) Este artefacto debe aceptar cualquier interferencia recibida, incluyendo interferencia que puede causar un funcionamiento no deseado.

Este equipo ha sido probado y cumple con los límites para un artefacto digital de la Clase B, de conformidad con la Parte 15 de las Reglas de la FCC. Estos límites han sido diseñados para proporcionar una protección razonable contra una interferencia dañosa que pueda existir en una instalación doméstica.

Este equipo genera, usa y puede radiar la energía de frecuencia de una radio y, si no fuera instalado y usado de acuerdo con las instrucciones, puede causar interferencia dañosa a las transmisiones radiales. Sin embargo, no hay garantía que la interferencia no ocurrirá en una instalación en particular.

Si este equipo causa en efecto una interferencia dañosa a la recepción de la radio o de la televisión, lo cual puede ser determinado apagando y prendiendo el equipo, le animamos a Ud. de tratar de corregir la interferencia por medio de una (o más) de las sugerencias siguientes:

- Cambie la posición o la ubicación de la antena (quiere decir la antena de la radio o de la televisión que está recibiendo la interferencia).
- Cambie la posición o cambie la ubicación y aumente la distancia entre el equipo de telecomunicaciones y la antena receptora de la radio o de la televisión que está recibiendo la interferencia.
- Conecte el equipo de telecomunicaciones a una toma en un circuito diferente del circuito al cual la antena receptora esté conectada.

Si estas medidas no eliminan la interferencia, favor de consultar a su distribuidor o a un técnico de radio/televisión experto por otras sugerencias. También, la Comisión Federal de Comunicaciones (FCC) ha preparado un folleto muy útil, "How To Identify and Resolve Radio/TV Interference Problems" ("Como Identificar y Resolver Problemas de Interferencia de Radio/Televisión"). Este folleto se puede obtener del U.S. Government Printing Office, Washington, D.C. 20402. Favor de especificar el número 004-000-00345-4 cuando haga su pedido.

El número de la US está ubicado en el fondo de la base
El numero REN esta ubicado en el fondo de la base

ESTATUTO SOBRE LA EXPOSICIÓN A LA RADIACIÓN DE LA FCC RF

Este equipo cumple con los límites expresos por la FCC RF para la exposición de radiación en un ambiente no controlado. Este equipo debe ser instalado y operado a una distancia mínima de 20 centímetros entre el radiador y su cuerpo. Este transmisor no debe ser colocado junto u operado en conjunción con cualquier otra antena o transmisor.

Para la operación del aparato en el cuerpo, este teléfono ha sido sujeto a prueba y satisface los requerimientos para exposición de la FCC y RF cuando se utiliza con el gancho del cinturón que viene provisto con este producto. El uso de otros accesorios puede no garantizar el cumplimiento de los requerimientos para exposición de la FCC y RF.

COMPATIBILIDAD CON AUDÍFONOS (CCA)

Se juzga que este teléfono es compatible con audífonos, en base a las normas de la FCC.

TABLA DE CONTENIDO

INFORMACIÓN SOBRE LA APROBACIÓN DE EQUIPO	2
INFORMACIÓN DE INTERFERENCIAS	2
ESTATUTO SOBRE LA EXPOSICIÓN A LA RADIACIÓN DE LA FCC RF	3
COMPATIBILIDAD CON AUDÍFONOS (CCA)	3
TABLA DE CONTENIDO	3
INTRODUCCIÓN	5
SISTEMA DIGITAL DE SEGURIDAD	6
FORMATO DEL AURICULAR Y DE LA BASE	7
ANTES DE COMENZAR	8
LISTA DE PARTES	8
REQUERIMIENTOS PARA ENCHUFE TELEFÓNICO	8
INSTALACIÓN	9
INDICACIONES IMPORTANTES PARA LA INSTALACIÓN: .	9
PARA INSTALAR EL TELÉFONO	9
PARA MONTAR LA BASE SOBRE LA PARED	13
PARA PROGRAMAR EL TELÉFONO	13
MEMORIA	13
PARA ALMACENAR UN NOMBRE Y NÚMERO EN LA MEMORIA	13
IDIOMA	15
NOMBRE DEL AURICULAR	15
CLAVE DE ÁREA	16
VOLUMEN DEL TIMBRE	17
MELODÍA DEL TIMBRE	18

MELODÍA DE NÚMEROS MUY IMPORTANTES (VIP)	19
PARA ASIGNAR, REVISAR, CAMBIAR O BORRAR UNA MELODÍA VIP	19
PARA ASIGNAR:	19
PARA REVISAR/CAMBIAR/BORRAR:	21
PARA PROGRAMAR EL CÓDIGO DE SEGURIDAD	21
REGISTRO DEL AURICULAR	22
CANCELACIÓN DEL REGISTRO	24
PROGRAMACIÓN DE FÁBRICA	26
OPERACIÓN BÁSICA DEL TELÉFONO	27
ATAJO PARA PROGRAMAR EL TIMBRE	27
ALTAVOZ EN EL AURICULAR	27
INDICADOR DE CARGA/EN USO	28
PARA HACER LLAMADAS	28
PARA HACER LLAMADAS CON EL ALTAVOZ DEL AURICULAR	28
PARA CONTESTAR LLAMADAS CON EL AURICULAR .	28
PARA CONTESTAR LLAMADAS CON EL ALTAVOZ DEL AURICULAR	28
TEMPORIZADOR (TIMER) DE LLAMADAS	29
AUTO ALERTA	29
LLAMADA EN ESPERA	29
SERVICIOS ESPECIALES (“FLASH”)	29
PARA VOLVER A MARCAR	29
PARA SALIR	30

ADVERTENCIA: PARA PREVENIR EL RIESGO DE UN FUEGO O DE UNA SACUDIDA ELÉCTRICA, NO EXPONGA ESTE APARATO A LA LLUVIA O A LA HUMEDAD.

	ATTENTION: RIESGO DE SACUDIDA ELÉCTRICA. NO ABRA	
<p>EL RELÁMPAGO Y LA PUNTA DE FLECHA DENTRO DEL TRIÁNGULO ES UNA SEÑAL DE ADVERTENCIA. ALERTÁNDOLE A UD. DE QUE HAY VOLTAJE PELIGROSO DENTRO DEL PRODUCTO.</p>	<p>CUIDADO: PARA REDUCIR EL RIESGO DE UNA SACUDIDA ELÉCTRICA, NO quite la CUBIERTA (O PARTE POSTERIOR) NO USE PARTES DE REPUESTO DENTRO. CONSULTE A ALGUNA PERSONA CALIFICADA DEL SERVICIO DE REPARACIONES.</p>	<p>EL SIGNO DE EXCLAMACIÓN DENTRO DEL TRIÁNGULO ES UNA SEÑAL DE ADVERTENCIA. ALERTÁNDOLE A UD. DE QUE EL PRODUCTO, TRAE INCLUIDO, INSTRUCCIONES MUY IMPORTANTES.</p>
VEA ADVERTENCIA EN LA PARTE POSTERIOR/BASE DEL PRODUCTO.		

LOCALIZADOR	30
BÚSQUEDA DE TELÉFONO A TELÉFONO	30
PARA LOCALIZAR DESDE LA BASE/LOCALIZAR A UN GRUPO	30
TRANSFERENCIA DE LLAMADAS	31
ENMUDECEDOR	32
CONTROL DE VOLUMEN	32
INTERFONO	33
PARA HACER UNA LLAMADA DE INTERFONO	33
PARA RECIBIR UNA LLAMADA DE INTERFONO	34
PARA RECIBIR UNA LLAMADA TELEFÓNICA EXTERNA DURANTE UNA LLAMADA DE INTERFONO	34
PARA UTILIZAR EL INTERFONO O CONFERENCIA CON LLAMADAS EXTERNAS	34
PARA ALMACENAR UN NÚMERO DE VOLVER A MARCAR	35
PARA INTRODUCIR UNA PAUSA EN LA SECUENCIA DE MARCADO	36
PARA REVISAR, CAMBIAR, O BORRAR NÚMEROS ALMACENADOS	36
PARA REVISAR:	36
PARA CAMBIAR:	36
PARA BORRAR:	37
PARA MARCAR UN NÚMERO ALMACENADO CON EL AURICULAR	38
MARCADO EN CADENA DESDE LA MEMORIA	38
IDENTIFICADOR DE LLAMADAS (CALLER ID)	39
PARA RECIBIR Y ALMACENAR ARCHIVOS DEL IDENTIFICADOR DE LLAMADAS	39
PARA REVISAR LOS ARCHIVOS DEL IDENTIFICADOR (CID)	39
PARA TRANSFERIR ARCHIVOS DEL IDENTIFICADOR DE LLAMADAS A LA MEMORIA	40
PARA MARCAR UN NÚMERO DEL IDENTIFICADOR DE LLAMADAS	41
PARA BORRAR EL ARCHIVO ACTUAL DEL IDENTIFICADOR DE LLAMADAS QUE APARECE EN LA PANTALLA	42
PARA BORRAR TODOS LOS ARCHIVOS DEL IDENTIFICADOR DE LLAMADAS:	43
ERRORES DEL IDENTIFICADOR DE LLAMADAS	44
PROGRAMACIÓN DEL SISTEMA CONTESTADOR	44

PARA ENCENDER Y APAGAR EL SISTEMA CONTESTADOR	44
INSTRUCCIONES DE VOZ	44
PARA GRABAR EL ANUNCIO SALIENTE	44
PARA REVISAR EL ANUNCIO SALIENTE	46
PARA BORRAR LA GRABACIÓN DE SU ANUNCIO SALIENTE	46
PARA VOLVER AL ANUNCIO SALIENTE DE FÁBRICA	46
PARA PROGRAMAR EL DÍA Y LA HORA	46
PARA PROGRAMAR EL DÍA	47
PARA PROGRAMAR LA HORA	47
PARA PROGRAMAR LOS MINUTOS	47
PARA PROGRAMAR LOS TIMBRES PARA CONTESTAR	47
PARA AJUSTAR EL VOLUMEN	47
CONTADOR DE MENSAJES	48
INDICADOR DE BUZÓN	48
REPRODUCCIÓN DE MENSAJES	49
PARA BORRAR MENSAJES	49
RECADOS	50
PARA FILTRAR LLAMADAS	50
ACCESO REMOTO	50
PARA TENER ACCESO AL SISTEMA CONTESTADOR CON EL AURICULAR INALÁMBRICO	51
PARA TENER ACCESO AL SISTEMA CONTESTADOR DESDE OTRA LOCALIZACIÓN	51
MEMORIA LLENA	51
PARA CAMBIAR LA BATERÍA	52
PRECAUCIONES DE SEGURIDAD PARA LA BATERÍA ...	53
INSTALACIÓN DE AUDÍFONOS	53
PARA CONECTAR UNOS AUDÍFONOS OPCIONALES AL AURICULAR	53
INDICADORES DE MENSAJES DEL IDENTIFICADOR DE LLAMADAS	53
SEÑALES SONORAS DEL AURICULAR	55
SOLUCIÓN DE PROBLEMAS	56
CUIDADO GENERAL DEL PRODUCTO	58
CAUSAS DE UNA MALA RECEPCIÓN	59
ÍNDICE	60
CÓMO OBTENER SERVICIOS DE MANTENIMIENTO	62
GARANTÍA LIMITADA	63
FORMULARIO PARA HACER PEDIDOS DE ACCESORIOS ..	64

INTRODUCCIÓN



CUIDADO: Cuando utilice equipo telefónico, hay instrucciones básicas de seguridad que siempre deben seguirse. Refiérase a la guía de INSTRUCCIONES DE SEGURIDAD IMPORTANTES provista con este producto y guárdela para referencia futura.

Felicitaciones por su compra del teléfono /sistema contestador inalámbrico GE con Identificador de Llamada en Espera. Este teléfono ha sido diseñado para ser fácil de usar. Sin embargo, usted puede alcanzar su potencial más rápidamente si se toma unos minutos para leer este manual de instrucciones. Este producto le ofrece múltiples funciones para ser utilizadas junto con el servicio de Identificación de Llamada en Espera u otros servicios de identificación similares que le son disponibles a través de su compañía telefónica.

Su teléfono con Identificador de Llamada en Espera le permite:

- Ver el nombre y el número telefónico de la persona que llama mientras usted está en otra llamada en el teléfono (Identificador de Llamada en Espera).
- Identificar a las personas que llaman antes de contestar el teléfono.
- Ver la hora y fecha de cada llamada entrante.
- Grabar hasta 99 mensajes del Identificador de Llamadas en secuencia tanto en el auricular como en la base.
- Saber quién llamó mientras usted estaba en la otra línea o mientras estaba fuera.
- Filtrar y eliminar las molestias de llamadas no bienvenidas, o poderse preparar antes de contestar la llamada.

CUIDADO: Como los teléfonos inalámbricos operan con electricidad, usted debe tener por lo menos un teléfono en su casa que no sea inalámbrico, en caso de una interrupción de corriente.

IMPORTANTE: Para poder utilizar todas las funciones de este teléfono, usted debe suscribirse a dos servicios distintos a través de su compañía telefónica: el Servicio Estándar de Identificador de Nombre/ Número para saber quién llama cuando timbra el teléfono, y el Servicio Identificador de Llamadas con Identificación de Llamada en Espera para saber quién llama mientras usted está en otra línea.

NOTA SOBRE LA INSTALACIÓN: Algunos teléfonos inalámbricos operan a frecuencias que pueden causar interferencia con aparatos de televisión, hornos de microondas, hornos, o videocaseteras que se encuentren cerca de este aparato. Para minimizar o evitar dicha interferencia, la base del teléfono inalámbrico no debe ser colocada cerca o encima de la televisión, de un horno de microondas, o de la videocasetera. Si dicha interferencia continúa, mueva el teléfono lejos del aparato eléctrico causante de la interferencia. Algunos otros accesorios para la comunicación pueden utilizar frecuencias de 5.8 GHz/ 2.4 GHz para comunicarse, y si no están adecuadamente instalados, estos aparatos pueden interferir entre sí, o con su aparato de teléfono nuevo. Si usted teme tener problemas con esta interferencia, refiérase al manual de instrucciones de dichos accesorios para ver cómo puede programar los canales para evitar esta interferencia. Los accesorios típicos que pueden utilizar la frecuencia de 5.8 GHz/2.4 GHz para comunicarse incluyen transmisores inalámbricos de audio o video, redes inalámbricas para computadoras, sistemas telefónicos inalámbricos con varios auriculares, y algunos teléfonos inalámbricos de largo rango.

SISTEMA DIGITAL DE SEGURIDAD

Su teléfono inalámbrico usa un sistema de seguridad digital para evitar el timbrado falso, el uso no autorizado y cargos a su línea telefónica.

Hay un código de seguridad único programado en cada aparato. Cuando la base y el auricular se cargan por primera vez, el auricular se registra con la base automáticamente y está listo para el uso normal.

NOTA: Si hay más de un auricular registrado con la base, el proceso de registro toma aproximadamente un minuto.

ANTES DE COMENZAR

LISTA DE PARTES

Asegúrese que su paquete incluye los artículos mostrados aquí.

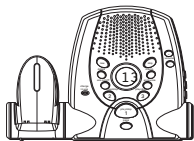

Base



Pedestal para Montaje



Auricular(es)*



Cubierta(s)* del compartimiento de las Baterías



Paquete de batería(s)



Cable de línea telefónica



Convertidor de corriente AC

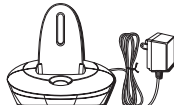

Base cargador (únicamente modelos 25826GE y 25826GC)*



Aurifonos (únicamente modelo 25826GC)*

REQUERIMIENTOS PARA ENCHUFE TELEFÓNICO

Para utilizar este teléfono, usted puede necesitar un enchufe modular telefónico tipo RJ11C como el ilustrado aquí, instalado en su hogar. Si usted no tiene este tipo de enchufe, llame a su compañía telefónica local para preguntar cómo conseguirlo.

Placa de pared

Enchufe telefónico modular

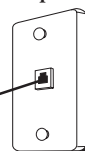

- * El modelo 25826GE* viene empacado con 2 auriculares, 2 cubiertas del compartimiento de baterías, 2 paquetes de baterías, y un cargador para el auricular con un convertidor de corriente AC.
- * El modelo 25826GC* viene empacado con 3 auriculares, 3 cubiertas del compartimiento de baterías, 3 paquetes de baterías, 2 cargadores para el auricular con un convertidores de corriente AC, y 1 juego de aurifonos.

INSTALACIÓN

- Nunca instale cableado telefónico durante una tormenta de relámpagos.
- Nunca instale enchufes telefónicos en localizaciones mojadas a menos que el enchufe haya sido diseñado específicamente para localizaciones mojadas.
- Nunca toque cables o terminales no aislados, a menos que la línea telefónica haya sido desconectada en la interfaz de la red.
- Utilice precaución cuando instale o modifique líneas telefónicas.
- Desconecte temporalmente cualquier equipo conectado al teléfono, como faxes, otros teléfonos o modems.

INDICACIONES IMPORTANTES PARA LA INSTALACIÓN:

- Instale el teléfono cerca de un enchufe telefónico (modular) y un enchufe de corriente eléctrica.
- Evite áreas de mucho ruido, como una ventana hacia una calle con mucho tráfico, y ruido eléctrico como motores, hornos de micro ondas, o lámparas de luz fluorescente.
- Evite fuentes de calor, como conductos de calefacción, aparatos eléctricos que se calientan, radiadores y luz de sol directa.
- Evite áreas con humedad excesiva o temperaturas demasiado bajas.
- Evite áreas con mucho polvo.
- Evite colocar cerca de otros teléfonos o computadoras personales.

PARA INSTALAR EL TELÉFONO

1. Escoja un área cerca de un enchufe eléctrico y un enchufe modular telefónico (RJ11C).
2. Conecte el convertidor de corriente AC dentro de un enchufe eléctrico y el conector de DC en el enchufe de corriente en la parte trasera de la base.



CUIDADO: Utilice únicamente el cable de corriente ATLINKS USA , Inc. 5-2620 (negro) o 5-2627 (blanco) que es compatible con esta unidad. El uso de otros cables de corriente puede resultar en daño al aparato.

3. Instale la batería del auricular.

NOTA: Usted debe conectar la batería del auricular antes de utilizarlo.

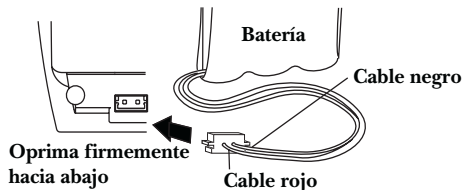

- Levante el paquete de las baterías y enchufe su contacto con el contacto dentro del compartimiento.

NOTA: Es importante mantener la polaridad (cables negro y rojo) en el enchufe dentro del compartimiento como se muestra en la ilustración.

- Deslice la cubierta del compartimiento de las baterías a su sitio.

NOTA: Si el paquete de baterías del auricular no está instalado o conectado adecuadamente dentro del compartimiento de la batería, el auricular lo indica en la pantalla (“NO BATERIA”) cuando el auricular está colocado sobre la base.

4. Conecte un extremo de la línea telefónica dentro del enchufe localizado en la parte trasera de la base, marcado “TEL LINE” y el otro extremo dentro de un enchufe telefónico de pared.

NOTA: Una base puede mantener hasta cuatro auriculares.

5. Si usted compró el modelo 25825, coloque el auricular sobre el cargador. El indicador de carga se ilumina para verificar que la batería se está cargando.
Si usted compró el modelo 25826GE, coloque un auricular sobre el cargador, conecte el cargador dentro de un enchufe eléctrico, y coloque el otro auricular en la base. Los indicadores de carga se iluminan para indicar que la batería se está cargando.
Si usted compró el modelo 25826GC, coloque un auricular sobre el cargador, conecte ambos cargadores dentro de un enchufe eléctrico, y coloque cada auricular en un cargador. Los indicadores de carga se iluminan para indicar que la batería se está cargando.
6. Deje que los auriculares se carguen sobre una superficie plana, como un escritorio o una mesa, durante 16 horas antes de utilizarlos por primera vez. Si usted no carga adecuadamente el teléfono, el funcionamiento de las baterías podría deteriorarse.

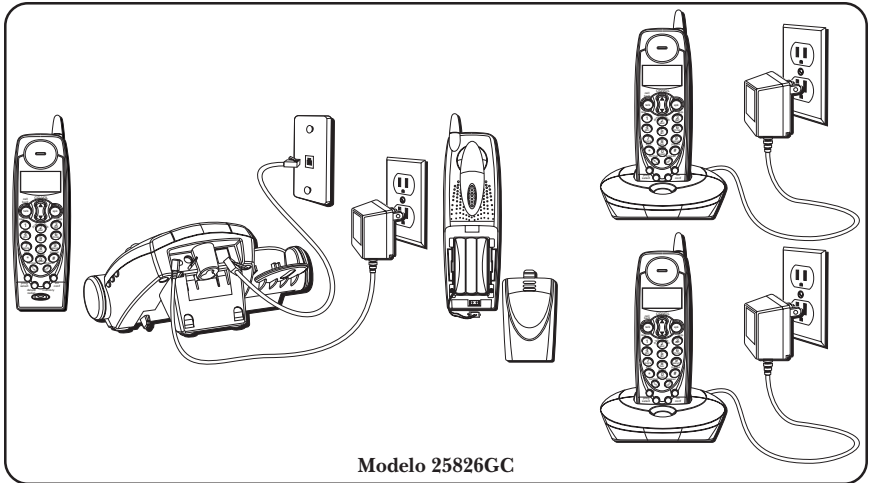
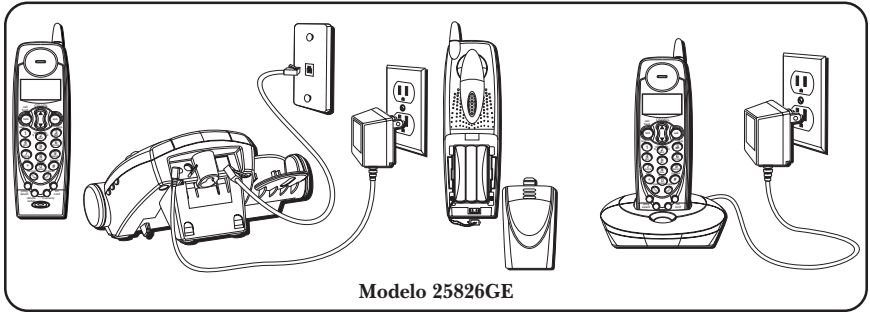
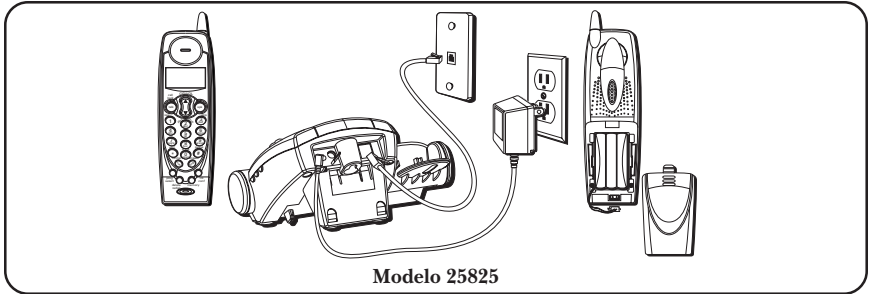

NOTA: Hay dos formas de instalar el pedestal de escritorio.

- Para colocar la base en una posición vertical, sujete el pedestal a la parte inferior trasera de la base colocándolo en su sitio. Vea la Figura A.



Figura A

- Para colocar la base en una posición reclinada, gire el pedestal 180 grados y sujételo a la parte superior trasera de la base colocándolo en su sitio. Vea la Figura B.

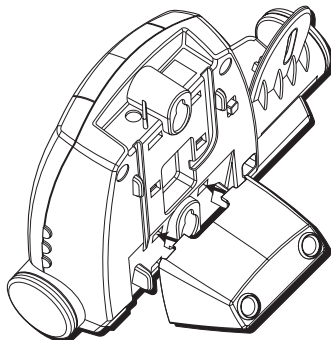

Figura B

PARA MONTAR LA BASE SOBRE LA PARED

NOTA: Para mejores resultados, antes de colgar la base sobre la pared, cargue la base sobre una superficie plana.

1. Volteé la base de cabeza.
2. Quite la placa para montaje.
3. Deslice los agujeros de montaje de la placa (en la parte posterior de la base) sobre los postecitos en la placa de pared en la parte de atrás de la base y deslice firmemente el aparato hacia abajo a que entre en su sitio (placa de pared no incluida).

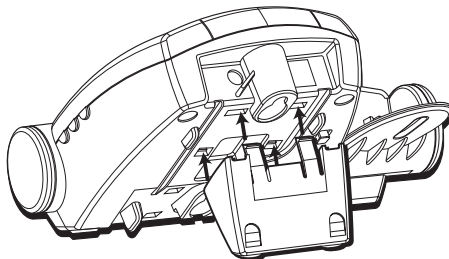
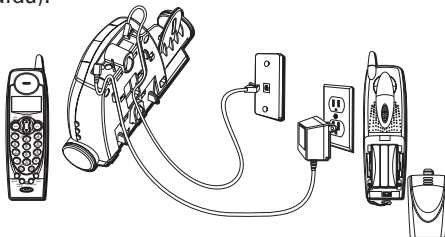

PARA PROGRAMAR EL TELÉFONO

NOTA: Hay once menús programables disponibles: Agregar Memoria, Idioma, Nombre del Auricular, Clave de Área Local, Volumen del Timbre, Melodía del Timbre, Melodía de Números Muy Importantes (VIP), Código de Seguridad, Registro, Cancelación de Registro, o Programaciones de Fábrica.

NOTA: Para entrar en la modalidad de programación (menú principal), oprima el botón de programación ("prog/ select") en la modalidad de alerta. Para salir del menú principal, oprima el botón de salida ("*/exit") para volver a la programación de alerta.

MEMORIA

Cada auricular tiene áreas de almacenaje para memoria de marcado de números, y puede almacenar un máximo de cincuenta nombres de 15 caracteres y números telefónicos de 24 dígitos.

PARA ALMACENAR UN NOMBRE Y NÚMERO EN LA MEMORIA

1. Asegúrese de que el teléfono esté apagado (**OFF**) (no en modalidad de "TALK").
2. Oprima el botón para programar ("prog/ select").

- Oprima el botón del Identificador de Llamadas (“CID/VOL▲ o ▼”) para llegar a la indicación “AGREGR MEMORIA.”



- Oprima nuevamente el botón de programación (“prog/ select”) y la pantalla le indica “INSCRIBA NOMBRE.”

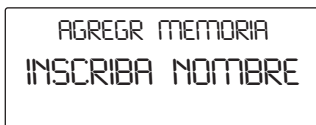

NOTA: Si usted no quiere inscribir el nombre, salte el paso 5.

- Utilice el teclado numérico en el auricular para inscribir el nombre (hasta 15 caracteres) y oprima el número de la localización de memoria para salvar. Más de una letra está almacenada en cada tecla numérica. Por ejemplo, para inscribir “Bill Smith”, oprima la tecla del 2 dos veces para la letra B. Oprima la tecla del 4 tres veces para la letra l. Oprima la tecla del 5 tres veces para la L. Después de un segundo, oprima la tecla del 5 tres veces para la segunda L y oprima la tecla del 1 para inscribir un espacio entre las letras L y S. Oprima la tecla del 7 cuatro veces para la letra S. Oprima la tecla del 6 una vez para la M; oprima el 4 tres veces para la l; oprima el 8 para la T; y el 4 dos veces para la H.

NOTA: Si usted comete un error al marcar el número, utilice el botón para borrar (“delete/ redial”) en el auricular para retroceder y borrar el (los) número(s) equivocados.

- Oprima el botón programación (“prog/ select”) para salvar el nombre. La pantalla le indica “INSCRIBA NUM TEL.”

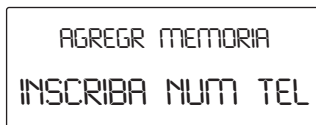

- Utilice el teclado numérico para inscribir el número telefónico (hasta 24 dígitos, incluyendo pausas) y oprima el botón para programar (“prog/ select”) nuevamente para salvar. El aparato confirma y vuelve al menú principal.

- Para inscribir otro nombre y número en una localización de memoria diferente, repita los pasos 3 a 7 nuevamente.

IDIOMA

- Asegúrese de que el teléfono esté apagado (**OFF**) (no en modalidad de "TALK").
- Oprima el botón para programar ("prog/ select") mientras que está en modalidad de alerta para entra en el menú principal.
- Oprima el botón del Identificador de Llamadas ("CID/VOL ▲ o ▼") para llegar a la indicación de idioma ("LANGUAGE").



- Oprima el botón para programar ("prog/ select").
- Utilice los botones del teclado de tono hasta que llegue a la indicación de idioma ("1ENG 2FRA 3ESP") o utilice el botón del Identificador de Llamadas ("CID/VOL ▲ o ▼") para llegar a la indicación de idioma ("1ENG 2FRA 3ESP"). La programación de fábrica es inglés ("1ENG").



- Oprima nuevamente el botón de programa ("prog/ select") para confirmar. La pantalla de confirmación muestra cualquier cambio que se haga y después vuelve al menú principal.



NOMBRE DEL AURICULAR

- Asegúrese de que el teléfono esté apagado (**OFF**) (no en modalidad de "TALK").
- Oprima el botón para programar ("prog/ select").
- Oprima el botón del Identificador de Llamadas ("CID/VOL ▲ o ▼") para llegar a la indicación de menú para el auricular "AURICULAR MENU PRINCIPAL".



- Oprima el botón para programar (“prog/ select”).

NOMBR AURICULR
INSCRIB NUM1 TEL

- Utilice el teclado numérico en el auricular para inscribir el nombre del auricular. Más de una letra está almacenada en cada tecla numérica. Por ejemplo, para inscribir “Bill Smith”, oprima la tecla del 2 dos veces para la letra B. Haga una pausa breve y el cursor se mueve al siguiente espacio. Oprima la tecla del 4 tres veces para la letra l. Haga una pausa breve y el cursor se mueve al siguiente espacio. Oprima la tecla del 5 tres veces para la L. Haga una pausa breve y el cursor se mueve al siguiente espacio. Después de un segundo, oprima la tecla del 5 tres veces para la segunda L y oprima la tecla del 1 para inscribir un espacio. Oprima la tecla del 7 cuatro veces para la letra S. Haga una pausa breve y el cursor se mueve al siguiente espacio. Oprima la tecla del 6 una vez para la M. Haga una pausa breve y el cursor se mueve al siguiente espacio. Oprima el 4 tres veces para la l. Haga una pausa breve y el cursor se mueve al siguiente espacio. Oprima el 8 para la T. Haga una pausa breve y el cursor se mueve al siguiente espacio. Oprima el 4 dos veces para la H.

NOTA: Si un nombre ya estaba almacenado en el auricular, usted puede quitarlo oprimiendo el botón para borrar (“delete/ redial”).

NOTA: Si usted comete un error al marcar el número, utilice el botón para borrar (“delete/ redial”) para retroceder y borrar el (los) número(s) equivocados.

- Oprima el botón programación (“prog/ select”) para salvar el nombre. La pantalla de confirmación lo muestra durante dos segundos, y después vuelve al menú principal. Usted escucha un tono de confirmación.

NOMBR AURICULR
BILL SMITH

CLAVE DE ÁREA

Si usted inscribió sus 3 dígitos de clave de área en el menú de clave de área, su clave de área local no aparece en la pantalla en la lista del Identificador de Llamadas. En su lugar, usted únicamente ve el número local de siete dígitos. Llamadas recibidas de un área fuera de su clave de área local aparecerán en la forma de números de diez dígitos.

1. Asegúrese de que el teléfono esté apagado (**OFF**) (no en modalidad de "TALK").
2. Oprima el botón para programar ("prog/ select").
3. Oprima el botón del Identificador de Llamadas ("CID/VOL ▲ o ▼") para llegar a la indicación de clave de área "CODIGO AREA:"

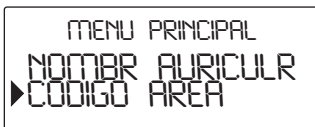

MENU PRINCIPAL
NOMBRE AURICULAR
▶ CODIGO AREA

4. Oprima el botón para programar ("prog/ select").

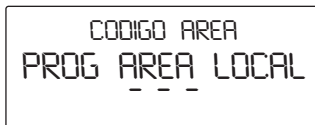

CODIGO AREA
PROG AREA LOCAL
_ _ _

5. Utilice el teclado numérico en el auricular para inscribir su clave de área de tres dígitos.
6. Oprima el botón programación ("prog/ select") nuevamente. La pantalla de confirmación lo muestra durante dos segundos, y después vuelve al menú principal. Usted escucha un tono de confirmación.

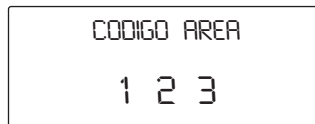

CODIGO AREA
1 2 3

VOLUMEN DEL TIMBRE

1. Asegúrese de que el teléfono esté apagado (**OFF**) (no en modalidad de "TALK").
2. Oprima el botón para programar ("prog/ select").
3. Oprima el botón del Identificador de Llamadas ("CID/VOL ▲ o ▼") para llegar a la indicación de volumen del timbre "VOLUMEN TIMBRE:"

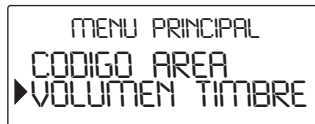

MENU PRINCIPAL
CODIGO AREA
▶ VOLUMEN TIMBRE

4. Oprima el botón para programar ("prog/ select").

VOLUMEN TIMBRE
AJUSTE NIVEL
▶ 1 ALT 2 BAJ 3 APG

5. Oprima el botón del Identificador de Llamadas (“CID/VOL ▲ o ▼”) o utilice el teclado numérico en el auricular para inscribir 1, 2, o 3.
6. Oprima nuevamente el botón programación (“prog/ select”). La pantalla de confirmación lo muestra durante dos segundos, y después vuelve al menú principal. Usted escuchará un tono de confirmación.

NOTA: Si el timbre (“RINGER”) está desactivado, el auricular muestra la indicación “TIMBRE DESACTIV”

VOLUMEN TIMBRE
NIVEL-BAJO

MELODÍA DEL TIMBRE

Usted puede seleccionar de entre seis diferentes melodías polifónicas más un tono de timbre.

1. Asegúrese de que el teléfono esté apagado (**OFF**) (no en modalidad de “TALK”).
2. Oprima el botón para programar (“prog/ select”).
3. Oprima el botón del Identificador de Llamadas (“CID/VOL ▲ o ▼”) para llegar a la indicación de melodía del timbre “MELODÍA TIMBRE.”

MENU PRINCIPAL
VOLUMEN TIMBRE
▶ MELODIA TIMBRE

4. Oprima el botón para programar (“prog/ select”).

MELODIA TIMBRE
PROG MELODIA
▶ 1 2 3 4 5 6 7

5. Oprima el botón del Identificador de Llamadas (“CID/VOL ▲ o ▼”) o utilice el teclado numérico en el auricular para seleccionar una melodía. El valor pre-programado es “MELODÍA 1.”

- Oprima nuevamente el botón programación (“prog/ select”) para salvar. La pantalla de confirmación lo muestra durante dos segundos, y después vuelve al menú principal. Usted escuchará un tono de confirmación.

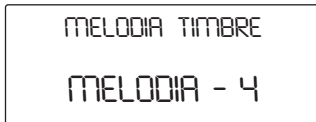

MELODÍA DE NÚMEROS MUY IMPORTANTES (VIP)

Esta función le permite asignar una melodía específica a alguien a quien usted quiera dar atención cuando esta persona llama. Cuando una melodía VIP es asignada y esa persona llama, la melodía VIP sonará en lugar del timbre normal. Usted puede escoger de entre seis melodías polifónicas más un tono de timbre.

NOTA: Esta función únicamente sirve cuando se cumplen las siguientes condiciones:

- Usted se ha suscrito al servicio de Identificador de Llamadas.
- Usted tiene el archivo del Identificador de Llamadas transferido a la memoria. (Refiérase a la sección de Para Transferir Archivos del Identificador de Llamadas a la Memoria).

PARA ASIGNAR, REVISAR, CAMBIAR O BORRAR UNA MELODÍA VIP

PARA ASIGNAR:

- Asegúrese de que el teléfono esté apagado (**OFF**) (no en modalidad de “TALK”).
- Oprima el botón para programar (“prog/ select”) inscribir “*MENU PRINCIPAL*”.
- Oprima el botón del Identificador de Llamadas (“CID/VOL ▲ o ▼”) para llegar a la indicación de “*MELODÍA VIP*”.

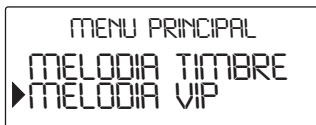

- Oprima el botón para programar (“prog/ select”) cuando el cursor ► señale “*MELODÍA VIP*”.
- Oprima el botón del Identificador de Llamadas (“CID/VOL ▲ o ▼”) para llegar a la localización VIP deseada. Si esa localización está disponible, se mostrará como sigue:

MELODIA VIP
VIP 1
VACIO

6. Se puede almacenar un total de 10 VIPs. Oprima nuevamente el botón programación (“prog/ select”) para seleccionar la localización de memoria. La indicación “SELECC MEMORIA” aparecerá durante 2 segundos, y después muestra los archivos de memoria.

MELODIA VIP
SELECC MEMORIA

MELODIA VIP
317-123-4567
JOHN SMITH

7. Oprima el botón del Identificador de Llamadas (“CID/VOL▲ o ▼”) para llegar al archivo de memoria deseado.
8. Oprima el botón para programar (“prog/ select”) para confirmar su selección. La pantalla indica “PROG MELODÍA”).

MELODIE VIP
PROG MELODIE
1▶ 2 3 4 5 6 7

9. Oprima el botón del Identificador de Llamadas (“CID/VOL▲ o ▼”) o el teclado numérico para seleccionar la melodía del timbre. Las melodías suenan de acuerdo a la programación.
10. Oprima el botón programación (“prog/ select”) para salvar. La pantalla de confirmación lo muestra durante dos segundos, y después vuelve al menú principal. Usted escuchará un tono de confirmación.

MELODIA VIP
VIP1-MELODIA 7
JOHN SMITH

PARA REVISAR/CAMBIAR/BORRAR:

1. Repita los pasos 1-5 de la sección anterior.
2. Si hay un VIP que ya ha sido asignado a esta localización, el nombre y número VIP se alternarán para aparecer en la pantalla a intervalos de 2 segundos.



3. Usted puede cambiar, borrar o volver al menú previo:
 - a) Oprima el botón de programación ("prog/ select") para volver a asignar el archivo VIP siguiendo el mismo procedimiento descrito en los pasos 6 a 10 de la sección previa, o
 - b) Oprima el botón de borrar ("delete/ redial") para borrar el archivo VIP y la indicación "*BORRAR VIP #?*" aparecerá en la pantalla. Oprima nuevamente el botón de borrar ("delete/ redial") para confirmar, u
 - c) Oprima el botón de salida ("exit") para volver al menú previo.

PARA PROGRAMAR EL CÓDIGO DE SEGURIDAD

Este aparato le provee con la habilidad de tener acceso al sistema contestador desde una localización remota con un teléfono para marcado por tono. Se requiere tener el código de seguridad para tener acceso remoto, y para evitar el acceso no autorizado a su sistema contestador. El código programado de fábrica es #123, y Ud. puede cambiar los últimos 3 dígitos del código de seguridad con cualquier teléfono registrado a la unidad. El código de seguridad tiene que empezar con "#"

1. Asegúrese de que el teléfono esté apagado (**OFF**) (no en modalidad de "TALK").
2. Oprima el botón para programar ("prog/ select") inscribir "*MENU PRINCIPAL.*"
3. Oprima el botón del Identificador de Llamadas ("CID/VOL ▲ o ▼") para llegar a la indicación de "*CLAVE SEGURIDA.*"

MENU PRINCIPAL
MELODIA VIP
▶ CLAVE SECURIDA

4. Oprima el botón para programar ("prog/ select").

CLAVE SECURIDA
PROGRAME CLAVE
123

5. El código de fábrica es #123. Inscriba "#" y después los otros 3 dígitos.
6. Oprima el botón para programar ("prog/ select") para confirmar. La pantalla de confirmación lo muestra durante dos segundos, y después vuelve al menú principal. Usted escuchará un tono de confirmación.

NOTA: 1) Si el código de seguridad no empieza con "#," el auricular indica "EMPIECE CON #" para recordarle al usuario que el código debe empezar con "#" seguido por 3 dígitos.

CLAVE SECURIDA
258

REGISTRO DEL AURICULAR

LEA ESTA NOTA: Su(s) auricular(es) ha(n) sido pre-registrados y está(n) listo(s) para usarse. Los auriculares registrados muestran la indicación "AURICULAR 1," "AURICULAR 2," y "AURICULAR 3". No es recomendable ni necesario volver a registrar cada auricular. Si usted compra un auricular adicional separadamente (modelo 25802), siga el procedimiento para registrar el auricular adicional. Una base puede mantener hasta cuatro auriculares.

Durante el proceso de registro, mantenga su auricular cerca de la base. Cuando su auricular muestra lo siguiente:

NECESID AURICUL
REGISTRAR

1. Oprima el botón para programar ("prog/ select").



2. Oprima el botón del Identificador de Llamadas ("CID/VOL ▲ o ▼") para llegar a la indicación "1SI!" La programación de fábrica es "2NO."

NOTA: Si usted selecciona "2NO," su auricular no puede ser registrado y no funcionará.

3. Oprima el botón para programar ("prog/ select") y las indicaciones "OPRIMA LOCALIZ ESPERE AL TONO" y "OPRIMA PROG DESP DEL PIP EN BASE" aparecen en la pantalla.



4. Oprima y sostenga el botón localizador en la base hasta que usted escuche un tono largo de confirmación. El indicador carga/en uso parpadeará.
5. Oprima el botón para programar ("prog/ select") en el auricular después de que usted escucha el tono en la base. La indicación "REGISTRAR....." aparece en la pantalla. Si el proceso de registro es exitoso, la indicación "AURICULAR # REGISTRAR" aparecen en la pantalla durante dos segundos, seguida por la indicación "NOMBR AURICULAR" en la pantalla de entrada.

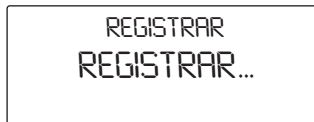

NOMBRE AURICULAR
INSCRIBA NOMBRE

NOTA: El proceso de registro sólo debe tomar aproximadamente 1 minuto. Si no hay respuesta después de 1 minuto, oprima el botón de salida (“exit*”) para volver a empezar el proceso de registro.

6. Utilice el teclado numérico en el auricular para inscribir el nombre.

Más de una letra está almacenada en cada tecla numérica. Por ejemplo, para inscribir “Bill Smith”, oprima la tecla del 2 dos veces para la letra B. Haga una pausa breve y el cursor se mueve al siguiente espacio. Oprima la tecla del 4 tres veces para la letra l. Haga una pausa breve y el cursor se mueve al siguiente espacio. Oprima la tecla del 5 tres veces para la L. Haga una pausa breve y el cursor se mueve al siguiente espacio. Después de un segundo, oprima la tecla del 5 tres veces para la segunda L y oprima la tecla del 1 para inscribir un espacio. Oprima la tecla del 7 cuatro veces para la letra S. Haga una pausa breve y el cursor se mueve al siguiente espacio. Oprima la tecla del 6 una vez para la M. Haga una pausa breve y el cursor se mueve al siguiente espacio. Oprima el 4 tres veces para la l. Haga una pausa breve y el cursor se mueve al siguiente espacio. Oprima el 8 para la T. Haga una pausa breve y el cursor se mueve al siguiente espacio. Oprima el 4 dos veces para la H.

NOTA: Si usted comete un error al marcar el número, utilice el botón para borrar (“delete/ redial”) en la base o en el auricular para retroceder y borrar el (los) número(s) equivocados.

7. Oprima el botón programación (“prog/ select”) para salvar, y salga de la modalidad de alerta. El nombre aparece en la pantalla.

CANCELACIÓN DEL REGISTRO

Este proceso cancela el registro de un auricular. Durante este proceso, es importante mantener el auricular cerca de la base.

ADVERTENCIA: No es recomendable cancelar el registro de un auricular a menos que sea absolutamente necesario porque una vez que el auricular queda no registrado, las funciones del teléfono no servirán en el auricular hasta que éste vuelva a ser registrado.

1. Asegúrese de que el teléfono esté apagado (**OFF**) (no en modalidad de “TALK”).

- Oprima el botón para programar ("prog/ select").
- Oprima el botón del Identificador de Llamadas ("CID/VOL▲ o ▼") para llegar a la indicación de "DES-REGISTRAR."

MAIN PRINCIPAL
REGISTRAR
▶ DES-REGISTRAR

- Oprima el botón para programar ("prog/ select") y el aparato le pregunta si quiere cancelar el registro ("DESREGISTRAR? 1SI ▶ 2NO").
- Utilice el botón del Identificador de Llamadas ("CID/VOL▲ o ▼") o el teclado numérico para seleccionar "1SI." La programación de fábrica es "2NO."

DES-REGISTRAR
DESREGISTRAR?
1SI▶2NO

NOTA: Si usted selecciona "2NO," su auricular continuará registrado.

- Oprima nuevamente el botón para programar ("prog/ select"). La pantalla le indica "ACERCAR A BASE" hasta que usted mueva el auricular cerca de la base. Después el aparato le pide que confirme ("CONFIRM? 1SI 2NO") en la pantalla.

DES-REGISTRAR
ACERCAR
A BASE

DES-REGISTRAR
CONFIRMAR
1SI ▶ 2NO

- Utilice el botón del Identificador de Llamadas ("CID/VOL▲ o ▼") para llegar a la indicación de "1SI." La programación de fábrica es "1SI."

NOTA: Si usted selecciona "2NO," su auricular continuará registrado.

- Oprima el botón para programar ("prog/ select") para confirmar la cancelación del registro. La pantalla muestra la indicación "AURICULAR # DESREGISTRAR," seguida por la indicación "NECESID AURICUL REGISTRAR."

DES-REGISTRAR
AURICULAR #
DESREGISTRAR

NECESID AURICUL
REGISTRAR

NOTA: Si uno o más de los auriculares es extraviado, usted debe cancelar el registro de todos los auriculares (globalmente) para asegurar el funcionamiento adecuado del sistema.

- Oprima y sostenga el botón localizador en la base hasta que el indicador de carga parpadee y usted escuche un tono.
- Oprima y sostenga nuevamente el botón localizador en la base hasta que el indicador de carga parpadee rápidamente.
- Oprima y suelte el botón localizador en la base. El indicador de carga deja de parpadear y una señal de confirmación es emitida confirmando que todos los auriculares han sido desregistrados. Después, la base se vuelve a inicializar y cada auricular muestra la indicación "NECESID AURICUL REGISTRAR." Usted debe también programar la fecha /hora en el contestador de la base.

PROGRAMACIÓN DE FÁBRICA

Conforme usted se familiariza con este sistema, usted puede preferir utilizar las programaciones originales de fábrica. Siga los pasos a continuación, para volver a las programaciones originales de fábrica.

- Asegúrese de que el teléfono esté apagado (**OFF**) (no en modalidad de "TALK").
- Utilice el botón del Identificador de Llamadas ("CID/VOL ▲ o ▼") para llegar a "PROG DE FABRIC."
- Oprima el botón para programar ("prog/ select").
- Utilice el teclado de tono para seleccionar "1SI" o "2NO" o utilice el botón del Identificador de Llamadas ("CID/VOL ▲ o ▼") para seleccionar "1SI" o "2NO." La programación de fábrica es "2NO."

- Si usted escoge “1SI,” todas las programaciones en el menú regresan a las programaciones originales de fábrica, excepto la Memoria y la Melodía de los Números VIP.
 - Si usted escoge “2NO,” todas las programaciones se quedan igual.
5. Oprima el botón para programar (“prog /select”) para salvar. La pantalla de confirmación aparece y después vuelve al menú principal. Usted escuchará un tono de confirmación.

OPERACIÓN BÁSICA DEL TELÉFONO

ATAJO PARA PROGRAMAR EL TIMBRE

NOTA: Además de programar el nivel del timbre a través del menú de programaciones, usted puede también programarlo con la tecla de atajo.

1. Asegúrese de que el teléfono esté apagado (**OFF**) (no en modalidad de “TALK”).
2. Oprima el botón de pausa (“#PAUSE”) y la indicación “*PROG TIMBRE 1ON 2OFF*” aparece en la pantalla.
3. Oprima el 1 para activar el timbre (“ON”) o 2 para desactivarlo (“OFF”). Usted escuchará un tono de confirmación, y la pantalla vuelve a la modalidad de alerta.

ALTAVOZ EN EL AURICULAR

Para la operación a manos libres y para su conveniencia, su sistema de múltiples auriculares está equipado con un altavoz en el auricular.

Para el mejor funcionamiento del altavoz, evite lo siguiente:

- Áreas con mucho ruido de fondo. (El micrófono puede recoger estos sonidos).
- Superficies afectadas por vibración.
- Áreas remetidas, como una esquina, abajo de una gaveta, o junto a un gabinete, los cuales pueden generar un efecto de eco.

Siga las siguientes pautas cuando utilice el altavoz:

- Quédese razonablemente cerca del teléfono para que pueda ser escuchado claramente por la persona con la que está hablando.

INDICADOR DE CARGA/EN USO

Cuando el indicador de carga/ en uso está iluminado, el auricular está colocado correctamente sobre la base y está cargando. El indicador parpadea cuando la base está siendo localizada, cuando la base está localizando al auricular, o cuando usted recibe una llamada entrante.

PARA HACER LLAMADAS

1. Levante el auricular y oprima el botón “talk/callback” en el auricular. Espere a escuchar el tono de marcar.
2. Marque el número deseado, o marque el número primero y después el botón “talk/ callback.”
3. Cuando usted haya terminado, oprima el botón “talk/callback” para colgar.

PARA HACER LLAMADAS CON EL ALTAVOZ DEL AURICULAR

1. Oprima el botón “spk” en el auricular. Usted escuchará un tono de marcar.
2. Marque un número. O, usted puede marcar el número primero y después oprimir el botón “spk.”
3. Cuando haya terminado, oprima el botón “talk/ callback” para colgar.

NOTA: Usted puede inscribir hasta 32 dígitos de pre-marcado. Si usted quiere borrar ese número de pre-marcado que ha sido inscrito, oprima el botón para borrar (“delete/ redial”) hasta que todos los dígitos hayan sido borrados).

NOTA: El aparato únicamente maneja el marcado por tono.

PARA CONTESTAR LLAMADAS CON EL AURICULAR

1. Cuando el teléfono timbre, levante el auricular y oprima el botón “talk/ callback” en el auricular.
2. Cuando haya terminado, oprima nuevamente el botón “talk/callback” para colgar.

PARA CONTESTAR LLAMADAS CON EL ALTAVOZ DEL AURICULAR

1. Cuando el teléfono timbra, oprima el botón “spk” para contestar una llamada.
2. Cuando haya terminado, oprima nuevamente el botón “talk/ callback” para colgar.

NOTA: Si usted ha estado usando el auricular y quiere cambiar a altavoz del auricular, oprima el botón “spk” una vez. Si oprime el botón “spk” otra vez, el altavoz del auricular se desactivará y la llamada vuelve a la bocina del auricular. En cualquier momento de la conversación, si se oprime el botón “talk/ callback,” la línea se libera y la llamada termina.

TEMPORIZADOR (TIMER) DE LLAMADAS

Cuando usted ha oprimido el botón “talk/callback” o el botón “spk” en el auricular, el temporizador integrado aparece en la pantalla y empieza a contar la duración de la llamada en minutos y segundos.

AUTO ALERTA

Si usted coloca el auricular sobre la base, mientras el auricular está descolgado, (durante una llamada), el auricular automáticamente desconecta la llamada.

LLAMADA EN ESPERA

Cuando su teléfono suena, y usted está suscrito al servicio de Identificador de Llamada en Espera a través de su compañía telefónica local, usted recibirá información (si ésta es disponible) de Identificador de Llamadas en Espera. Durante una llamada telefónica, usted escuchará un tono, que significa que hay una llamada en espera en la línea, la información del Identificador de Llamadas en Espera aparecerá en la pantalla del teléfono. Para conectarse con la llamada en espera, oprima el botón de servicios (“Flash”) en el auricular, y la llamada original se pone en espera. Usted puede alternar entre ambas llamadas oprimiendo el botón de servicios (“Flash”).

SERVICIOS ESPECIALES (“FLASH”)

Utilice el botón “flash/ answerer” para activar servicios especiales, como llamada en espera que son disponibles a través de su compañía telefónica local.

SUGERENCIA: No utilice el botón “talk/ callback” o el botón “spk” en el auricular para activar servicios especiales como llamada en espera porque de hacerlo, usted colgará el teléfono.

PARA VOLVER A MARCAR

Usted puede volver a marcar los últimos 4 números, cada uno de hasta 32 dígitos. Si el número tiene más de 32 dígitos, no podrá ser almacenado en la lista de números para volver a marcar. Para volver a marcar el último número que usted marcó:

1. Oprima el botón “talk/ callback” o “spk” en el auricular.
2. Oprima el botón para volver a marcar (“redial”) el último número marcado.

-O-

1. Oprima el botón para volver a marcar (“redial”).

2. Utilice el botón del Identificador de Llamadas (“CID/VOL ▲ o ▼”) para seleccionar el número.
3. Oprima el botón “talk/ callback” o “spk” en el auricular y el número se marca automáticamente.

NOTA: Si usted obtiene una señal de ocupado y quiere seguir llamando el número, oprima el botón “redial” para volver a marcar rápidamente.

PARA SALIR

Oprima el botón de salida (“exit”) en el auricular para terminar cualquier operación, como transferencia (“TRANSFER”), o para salir del menú programable.

LOCALIZADOR

Esta función le ayuda a localizar un auricular extraviado. Todos los auriculares deben estar registrados para utilizarlos con la función del localizador. Si sus auriculares no están registrados, siga las instrucciones en la sección “Registro del Auricular” de este manual.

BÚSQUEDA DE TELÉFONO A TELÉFONO

NOTA: Para el modelo 25825, usted debe registrar un auricular adicional (modelo 25802) para poder utilizarlo con esta función.

Asegúrese de que el teléfono esté apagado (**OFF**) (no en modalidad de “TALK”).

1. Oprima el botón de interfono (“int/ conf”) en el auricular.



2. Utilice el teclado de tono en su auricular para inscribir el número de auricular que usted quiera localizar y la indicación “LOCALIZANDO EXTENSN?” aparece en la pantalla. El auricular localizado emite tonos cada 2 minutos.
3. Para cancelar el localizador, oprima el botón de salida (“*exit”), u oprima el botón de interfono (“int/ conf”).

PARA LOCALIZAR DESDE LA BASE/LOCALIZAR A UN GRUPO

1. Oprima el botón localizador (“page”) en la base. Todos los auriculares registrados (o el auricular suelto del modelo 85825) emiten tonos durante 2 minutos y la indicación “LOCALIZAR DESDE LA BASE” aparece en la pantalla de cada auricular.

2. Para cancelar el localizador, oprima el botón localizador en la base nuevamente, o presione los botones talk/callback o exit en cada teléfono.

NOTA: Los auriculares están numerados del 1 al 4.

TRANSFERENCIA DE LLAMADAS

NOTA: Con el modelo 25825, usted debe registrar un auricular adicional (modelo 25802) para poder utilizar esta función.

Esta función le permite transferir llamadas entre los auriculares en la modalidad de hablar.

1. Durante la función de hablar, oprima el botón de interfono (“int/ conf”) para poner la llamada en espera.



ESPERA 00:30 VOL4
LOCALIZANDO
EXTENSIÓN ?

2. Inscriba el número de auricular al que usted quiera transferir la llamada, y el auricular que recibe es entonces llamado. Durante este proceso, un tono localizador se emite en el auricular que recibe. Por ejemplo, *AURICULAR 2* llama al auricular de Steve y la siguiente información aparece en la pantalla:



LOCALIZAR DESDE
AURICULAR 2

AURICULAR QUE RECIBE



LOCALIZANDO
STEVE

AURICULAR QUE ENVIA

NOTA: Si el localizador no es contestado, oprima el botón de salida (“exit”) en el auricular o el botón localizador (“int/ conf”) para cancelar la transferencia.

Cuando el botón el botón localizador ("int/ conf") o el botón para hablar ("talk/ callback") es oprimido en el auricular que recibe, el aparato entra en la modalidad de interfono. Cuando el botón para hablar ("talk/ callback") en el auricular que manda es oprimido, la llamada se transfiere.

NOTA: 1) Si el botón para hablar ("talk/ callback") en el auricular que manda es oprimido antes del botón de interfono ("int/ conf") o el botón para hablar ("talk/ callback") es oprimido en el auricular que recibe, el auricular que recibe emite un tono de timbre (no el tono localizador), y la indicación "TRANSFER DES" aparece en la pantalla junto con el número de auricular.

2) Si la otra extensión no toma la llamada dentro de los siguientes 30 segundos, la llamada vuelve a ser transferida a su auricular, y la indicación "VOLVER A MARCAR" aparece en la pantalla.

ENMUDECEDOR

Para tener una conversación privada fuera de la línea, utilice la función del enmudecedor. La persona del otro lado de la línea no puede escucharle, pero usted todavía puede escucharles a ellos.

1. Mientras usted tiene una conversación telefónica, usted puede oprimir el botón enmudecedor ("format/ mute") en el auricular. La indicación "ENMU" aparece en la pantalla.

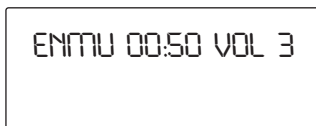

ENMU 00:50 VOL 3

2. Oprima nuevamente el botón del enmudecedor ("format/ mute") para cancelar esta función y volver a su conversación telefónica.

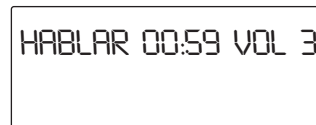

HABLAR 00:59 VOL 3

CONTROL DE VOLUMEN

Cuando el teléfono está activado (ON) (en modalidad para hablar), ajuste el volumen del receptor oprimiendo los botones de las flechas (CID/VOL ▲ o ▼) en el auricular inalámbrico. Hay cuatro niveles de volumen, y cada vez que se oprime el botón ▲ o ▼, el nivel de volumen es ajustado un nivel a la vez.

NOTA: Usted puede también ajustar el volumen mientras el aparato está en modalidad de interfono o de conferencia, o ganado acceso a control remoto.

INTERFONO

La función del interfono le permite tener una conversación de duración ilimitada entre dos auriculares.

NOTA: Con el modelo 25825, usted debe registrar un auricular adicional (modelo 25802) para poder utilizar esta función.

PARA HACER UNA LLAMADA DE INTERFONO

1. Asegúrese que el teléfono esté apagado (**OFF**) (no en modalidad para hablar-TALK).
2. Oprima el botón localizador ("int/ conf") en el auricular. La indicación "LOCALIZANDO EXTENSN" aparece en la pantalla.



LOCALIZANDO
EXTENSN ?

3. Inscriba el número de auricular con el que usted quiera comunicarse. La persona que recibe será llamada.

NOTA: Para cancelar el localizador, oprima nuevamente el botón localizador ("int/ conf") u el botón de salida (*exit) en el auricular que envía.



LOCALIZANDO
AURICULR 1

PERSONA QUE ENVIA



LOCALIZAR DESDE
AURICULR 2

PERSONA QUE RECIBE

4. Cuando la persona que recibe contesta el localizador (oprimiendo el botón localizador ("int/ conf") o el botón para hablar ("talk/ callback"), el interfono es activado. Cuando el interfono está listo, la siguiente información aparece en la pantalla:



PERSONA QUE ENVIA



PERSONA QUE RECIBE

5. Cuando haya terminado, oprima el botón de salida o el botón localizador ("int/ conf") o el botón para hablar ("talk/ callback") en cualquiera de los auriculares para desactivar el interfono.

PARA RECIBIR UNA LLAMADA DE INTERFONO

Cuando una llamada de interfono es recibida, el auricular o la base emiten un tono. Para contestar la llamada del interfono, oprima el botón de interfono ("int/ conf"), o el botón para hablar ("talk/ callback") o el botón de altavoz ("spk") en el auricular.

PARA RECIBIR UNA LLAMADA TELEFÓNICA EXTERNA DURANTE UNA LLAMADA DE INTERFONO

Si usted recibe una llamada telefónica durante una llamada en el interfono, usted escuchará tonos en la bocina para avisarle de la llamada entrante. Oprima el botón para hablar ("talk/callback") o el botón de salida (*exit") en el auricular para terminar la llamada del interfono primero, y después el botón para hablar ("talk/ callback") o el botón de altavoz ("spk") para tomar la llamada telefónica externa.

PARA UTILIZAR EL INTERFONO O CONFERENCIA CON LLAMADAS EXTERNAS

Durante una llamada externa, usted puede llamar a otros auriculares o tener conversaciones privadas fuera de la línea entre la llamada externa y los auriculares, o ud. puede tener una conferencia de 3 vías con una línea externa y dos teléfonos.

1. Durante una llamada externa, oprima el botón de interfono ("int/ conf") en su auricular para poner la llamada en espera.

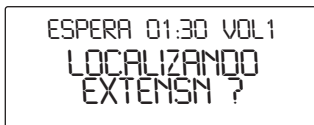

- Inscriba el número de auricular deseado para seleccionar la base o el número del auricular con el que usted quiera establecer la conferencia. La persona que recibe la llamada es localizada.

ESPERA 01:39 VOL1
LOCALIZANDO
EN ESPERA AURICUL 2

PERSONA QUE ENVIA

LOCALIZAR DESDE
AURICULAR 1

PERSONA QUE RECIBE

- El auricular que recibe debe oprimir el botón de interfono (“int/ conf”), o el botón para hablar (“talk/ callback”) o el botón de altavoz (“spk”) para contestar el interfono, y después ambos usuarios del interfono pueden hablar privadamente. La persona en la llamada externa no puede escuchar la conversación del interfono.

ESPERA 01:40 VOL1
LINEA EN ESPERA
AURICUL 2

PERSONA QUE ENVIA

INTERFONO
AURICUL 1

PERSONA QUE RECIBE

- Presione el botón int/conf en el teléfono de salida de señal para iniciar una conferencia entre el teléfono 1 y el teléfono 2 con alguien que llame del exterior.

NOTA: Oprima el botón de salida (“exit”) en el auricular para cancelar la llamada de interfono y dejar que la persona que envía pueda continuar hablando con la persona en la línea externa. O la persona que llama puede oprimir el botón “talk/callback” para transferir la llamada a la persona que recibe, y ésta puede entonces hablar con la persona en la llamada externa independientemente.

NOTA: Un auricular puede entrar en la modalidad de conferencia directamente oprimiendo el botón “talk/callback” en la base mientras que el otro auricular o la base están en una llamada externa.

PARA ALMACENAR UN NÚMERO DE VOLVER A MARCAR

- Asegúrese de que el teléfono esté apagado (**OFF**) (no en modalidad de “TALK”).
- Oprima el botón de borrar (“delete/ redial”) en el auricular.
- Oprima el botón del Identificador de Llamadas (“CID/VOL ▲ o ▼”) para llegar al número que quiere volverse a marcar.
- Oprima el botón de memoria, y la pantalla indica “*INSCRIBA NOMBRE*”

- Repita el paso 5 en Para Almacenar un Nombre y Número en la Memoria.
- Oprima nuevamente el botón de memoria para confirmar la inscripción. La indicación "ALMACENADO" aparece en la pantalla durante 2 segundos y el aparato vuelve a la modalidad de alerta.

NOTA: Si el número a marcar tiene más de 24 dígitos, entonces este número no puede ser almacenado en la memoria. La indicación "NO PUEDE ALMACE" aparece en la pantalla.

PARA INTRODUCIR UNA PAUSA EN LA SECUENCIA DE MARCADO

Si una pausa es necesaria para esperar al tono de marcar, oprima el botón para pausa ("#") en el teclado numérico para introducir un retraso en la secuencia de marcado de un número telefónico almacenado (por ejemplo, después de que usted marca 9 para obtener línea externa, o para esperar e tono de acceso en una computadora). Cada pausa cuenta como un dígito y aparece como una "P" en la secuencia de marcado.

PARA REVISAR, CAMBIAR, O BORRAR NÚMEROS ALMACENADOS

PARA REVISAR:

- Asegúrese de que el teléfono esté apagado (OFF) (no en modalidad de "TALK").
- Oprima el botón de memoria, y la pantalla muestra, ya sea la indicación "VACIO" o el número de archivos almacenados.



MEMORIA
ALMACENADO 50

- Oprima el botón de las flechas (▲ o ▼) para revisar las memorias.

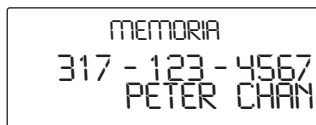

MEMORIA
317 - 123 - 4567
PETER CHAN

PARA CAMBIAR:

- Repita los pasos 1 a 3 en la sección Para Revisar Cambiar, o Borrar Números Almacenados.
- Oprima el botón de memoria, y la pantalla le indica "INSCRIBA NOMBRE"

3. Utilice el teclado numérico para inscribir un nombre.

NOTA: La primera vez que oprime una letra nueva se elimina por completo el nombre previo para que usted pueda inscribir un nombre nuevo.

4. Oprima el botón de memoria, y la pantalla le indica “*INSCRIBA NUMTEL*”
5. Utilice el teclado numérico para inscribir un número.

NOTA: La primera vez que oprime un número nuevo se elimina por completo el número previo para que usted pueda inscribir un número telefónico nuevo.

6. Oprima nuevamente el botón de memoria. Usted escuchará un tono de confirmación.

PARA BORRAR:

1. Asegúrese de que el teléfono esté apagado (**OFF**) (no en modalidad de “*TALK*”).
2. Oprima el botón de memoria, y la pantalla muestra, ya sea la indicación “*VACIO*” o el número de archivos almacenados.
3. Oprima el botón de las flechas (▲ o ▼) para llegar al archivo deseado.
4. Cuando el archivo aparece en la pantalla, oprima el botón de borrar (“delete/redial”). La pantalla pregunta “*BORRAR?*”



MEMORIA
BORRAR ?

5. Oprima nuevamente el botón de borrar (“delete/redial”) para borrar el archivo. La pantalla le indica “*BORRADO*” y el aparato vuelve a la modalidad de alerta.



MEMORIA
BORRADO

NOTA: Si usted no quiere cambiar o borrar un número, simplemente oprima el botón de salida (“exit”), o espere un minuto para salir de la modalidad de revisar automáticamente.

PARA MARCAR UN NÚMERO ALMACENADO CON EL AURICULAR

1. Asegúrese de que el teléfono esté apagado (**OFF**) (no en modalidad de "TALK").
2. Oprima el botón de memoria.
3. Oprima el botón de las flechas (▲ o ▼) para recorrer la memoria hasta que se muestra el archivo deseado, o oprima la primera letra del nombre almacenado para encontrar la memoria que usted quiera marcar.
4. Oprima el botón para hablar ("talk/ callback"). El número se marca automáticamente.

MARCADO EN CADENA DESDE LA MEMORIA

Use esta función para hacer llamadas que requieren una secuencia de números como el usar una tarjeta para llamar por teléfono o un número de larga distancia al que usted llama frecuentemente. El siguiente ejemplo le muestra cómo puede usted utilizar el marcado en cadena para hacer una llamada a través de un servicio de larga distancia:

1. Asegúrese de que el teléfono esté activado (**ON**).

Por ejemplo:

<i>El Número</i>	<i>Nombre de la Memoria</i>
Número de Acceso de Larga Distancia	LONG D-1
Código de Autorización	LONG D-A
Número de larga distancia	DON SMITH

2. Oprima el botón de memoria en el auricular, y después oprima los botones del Identificador ("CID/VOL▲ o ▼") para llegar a la indicación "LONG D-1." Oprima nuevamente el botón de memoria para marcar el número de acceso de larga distancia.
3. Cuando escuche el tono de acceso, oprima el botón de memoria, y después oprima los botones del Identificador ("CID/VOL▲ o ▼") para llegar a la indicación "LONG D-A." Oprima nuevamente el botón de memoria para marcar el código de autorización.
4. Al siguiente tono de acceso, oprima el botón de memoria, y después oprima los botones del Identificador ("CID/VOL▲ o ▼") para llegar a la llamada que usted quiera hacer. Oprima nuevamente el botón de memoria para marcar el número de larga distancia.

IDENTIFICADOR DE LLAMADAS (CALLER ID)

El Identificador de Llamadas (Caller ID) es un servicio disponible a través de su compañía telefónica local. Para que el Identificador funcione en este sistema, usted debe suscribirse al servicio de Identificador de Llamadas. Para recibir servicio de Identificador en Llamadas en espera, usted debe suscribirse al servicio combinado de Identificador de Llamada en Espera.

Cuando su teléfono suena, y usted está suscrito al servicio de Identificador de Llamada en Espera, usted recibirá información (si ésta es disponible), transmitida desde su compañía telefónica local. Usted también recibirá información de Identificador en Llamadas en Espera. Si usted recibe una llamada mientras está en el teléfono, un tono le indicará la presencia de una Llamada en Espera en la línea, y la información del Identificador de Llamadas en Espera aparecerá en la pantalla. Esta información puede incluir el número telefónico, fecha y hora; o el nombre, número telefónico, fecha y hora.

PARA RECIBIR Y ALMACENAR ARCHIVOS DEL IDENTIFICADOR DE LLAMADAS

Cuando usted recibe una llamada, la información es transmitida por la compañía telefónica a su Teléfono con Identificador de Llamadas (Caller ID) entre el primero y el segundo timbre. La información del Identificador de Llamadas aparece en la pantalla mientras el teléfono timbra, dándole a usted la oportunidad de ver la información y decidir si quiere o no contestar la llamada.

Si usted no está en casa o no puede contestar, la memoria del Identificador de Llamadas de su teléfono automáticamente almacena el número de llamada, la fecha, la hora, el número telefónico, y el nombre de la persona que llamó en las 99 últimas llamadas para que sepa quién llamó mientras usted no estuvo disponible. Los archivos del Identificador de Llamadas son almacenados en secuencia en el orden recibidos. Cuando la llamada número 100 es recibida, el archivo más viejo del Identificador de Llamadas se borra automáticamente.

Usted puede revisar la información almacenada de las 99 llamadas más recientes en cualquier momento. Las llamadas recibidas desde la última revisión, se mostrarán como llamadas nuevas (“NEW”) en la pantalla.

PARA REVISAR LOS ARCHIVOS DEL IDENTIFICADOR (CID)

A medida que se reciben y se almacenan archivos del Identificador de Llamadas (CID), la pantalla se actualiza para hacerle saber cuántas llamadas se han recibido.

1. Oprima el botón para revisar archivos del Identificador (“CID/VOL”) (▲) para revisar los archivos más viejos y después ir hacia los más nuevos (los números más altos). Cuando usted llegue al fin de la lista, la pantalla indica “FIN DE LISTA.”
2. Oprima el botón para revisar archivos del Identificador (“CID/VOL”) (▼) para revisar los archivos más nuevos y después ir hacia los más viejos (los números más bajos). Cuando usted llegue al fin de la lista, la pantalla indica “FIN DE LISTA.”

Conforme usted va recibiendo llamadas almacenadas en la memoria del Identificador de Llamadas, la pantalla le muestra la siguiente información para cada llamada:

- Número telefónico de la persona que llamó.
- Número de llamada, con respecto a otras recibidas.
- El nombre de la persona que llamó, si el servicio es disponible en su área.

NOTA: Si se recibe un nombre con más caracteres que 15, los caracteres adicionales serán eliminados.

- La fecha y hora en que la llamada fue recibida.
- La indicación de nueva (“NEW”) aparece para todas las llamadas que no han sido revisadas previamente.

NOTA: Verifique con la compañía telefónica con respecto a la disponibilidad del servicio de nombre.

- Las indicaciones de llamada nueva (“NEW”) o llamada repetida (“REPT”) aparece en la esquina inferior derecha de la pantalla para todas las llamadas que han sido recibidas más de una vez y que no han sido revisadas.

PARA TRANSFERIR ARCHIVOS DEL IDENTIFICADOR DE LLAMADAS A LA MEMORIA

Usted puede transferir archivos del Identificador de Llamadas a la memoria de su teléfono.

NOTA: Es importante que usted formatee los archivos del Identificador de Llamadas correctamente antes de almacenarlos en la memoria. No es posible volver a formatear los archivos del Identificador (CID) almacenados en la memoria. Para más detalles, vea la sección Para Marcar un Archivo del Identificador de Llamadas.

1. Utilice el botón del Identificador de Llamadas (“CID/VOL”) (▲ o ▼) en el auricular para llegar hasta el archivo del Identificador de Llamadas (CID) deseado.

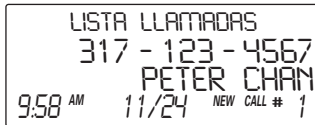

2. Oprima el botón de memoria. La pantalla muestra la indicación “ALMACENADO” durante dos segundos, y usted escuchará un tono de confirmación. El auricular vuelve a la modalidad de alerta.

PARA MARCAR UN NÚMERO DEL IDENTIFICADOR DE LLAMADAS

Mientras usted revisa los archivos del Identificador de Llamadas, usted puede llamar al número telefónico que se muestra en la pantalla.

1. Asegúrese que el teléfono esté desactivado (**OFF**) (no en modalidad para hablar).
2. Utilice el botón del Identificador de Llamadas (“CID/VOL”) (▲ o ▼) hasta que el archivo deseado aparezca en la pantalla.

NOTA: Dependiendo de (a) cómo estaba formateado cuando se recibió el número telefónico de la persona que llamó y (b) si usted había o no programado su clave de área anteriormente en el menú de programación, usted puede necesitar ajustar el formato del número telefónico de la persona que llamó antes de contestar la llamada. El botón de formato (“mute/ format”) le permite cambiar el formato del número telefónico mostrado en la pantalla.

Los formatos disponibles incluyen:

<i>Número de dígitos</i>	<i>Explicación</i>	<i>Ejemplo</i>
Once dígitos	clave de larga distancia “1” + 3 dígitos de clave de área + 7 dígitos de número telefónico.	1-317-888-8888
Diez dígitos	+ 3 dígitos de clave de área + 7 dígitos de número telefónico.	317-888-8888
Siete dígitos	+ 7 dígitos de número telefónico.	888-8888

3. Si el número no puede ser marcado como se muestra, oprima el botón de formato ("format/ mute"). Repita si fuera necesario hasta que el número correcto de dígitos aparezca en la pantalla.
4. Oprima el botón "talk/ callback" o el botón "spk." El número se marca automáticamente.

NOTA: Si el número entrante es un Número de Marcado Directo, entonces es provisto por su compañía telefónica local, y usted no puede ajustar el formato. Cuando usted oprime el botón de formato ("mute/format") en el auricular, la Indicación "OPR BOTON TALK" aparece en la pantalla. Oprima el botón "talk/callback" en el auricular para marcar el número.

NOTA: Si el número es corrupto, como un número en un nombre, o una letra del alfabeto en un número, Suena un tono de error y el número no puede ser marcado.

PARA BORRAR EL ARCHIVO ACTUAL DEL IDENTIFICADOR DE LLAMADAS QUE APARECE EN LA PANTALLA

1. Asegúrese que el teléfono esté desactivado (**OFF**) (no en modalidad para hablar).

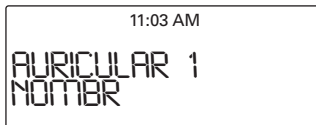

2. Utilice el botón "CID/VOL" (▲ o ▼) para mostrar el archivo deseado.

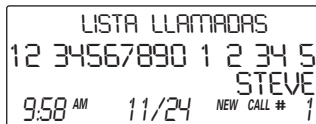

3. Oprima el botón para borrar ("delete/ redial"). La pantalla pregunta si borra el archivo ("BORRAR?").

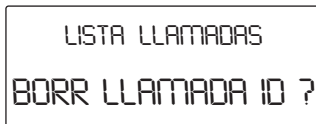

- Oprima el botón para borrar (“delete/ redial”) para borrar el archivo. La pantalla muestra brevemente la indicación “*BORRADO*” y después confirma que ha borrado con un tono.

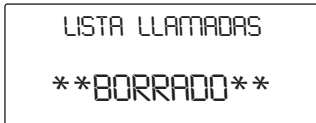

NOTA: Oprima el botón de salida (“exit”) para regresar a la modalidad de alerta.

PARA BORRAR TODOS LOS ARCHIVOS DEL IDENTIFICADOR DE LLAMADAS:

- Asegúrese que el teléfono esté desactivado (**OFF**) (no en modalidad para hablar).

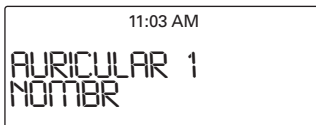

- Utilice el botón “CID/VOL” (▲ o ▼) para mostrar cualquier archivo.

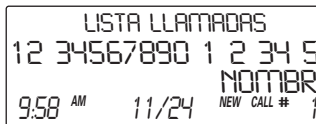

- Oprima y sostenga el botón de borrar (“delete/ redial”) hasta que la pantalla pregunta si borra todos los archivos (“*BORRAR TODO?*”).

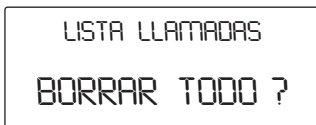

- Oprima el botón de borrar (“delete/ redial”) para borrar todos los archivos del Identificador de Llamadas de la memoria. La pantalla confirma que no hay llamadas (“*NO LLAMADA*”). Usted escuchará un tono de confirmación. El auricular vuelve a la modalidad de alerta.

LISTA LLAMADAS
NO LLAMADA

NOTA: Oprima el botón de salida (“exit”) para regresar a la modalidad de alerta.

ERRORES DEL IDENTIFICADOR DE LLAMADAS

Si hay un error en la transmisión de información de su teléfono con Identificador de Llamadas, las indicaciones “*ERROR*” o “*DATO INCOMPLETO*” aparecen en la pantalla. Si usted no está suscrito al servicio de Identificador de Llamadas o no está funcionando adecuadamente, la indicación “*NO ENVIADO*” aparece en la pantalla.

PROGRAMACIÓN DEL SISTEMA CONTESTADOR

Esta sección le muestra cómo programar su sistema contestador para recibir llamadas entrantes. La programación del sistema contestador puede hacerse únicamente desde la base.

PARA ENCENDER Y APAGAR EL SISTEMA CONTESTADOR

1. Asegúrese que el aparato no esté en modalidad para hablar -TALK.
2. Oprima el botón para encender y apagar el contestador (“ans on/ off”), y usted escuchará “*CONTEST ACTIVAD*” o “*CONTEST DESACTI*”
3. El indicador de mensajes (“MESSAGES”) se ilumina cuando el sistema contestador está activado. El indicador y el buzón correspondientes parpadean cuando usted tiene un mensaje en ese buzón.

NOTA: El sistema contestador muestra “- -” cuando está apagado.

INSTRUCCIONES DE VOZ

Si usted necesita asistencia adicional, oprima el botón para revisar (“rew”) mientras el aparato está en modalidad de alerta y siga las instrucciones orales.

PARA GRABAR EL ANUNCIO SALIENTE

Antes de utilizar su sistema contestador, usted debe grabar un anuncio saliente (el anuncio que la persona escucha cuando su sistema contesta una llamada). Un anuncio personal puede ser grabado. Si usted no graba un anuncio personal, las personas que llaman escucharán el anuncio grabado de fábrica que indica “*POR FAVOR DEJE SU MENSAJE DESPUÉS DEL TONO.*”

Usted puede grabar dos tipos de anuncios salientes, uno para uso global en el buzón 1, o uno para dirigir a las personas que llaman a dejar mensajes en los buzones específicos. Esto es especialmente útil para familias muy activas o para pequeños negocios.

Cuando grabe su anuncio personal, usted debe estar a aproximadamente 6 pulgadas del aparato. Esto le garantiza la mejor calidad de grabado. Elimine tanto ruido de fondo como le sea posible.

Ambos tipos de anuncios de anuncio salientes se graban como sigue:

1. Prepare su anuncio saliente.

Por ejemplo:

Ejemplo de Anuncio Saliente con un solo Buzón: *“Hola, este es (use su nombre aquí). No puedo contestar el teléfono ahora mismo, así que por favor deje su nombre, número, y un mensaje breve después del tono, y yo la llamaré después. Gracias”.*

Ejemplo de Anuncio Saliente con Múltiples Buzones: *“Hola, este es (use su nombre aquí). No podemos contestar el teléfono ahora mismo, así que por favor oprima el 1 para dirigir su mensaje a (nombre 1), oprima el 2 para dirigir su mensaje a (nombre 2), oprima el 3 para dirigir su mensaje a (nombre 3). Deje su nombre, número, y un mensaje breve después del tono, y nosotros le llamaremos después. Gracias”.*

2. Oprima y sostenga el botón de anuncio (“announce”). Usted escuchará la indicación de que grabe su anuncio después del tono (“**RECORD YOUR ANNOUNCEMENT AFTER TONE**”). Después del tono, diga su anuncio saliente.
3. Suelte el botón cuando usted haya terminado su anuncio. El anuncio nuevo se reproduce.

NOTA: Usted puede dirigir a las personas que llaman que dejen sus recados en un buzón específico, oprimiendo el botón del buzón deseado (1-3) después de que el anuncio saliente se ha reproducido. Si no se selecciona ningún buzón, los mensajes irán automáticamente al buzón 1.

NOTA: El anuncio saliente debe ser de por lo menos 2 segundos o más largo para ser válido y no debe durar más de 2 minutos. De otra manera, el sistema utiliza el anuncio de fábrica.

BUZON SELECCIONADO DE FABRICA para mensajes entrantes: buzón 1.

PARA REVISAR EL ANUNCIO SALIENTE

Para revisar el anuncio saliente, oprima y suelte el botón de anuncio.

PARA BORRAR LA GRABACIÓN DE SU ANUNCIO SALIENTE

1. Para borrar su anuncio saliente mientras que lo está escuchando, oprima y sostenga el botón para borrar. Usted escuchará la indicación de anuncio borrado ("*ANNOUNCEMENT ERASED*").
2. Para volver a grabar su anuncio saliente desde cualquier punto, oprima y sostenga el botón de anuncio. Después del tono, diga su nuevo anuncio saliente. Suelte el botón de anuncio cuando haya terminado.
3. El nuevo anuncio saliente será reproducido para indicar que el anuncio de fábrica será reemplazado.

PARA VOLVER AL ANUNCIO SALIENTE DE FÁBRICA

Para volver al anuncio saliente de fábrica después de que usted ha grabado un anuncio:

1. Oprima y sostenga el botón de anuncio para reproducir su anuncio saliente.
2. Oprima y suelte el botón de borrar mientras que el anuncio saliente se reproduce.
3. Su anuncio saliente se detendrá, será borrado, y un tono de confirmación será emitido.
4. Usted escuchará la indicación de anuncio borrado ("*ANNOUNCEMENT ERASED*"), y el anuncio de fábrica se restablecerá.

PARA PROGRAMAR EL DÍA Y LA HORA

Para cada mensaje recibido, la indicación de día /hora ("*day/ time*") será agregada a cada mensaje.

Oprima el botón de día/ verificar ("*day/ check*"), y el aparato anunciará la hora y el día actuales (Día/ Hora/ Minuto/ AM/ PM).

PARA PROGRAMAR EL DÍA

1. Oprima y sostenga el botón de día (“day/ check”) hasta que el aparato anuncie el día correcto.
2. Después de que el día ha sido programado, el nuevo día y hora serán anunciados.

PARA PROGRAMAR LA HORA

1. Oprima y sostenga el botón de la hora hasta que el aparato anuncie la hora correcta.
2. Después de que la hora ha sido programada, el nuevo día y hora serán anunciados.

PARA PROGRAMAR LOS MINUTOS

1. Oprima y sostenga el botón de los minutos hasta que el aparato anuncie el minuto correcto.
2. Después de que los minutos han sido programados, el nuevo día y hora serán anunciados.

PARA PROGRAMAR LOS TIMBRES PARA CONTESTAR

Esta función se utiliza para programar el aparato a que conteste después de un número específico de timbres. El Selector del Timbre se localiza en la parte trasera del aparato.

1. Cuando está programado en “3,” el aparato contestará la llamada entrante después de 3 timbres.
2. Cuando está programado en “5,” el aparato contestará la llamada entrante después de 5 timbres.
3. Ahorrador de Cargos -- El ahorrador de cargos es la última programación en el menú de timbres para contestar. Esta función le permite saber si hay mensajes nuevos cuando usted llama a su máquina desde otra localización. Si usted tiene mensajes nuevos, el aparato timbrará dos veces antes de contestar. Si usted no tiene mensajes, entonces timbrará cuatro veces. Esto le permite colgar antes de que la máquina conteste para que usted no tenga que pagar cargos.

PARA AJUSTAR EL VOLUMEN

Utilice los botones + o – para aumentar o disminuir el volumen. El aparato emite un tono cuando el volumen máximo o mínimo ha sido alcanzado. El volumen máximo es L8 y el mínimo es L1.

El nivel del filtro de las llamadas en la base será muy bajo cuando el aparato está programado al mínimo de volumen, así que usted no podrá escuchar lo que la persona que llama dice mientras está grabando.

CONTADOR DE MENSAJES

El contador de mensajes ("MESSAGES") le da una muestra numérica de cuántos mensajes tiene usted.

- El contador de mensajes ("MESSAGE COUNTER") muestra un número (no parpadeante) – No hay mensajes nuevos. Muestra el número total de mensajes viejos.
- El contador de mensajes ("MESSAGE COUNTER") muestra un número parpadeante- hay nuevos mensajes. Muestra el número total de mensajes nuevos y viejos.
- El contador de mensajes ("MESSAGE COUNTER") tiene barras (- -). El contestador está apagado.
- El contador de mensajes ("MESSAGE COUNTER") tiene una "F" parpadeante en la pantalla. La memoria está llena.
- El contador de mensajes ("MESSAGE COUNTER") tiene una "CL" parpadeante en la pantalla- El reloj no ha sido programado desde que hay corriente.
- El contador de mensajes ("MESSAGE COUNTER") tiene unas barras ("☐ ☐") parpadeantes en la pantalla- Mensaje saliente reproduciendo / grabando o recado grabando.
- El contador de mensajes ("MESSAGE COUNTER") tiene una "An" parpadeante en la pantalla- El contestador está contestando llamadas entrantes y grabando una llamada entrante.
- El contador de mensajes ("MESSAGE COUNTER") tiene una "LA"- Alguien está teniendo acceso remoto a la máquina contestadora.

NOTA: Mientras los mensajes se reproducen, el contador de mensajes ("MESSAGES COUNTER") mostrará los mensajes en el orden en que fueron recibidos.

INDICADOR DE BUZÓN

Los indicadores de los buzones le indican si usted tiene mensajes en cada buzón individual y si los mensajes son nuevos o viejos.

El indicador de mensajes está iluminado- No hay mensajes nuevos, pero hay viejos.

El indicador está apagado- O no hay mensajes o el contestador está apagado.

El indicador de mensajes está parpadeando- Hay mensajes nuevos.

REPRODUCCIÓN DE MENSAJES

Los botones de los buzones en la base (“play/ stop1,” “play/ stop2,” or “play/ stop 3”) le hacen saber cuando usted tiene mensajes nuevos. Para reproducir los mensajes, oprima el botón correspondiente (“play/ stop1,” “play/ stop2,” or “play/ stop 3”). Mientras el mensaje se reproduce, usted puede hacer lo siguiente:

1. Oprima el botón correspondiente (“play/ stop1,” “play/ stop2,” or “play/ stop 3”) para detener la reproducción del mensaje.
2. Oprima el botón de regresar (“rew”) una vez para volver a reproducir el mensaje actual.
3. Oprima el botón de regresar (“rew”) dos veces para reproducir mensajes previos.
4. Oprima el botón de saltar (“skip”) para saltar al siguiente mensaje.
5. Oprima el botón de borrar (“delete”) para borrar el mensaje actual.

PARA BORRAR MENSAJES

Usted puede borrar mensajes de las siguientes tres maneras:

Para borrar un mensaje mientras se reproduce:

1. Oprima y suelte el botón del buzón correspondiente (“play/ stop1,” “play/ stop2,” or “play/ stop 3”).
2. Oprima el botón de saltar (“skip”) para seleccionar y reproducir el mensaje que usted quiera borrar.
3. Oprima el botón de borrar (“delete”), el mensaje actual se borra, y se reproduce el siguiente mensaje.

Para borrar todos los mensajes previamente reproducidos en un buzón:

1. Asegúrese que el teléfono esté desactivado (**OFF**) (no en modalidad para hablar).
2. Oprima y sostenga el botón de borrar (“delete”), la contestadora anunciará que para borrar el mensaje, oprima el botón del buzón (“*TO ERASE MESSAGES, PRESS MAILBOX*”).
3. Oprima el botón del buzón correspondiente (“play/ stop1,” “play/ stop2,” or “play/ stop 3”).
4. El contestador anunciará que todos los mensajes han sido borrados en el buzón x (“*ALL MESSAGES ERASED MAILBOX X*”), seguido por un tono de confirmación.

Para borrar un mensaje desde el auricular:

1. Oprima el botón del contestador ("flash/ answerer") en el auricular.
2. Oprima el botón para reproducir ("play/ stop") (botón del 2) seguido por el número del buzón en el auricular (por ejemplo oprima el 2 y después el 3 para reproducir mensajes en el buzón 3).
3. Oprima el botón para borrar (el botón del 0) en el auricular para borrar un mensaje durante su reproducción.

NOTA: Los mensajes borrados no pueden ser recuperados.

RECADOS

Utilice la función de recados ("memo") para dejar un mensaje para usted.

1. Oprima el botón para recados ("memo") y el contestador anunciará que para grabar, oprima y sostenga el botón del buzón ("*TO RECORD, PRESS AND HOLD MAILBOX*").
2. Oprima y sostenga el botón de buzón ("play/ stop1," "play/ stop2," or "play/ stop 3").
3. Empiece a hablar después de que usted escuche las instrucciones de que grabe el mensaje ("*RECORD MESSAGE*") y el tono.
4. Suelte el botón del buzón cuando usted haya terminado de grabar el recado.

PARA FILTRAR LLAMADAS

Esta función le permite filtrar llamadas entrantes, simplemente esperando a que la persona que llama empieza a dejar un recado.

1. Presione el botón flash/answer en cualquier teléfono después de que quien responde conteste la llamada externa y los teléfonos estén mostrando "*ANSWERING CALL*".
2. Oprima el botón del contestador nuevamente para salir.
3. Durante el proceso de filtrar llamadas, usted puede oprimir el botón para hablar ("talk/ callback") o levantar una extensión del teléfono para conectar con la persona en la llamada externa y empezar una conversación. El sistema contestador deja de grabar en cuanto usted contesta la llamada.

ACCESO REMOTO

Esta sección explica cómo utilizar el auricular inalámbrico, o cualquier teléfono de tono, para tener acceso a su sistema contestador con su código de seguridad de 4 dígitos.

SUGERENCIAS: Si usted logra el acceso a su sistema contestador desde cualquier otro teléfono, una voz le guiará en el proceso.

PARA TENER ACCESO AL SISTEMA CONTESTADOR CON EL AURICULAR INALÁMBRICO

1. Asegúrese que su auricular está en modalidad de alerta.
2. Oprima el botón del contestador ("flash/ answer") para tener acceso al sistema contestador. La pantalla muestra la indicación "ACC REMOTO CONT."
3. Siga las indicaciones del menú de voz para usar las funciones de control remoto del sistema contestador.
4. Oprima el botón de volumen + o – durante la reproducción de mensajes para ajustar el nivel de volumen de la bocina del receptor o del altavoz.
5. En cualquier momento, usted puede oprimir el botón de salida ("exit") o el botón del contestador ("flash/ answerer") para abortar la operación actual y volver a la modalidad de alerta.

PARA TENER ACCESO AL SISTEMA CONTESTADOR DESDE OTRA LOCALIZACIÓN

Usted puede tener acceso al sistema contestador desde cualquier teléfono de tono, inscribiendo su código de seguridad de 4 dígitos después de que usted escucha el anuncio saliente.

1. Marque el número telefónico al cual el sistema contestador está conectado.
2. Cuando el sistema contestador contesta, inscriba su código de seguridad después de que usted escuche el tono.
3. Siga las indicaciones del menú de voz para usar las funciones de control remoto del sistema contestador.

MEMORIA LLENA

Cuando usted obtiene acceso a su sistema contestador a control remoto, y la memoria del sistema contestador está llena, el sistema contesta después de 10 timbres, emite un tono y espera a que usted inscriba su código de seguridad de 4 dígitos. Usted tiene 10 segundos para inscribir su código de seguridad antes de que el teléfono le desconecte. Usted debe borrar algunos de los mensajes viejos para que el sistema pueda grabar nuevos mensajes.

NOTA: El aparato también contesta después del décimo timbre si está apagado. Para tener acceso a la máquina contestadora, inscriba su código de 4 dígitos después de que usted ha escuchado el tono.

La función del control remoto le permite hacer las siguientes funciones:

<i>Para</i>	<i>Oprima este botón</i>
Reproducir el mensaje actual	oprima el 1 una vez
Revisar mensaje previo	oprima el 1 dos veces
Reproducir otros mensajes	2 + el número de buzón
Detener la reproducción de mensajes	2
Para borrar mensajes (durante su reproducción)	0
Saltar el mensaje	3
Activar/ desactivar contestador	4
Revisar las opciones del menú	7

PARA CAMBIAR LA BATERÍA



¡CUIDADO! Para reducir el riesgo de incendio o lastimaduras personales, utilice únicamente el tipo de baterías enlistados en el manual del usuario, que son compatibles con este aparato.

1. Asegúrese que el teléfono esté desactivado (**OFF**) (no en modalidad para hablar) antes de cambiar las baterías.
2. Quite la tapa del compartimiento de las baterías.
3. Desconecte el contacto de las baterías del enchufe dentro del compartimiento de las baterías y saque el paquete de las baterías de dentro del auricular.
4. Introduzca el nuevo paquete de las baterías y vuelva a conectar el enchufe de las baterías.
5. Vuelva a poner la puerta del compartimiento en su sitio.
6. Coloque el auricular en la base para cargarlo. Deje que el teléfono se cargue (durante 16 horas) antes de utilizarlo por primera vez. Si usted no carga adecuadamente el teléfono, el funcionamiento de la batería podría deteriorarse.

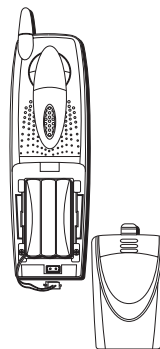

NOTA: Si el paquete de las baterías no está instalado en el auricular, o conectado adecuadamente dentro del compartimiento, la pantalla así lo indicará (“NO BATERIA”) cuando se coloca el auricular sobre la base.

PRECAUCIONES DE SEGURIDAD PARA LA BATERÍA

- No queme, desarme, mutile, o agujere. Igual que otras baterías de este tipo, materiales tóxicos pueden escaparse y causarle daño.
- Mantenga las baterías fuera del alcance de los niños.
- Quite las baterías si va a guardar el aparato durante más de 30 días.

INSTALACIÓN DE AUDÍFONOS

PARA CONECTAR UNOS AUDÍFONOS OPCIONALES AL AURICULAR

Para una conversación con las manos libres, quite la cubierta de goma e introduzca el contacto dentro del enchufe de audífonos.

Ajuste los audífonos a que descansen cómodamente sobre su cabeza y alrededor de su oreja. Mueva el micrófono a aproximadamente 2 a 3 pulgadas de su boca.

- Oprima el botón “talk/ callback” para contestar o hacer una llamada mientras que se utilizan los audífonos.

NOTA: Los audífonos vienen empacados únicamente con el modelo 25826GC.



INDICADORES DE MENSAJES DEL IDENTIFICADOR DE LLAMADAS

Indicadores de Mensajes del Identificador de Llamadas

INCOMPLETE DATA
(INFORMACIÓN
INCOMPLETA)

Los siguientes indicadores le indican el estado actual de su teléfono o le ayudan a programarlo y a utilizarlo.

ENTER NAME (INSCRIBA NOMBRE)	La información sobre la persona que llama ha sido interrumpida durante la transmisión o el teléfono es excesivamente ruidoso. Indicación indicándole que inscriba un nombre en una de las 50 localizaciones de memoria. (NOTA: Los archivos de memoria en el auricular inalámbrico no se superponen y no pueden ser compartidos. Cada auricular tiene 50 localizaciones de memoria individuales)
DELETE ALL? (BORRAR TODO?)	Indicación preguntándole si quiere borrar todos los archivos del Identificador de Llamadas.
DELETE CALL ID? (BORR LLAMADA ID)	Indicación preguntándole si quiere borrar el archivo del Identificador que se muestra actualmente en la pantalla.
DELETE? (BORRAR?)	Indicación preguntándole si quiere borrar uno de los 50 números almacenados en la memoria saliente del teléfono.
END OF LIST (FIN DE LISTA)	Indica que no hay más información en el registro de memoria del Identificador de Llamadas (Caller ID).
UNKNOWN NAME/ CALLER/NUMBER (NOMBRE/ NUMERO DESCONOCIDO)	La llamada entrante viene de un área en donde el servicio de Identificador de Llamadas (Caller ID) no está disponible, o la información no fue enviada.
PAGING/PAGING FROM (LOCALIZANDO DESDE)	Alguien ha oprimido el botón localizador en la base o auricular.
BLOCKED NUMBER (NUMERO PRIVADO)	El número de la persona que llama ha sido bloqueado y no se transmitirá.
REPT (REPITAR)	Mensaje de llamada repetido. Indica que hay una llamada nueva fue recibida más de una vez desde el mismo número.
PRESS TALK KEY (OPRIMA LA TECLA DE HABLAR)	Indica que el número del Identificador de Llamadas no se puede formatear y usted puede únicamente utilizar el botón "talk" para volver a marcar el número del Identificador.

NO DATA (NO ENVIADO)	No se recibió información sobre el Identificador de Llamadas.
NO BATTERY (NO BATERIA)	Indica que la batería no está instalada en el auricular o conectada adecuadamente dentro del compartimiento de las baterías.
LOW BATTERY (BATERIA BAJA)	Indica que la batería necesita ser cargada.
LINE IN USE (LINEA EN USO)	Aparece en la pantalla del auricular cuando la línea está en uso.
LONG DISTANCE (LARGA DISTANCIA)	Indica que el archivo del Identificador de Llamadas es de una llamada de larga distancia.
NO CALLS (NO HAY LLAMADAS)	Indica que no hay archivos del Identificador de Llamadas en la memoria.
NEW CALLS XX (LLAMADA NUEVA XX)	XX representa el número de archivos nuevos del Identificador de Llamadas que no han sido revisados.
ENTER TEL NUMBR (INSCRIBA NUM TELEFONICO)	Indicación pidiéndole que inscriba un número telefónico en una de las 50 localizaciones de memoria.
BLOCKED CALL (LLAMADA BLOQUEADA)	Indica que la información del Identificador de Llamadas ha sido bloqueada y no se transmitirá.
BLOCKED NAME (NOMBRE BLOQUEADO)	El nombre de la persona que llama ha sido bloqueado y no se transmitirá.

SEÑALES SONORAS DEL AURICULAR

<i>Señal</i>	<i>Significado</i>
Un tono de gorgeo largo (con el timbre activado)	Señala una llamada entrante
Tres tonos cortos	Señal del Localizador
Un tono corto (cada 7 segundos)	Advertencia de baja batería

SOLUCIÓN DE PROBLEMAS

SOLUCIONES PARA EL TELÉFONO

No hay tono de marcar

Verifique o repita los pasos para la instalación

- Asegúrese que el cable de la base esté conectado a un contacto que sirve. Asegúrese que el cable telefónico esté conectado a la base del aparato y a un enchufe modular de pared.
- Conecte otro teléfono al mismo enchufe. Si continúa sin haber tono de marcar en el segundo teléfono, el problema puede estar en el cableado o en el servicio local.
- El auricular inalámbrico puede estar fuera del rango de la base. Acérquese a la base.
- Asegúrese de que la batería ha sido cargada adecuadamente (16 horas).
- Asegúrese que el paquete de la batería esté instalado adecuadamente.
- ¿El auricular emitió un tono cuando usted oprimió el botón “talk/ callback”? ¿Se iluminó el indicador de carga en la base? La batería puede necesitar ser recargada.

El auricular no timbra

- Asegúrese que la programación del timbre (“RINGER”) esté en la posición de activado (ON) y a un volumen alto (HI).
- El auricular inalámbrico puede estar fuera del rango de la base. Acérquese a la base.
- Usted puede tener demasiadas extensiones de teléfono en su línea. Intente desconectar algunos teléfonos.
- Vea las soluciones para “No hay tono de marcar.”

Usted experimenta estática, debilitamiento del sonido entrante o saliente.

- El auricular puede estar fuera de rango con la base. Acérquese a la base.
 - Coloque la base en otra localización. Asegúrese de que la base no esté conectada en un enchufe con otro aparato eléctrico.
 - Cargue la batería.
-

El aparato emite tonos

- Coloque el auricular en la base durante 20 segundos. Si eso no funciona, cargue la batería durante 16 horas.
 - Limpie los contactos de carga del auricular inalámbrico y de la base/ cargador con un trapo limpio y suave.
 - Vea las soluciones para “No hay tono de marcar.”
 - Cambie la batería.
-

El Marcado desde la Memoria no funciona

- ¿Programó usted adecuadamente las teclas de las localizaciones de memoria?
 - ¿Siguió usted la secuencia para marcar adecuada?
-

El aparato indica “*BUSCANDO*” o “*FUERA DE RANGO*”

- Desconecte la batería del auricular y vuelva a conectarla después de 1 minuto.
 - Desconecte el convertidor de corriente y vuelva a conectarla después de 1 minuto.
-

El aparato se congela y no hay comunicación entre la base y el auricular inalámbrico

- Desconecte el convertidor de corriente del enchufe eléctrico y de la parte posterior de la base/ cargador. Quite la batería del auricular. Espere 30 segundos y conecte nuevamente el convertidor de corriente en enchufe eléctrico y en la parte posterior de la base/ cargador. Vuelva a conectar la batería y cargue durante 16 horas. Vuelva a registrar el auricular.
-

El Auricular Adicional 25802 no puede ser Registrado

- Durante el proceso de registro, oprima y sostenga el botón localizador del aparato 25825 o 25826GE/ GC hasta que escuche un tono largo. Después siga los pasos enlistados en la sección del registro del manual.

Si no se escucha el tono largo, pero el indicador de carga/ en uso está parpadeando, la base no está en modalidad de registro. Puede estar ocupada con el máximo número de auriculares (4). Para registrar un auricular nuevo, usted necesita hacer primero una cancelación de registro global y después intentar registrar nuevamente.

SOLUCIONES PARA EL IDENTIFICADOR DE LLAMADAS

No aparece nada en la pantalla

- Cargue la batería o cámbiela.
 - Asegúrese que la base no esté conectada en un enchufe que pueda desactivarse con un apagador. Desconecte el cable de corriente de la base y vuelva a conectarlo.
-

Mensaje de Error del Identificador de Llamadas

- El aparato muestra este mensaje si detecta cualquier cosa que no sea una señal válida del Identificador de Llamadas durante el periodo de silencio después del primer timbre. Este mensaje indica la presencia de ruido en la línea.
-

No hay Identificador de Llamadas

- Usted necesita estar suscrito al servicio de Identificador de Llamadas a través de su compañía telefónica local para recibir archivos del Identificador de Llamadas.
-

SOLUCIONES PARA LA BATERÍA

Si usted experimenta cualquiera de los siguientes problemas, incluso después de volver a cargar la batería, usted puede necesitar cambiar el paquete de las baterías:

- Tiempo muy corto para hablar
 - Mala calidad de sonido
 - Rango limitado
 - El indicador de carga no se ilumina cuando el auricular se coloca sobre la base o sobre el cargador
-

CUIDADO GENERAL DEL PRODUCTO

Para mantener su aparato funcionando adecuadamente y en buenas condiciones, siga las siguientes pautas:

- Evite poner el teléfono cerca de calentadores (calefactores) de ambiente y dispositivos que generen interferencia eléctrica (ejemplo, motores o lámparas fluorescentes).
- No lo exponga a la luz solar directa o a la humedad.
- No deje caer la extensión móvil y no maltrate el teléfono.

- Limpie el teléfono con un trapo suave
- Nunca use un agente de limpieza fuerte ni un polvo abrasivo, ya que esto dañará el acabado.
- Retenga el empaque original en caso de que necesite embarcar el auricular en el futuro.
- Limpie periódicamente los contactos en el auricular y en la base con un trapo limpio y suave.

CAUSAS DE UNA MALA RECEPCIÓN

- Recubrimiento externo de la casa con aluminio.
- Aislación con revestimiento de papel de aluminio.
- Conductos de calefacción y otras construcciones de metal que paran las señales de radio.
- Está demasiado cerca de los aparatos eléctricos como microondas, cocina, computadoras, etc.
- Condiciones atmosféricas, como una tormenta eléctrica.
- La base está instalada en el sótano o en un piso más bajo de la casa.
- La base está enchufada en un tomacorriente con otros aparatos electrónicos.
- El monitor del bebé está usando la misma frecuencia.
- La pila del auricular está descargada.
- Está fuera del ámbito de la base.

ÍNDICE

A

- Acceso Remoto 50
- Altavoz en el Auricular 27
- Antes de Comenzar 8
- Atajo Para Programar el Timbre 27
- Auto Alerta 29

B

- Búsqueda de Teléfono a Teléfono 30

C

- Cancelación del Registro 24
- Causas de una Mala Recepción 59
- Clave de Área 16
- Cómo Obtener Servicios de Mantenimiento 62
- Compatibilidad con Audífonos (CCA) 3
- Contador de Mensajes 48
- Control de Volumen 32
- Cuidado General del Producto 58

E

- Enmudecedor 32
- Errores del Identificador de Llamadas 44
- Estatuto sobre la Exposición a la Radiación de la FCC RF 3

F

- Formato del Auricular y de la Base 7
- Formulario para Hacer Pedidos de Accesorios 64

G

- Garantía Limitada 63

I

- Identificador de Llamadas (Caller ID) 39
- Idioma 15
- Indicaciones Importantes para la Instalación 9
- Indicador de Buzón 48
- Indicador de Carga/en Uso 28
- Indicadores de Mensajes del Identificador de Llamadas 53

- Información de Interferencias 2
- Información sobre la Aprobación de Equipo 2
- Instalación 9
- Instalación de Audífonos 53
- Instrucciones de Voz 44
- Interfono 33
- Introducción 5

L

- Lista de Partes 8
- Llamada en Espera 29
- Localizador 30

M

- Marcado en Cadena desde la Memoria 38
- Melodía de Números Muy Importantes (VIP) 19
- Melodía del Timbre 18
- Memoria 13
- Memoria Llena 51

N

- Nombre del Auricular 15

O

- Operación Básica del Teléfono 27

P

- Para Ajustar el Volumen 47
- Para Almacenar un Nombre y Número en la Memoria 13
- Para Almacenar un Número de Volver a Marcar 35
- Para Asignar, Revisar, Cambiar o Borrar una Melodía VIP 19
- Para Borrar el Archivo Actual del Identificador de Llamadas que Aparece en la Pantalla 42
- Para Borrar la Grabación de su Anuncio Saliente 46
- Para Borrar Mensajes 49
- Para Borrar Todos los Archivos del Identificador de Llamadas 43

Para Cambiar la Batería 52
Para Conectar unos Aurífonos Opcionales al Auricular 53
Para Contestar Llamadas con el Altavoz del Auricular 28
Para Contestar Llamadas con el Auricular 28
Para Encender y Apagar el Sistema Contestador 44
Para Filtrar Llamadas 50
Para Grabar el Anuncio Saliente 44
Para Hacer Llamadas 28
Para Hacer Llamadas con el Altavoz del Auricular 28
Para Hacer una Llamada de Interfono 33
Para Instalar el Teléfono 9
Para Introducir una Pausa en la Secuencia de Marcado 36
Para Localizar desde la Base/Localizar a un Grupo 30
Para Marcar un Número Almacenado con el Auricular 38
Para Marcar un Número del Identificador de Llamadas 41
Para Montar la Base sobre la Pared 13
Para programar el Código de Seguridad 21
Para programar el Día y la Hora 46
Para Programar el Teléfono 13
Para programar los Timbres para Contestar 47
Para Recibir una Llamada de Interfono 34
Para Recibir una Llamada Telefónica Externa Durante una Llamada de Interfono 34
Para Recibir y Almacenar Archivos del Identificado 39
Para Revisar 36
Para Revisar, Cambiar, o Borrar Números Almacenado 36
Para Revisar el Anuncio Saliente 46
Para Revisar los Archivos del Identificador

(CID) 39
Para Revisar/Cambiar/Borrar 21
Para Salir 30
Para Tener Acceso al Sistema Contestador con el Auricular Inalámbrico 51
Para Tener Acceso al Sistema Contestador desde Otra Localización 51
Para Transferir Archivos del Identificador de Llamadas a la Memoria 40
Para Volver a Marcar 29
Para Volver al Anuncio Saliente de Fábrica 46
Precauciones de Seguridad para la Batería 53
Programación de Fábrica 26
Programación del Sistema Contestador 44

R

Recados 50
Registro del Auricular 22
Reproducción de Mensajes 49
Requerimientos Para Enchufe Telefónico 8

S

Señales Sonoras del Auricular 55
Service 59
Servicios Especiales ("Flash") 29
Sistema Digital de Seguridad 6
Solución de Problemas 56
Soluciones para el Identificador de Llamadas 58
Soluciones para el Teléfono 56
Soluciones para la Batería 58

T

Temporizador (Timer) de Llamadas 29
Transferencia de Llamadas 31

V

Volumen del Timbre 17

CÓMO OBTENER SERVICIOS DE MANTENIMIENTO

Si usted experimenta problemas con este equipo, para reparaciones o para información de garantía, comuníquese con el departamento de servicio al cliente al 1-800-448-0329. Si el equipo está causando daños a la red telefónica, la compañía telefónica puede pedirle que desconecte su equipo hasta que el problema haya sido resuelto.

Este producto puede únicamente ser reparado por el fabricante o sus agentes de reparación autorizados. Cualquier cambio o modificación no aprobados expresamente por ATLINKS USA, Inc. podría ser motivo de anulación de la autoridad del usuario para operar este producto. Para recibir instrucciones sobre cómo obtener servicios de mantenimiento, por favor consulte la garantía incluida en esta Guía, o llame a Información para el Usuario, **1-800-448-0329**.

O envíe sus preguntas a:

ATLINKS USA, Inc.

Gerente, Servicio al Consumidor

P.O. Box 1976

Indianápolis, IN 46206

Adjunte su recibo al folleto, para futura referencia, o anote la fecha en la que se compró o recibió este producto como regalo. Esta información será valiosa si se llegase a requerir durante el período de garantía.

Fecha de compra _____

Nombre de la tienda _____

GARANTÍA LIMITADA

Lo que cubre su garantía:

- Defectos de materiales o de trabajo.

Por cuánto tiempo después de la compra:

- Un año, a partir de la fecha de compra.

(El periodo de garantía para unidades arrendadas se inicia con la primera renta o 45 días de la fecha del embarque a la firma de arrendamiento, lo que ocurra primero).

Lo que haremos:

- Proporcionarle una unidad nueva o, a nuestra opción, una reacondicionada. La unidad de intercambio quedará bajo garantía por el resto del periodo de garantía del producto original.

Cómo obtener servicio:

- Empaque bien la unidad, incluyendo todos los cables, etc., que originalmente venían con el producto. Se recomienda usar el cartón y materiales de empaque originales.

- "Prueba de compra como factura o recibo de compra, que ofrezca evidencia de que el producto está dentro del periodo de garantía, debe ser presentado para obtener servicio bajo garantía." Para compañías de arrendamiento, se requiere como evidencia al primer contrato de renta. También escriba claramente su nombre, dirección y la descripción del defecto. Mande vía UPS o un servicio de paquetería equivalente a:

ATLINKS USA, Inc.
c/o Thomson
11721 B Alameda Ave.
Socorro, Texas 79927

- Pague cualquier cargo que le facture el Centro de Intercambio por servicio que no esté cubierto por garantía.
- Asegure su empaque para prevenir pérdida o daño. ATLINKS no acepta responsabilidad en caso de pérdida o daño.
- Un aparato nuevo o uno remozado se le enviará con los cargos pagados.

Lo que **no** cubre la garantía:

- Instrucciones al cliente. (Su manual de propietario le proporciona la información con respecto a las instrucciones de operación y los controles del usuario. Cualquier información adicional debe obtenerse con su agente de ventas.
- Ajustes de instalación y de preparación del servicio.
- Baterías.
- Daño por mal uso o negligencia.
- Productos que han sido modificados o incorporados a otros productos.
- Productos comprados o que han recibido servicio fuera de los Estados Unidos.
- Desastres naturales, por ejemplo y sin limitarse a ellos, daños por relámpagos.

Registro del Producto:

- Por favor llene y envíe por correo la Tarjeta de Registro del Producto que se embarcó con su producto. Hará más fácil que hagamos contacto con usted si fuera necesario. No se requiere la devolución de la tarjeta para tener la cobertura de la garantía.

Limitaciones sobre la Garantía:

- LA GARANTÍA ESPECIFICADA ANTERIORMENTE ES LA ÚNICA GARANTÍA APLICABLE A ESTE PRODUCTO. CUALQUIER OTRA GARANTÍA, EXPRESA O IMPLÍCITA (INCLUYENDO TODAS LAS GARANTÍAS IMPLÍCITAS DE MERCADO O DE SALUD PARA CUALQUIER PROPÓSITO) SON CONSIDERADAS NO VÁLIDAS. NINGUNA INFORMACIÓN VERBAL O ESCRITA OTORGADA POR ATLINKS USA, INC., SUS AGENTES, O EMPLEADOS SERÁ CONSIDERADA PARA CREAR UNA GARANTÍA NI PARA AUMENTAR BAJO NINGUNA CIRCUNSTANCIA LA COBERTURA DE ESTA GARANTÍA.
- LA REPARACIÓN O REEMPLAZO DE UN PRODUCTO COMO SE ESPECIFICA BAJO ESTA GARANTÍA ES EL REMEDIO EXCLUSIVO DEL CONSUMIDOR. ATLINKS USA, INC. NO SE HACE RESPONSIBLE POR DANOS INCIDENTALES, DANOS DERIVADOS COMO CONSECUENCIA DEL USO DE ESTE PRODUCTO, O COMO RESULTADO DEL INCUMPLIMIENTO DE CUALQUIER GARANTÍA IMPLÍCITA O EXPRESA DE ESTE PRODUCTO. LA INVALIDEZ DE LAS GARANTÍAS O LAS GARANTÍAS LIMITADAS ESTÁN REGLAMENTADAS POR LAS LEYES DEL ESTADO DE INDIANA, EXCEPTO POR EL ALCANCE ESTABLECIDO POR LAS LEYES APLICABLES. CUALQUIER GARANTÍA IMPLÍCITA DE MERCADO O DE SALUD PARA CUALQUIER PROPÓSITO, EN ESTE PRODUCTO ES LIMITADA AL PERIODO DE GARANTÍA ESPECIFICADO ANTERIORMENTE.

Cómo se Relaciona la Ley Estatal a esta Garantía:

- Algunos estados no permiten la exclusión ni limitación de daño incidental o derivado de alguna consecuencia, o la limitación con respecto al periodo de tiempo que debe aplicarse para garantías implícitas, por lo tanto las limitaciones y exclusiones mencionadas anteriormente pueden no ser aplicables para usted.
- Esta garantía le ofrece derechos legales específicos, y usted puede tener otros derechos legales que varían de estado a estado.

Si compró su producto fuera de los Estados Unidos:

- Esta garantía no se aplica. Vea a su distribuidor para información sobre la garantía.

FORMULARIO PARA HACER PEDIDOS DE ACCESORIOS

DESCRIPCIÓN	NÚMERO DE CATÁLOGO	PRECIO*
Convertidor de corriente AC (negro)	5-2620	\$9.40
Convertidor de corriente AC (blanco)	5-2627	\$9.55
Audífonos	5-2638	**
Batería de Repuesto del Auricular	5-2628	\$9.55

Para ordenar, tenga lista su tarjeta Visa, Mastercard o Discover y llame al 1-800-338-0376.

Se aplicará un cargo por envío al ordenar. La ley nos requiere que cobremos el impuesto sobre la venta apropiado para cada estado, condado y área individuales a las cuales se envíe la mercancía.

Los artículos están sujetos a disponibilidad.

*Los precios están sujetos a cambios sin previo aviso.