

# ***CALLER ID Telephone***

---

Operating Instructions

**US**

Mode d'emploi

**FR**

**CALLERID**  
with call waiting

*IT-ID20*

## **WARNING**

To prevent fire or shock hazard, do not expose the unit to rain or moisture.

To avoid electrical shock, do not open the cabinet. Refer servicing to qualified personnel only.

### **INDUSTRY CANADA NOTICE**

NOTICE: The Industry Canada label identifies certified equipment. This certification means that the equipment meets certain telecommunications network protective, operational and safety requirements as prescribed in the appropriate Terminal Equipment Technical Requirements document(s). The Department does not guarantee the equipment will operate to the user's satisfaction.

Before installing this equipment, users should ensure that it is permissible to be connected to the facilities of the local telecommunications company. The equipment must also be installed using an acceptable method of connection.

The customer should be aware that compliance with the above conditions may not prevent degradation of service in some situations.

Repairs to certified equipment should be coordinated by a representative designated by the supplier. Any repairs or alterations made by the user to this equipment, or equipment malfunctions may give the telecommunications company cause to request the user to disconnect the equipment.

Users should ensure for their own protection that the electrical ground connections of the power utility, telephone lines and internal metallic water pipe system, if present, are connected together. This precaution may be particularly important in rural areas.

Caution: Users should not attempt to make such connections themselves, but should contact the appropriate electric inspection authority, or electrician, as appropriate.

NOTICE: The Ringer Equivalence Number (REN) assigned to each terminal device provides an indication of the maximum number of terminal allowed to be connected to a telephone interface. The termination on an interface may consist of any combination of devices subject only to the requirement that the sum of the Ringer Equivalence Number of all the devices does not exceed 5.

### **IMPORTANT INSTRUCTION TO USERS**

Your model (IT-ID20) has been approved by the Industry Canada.

### **INFORMATION**

This Class B digital apparatus complies with Canadian ICES-003.

### **Note**

Operation is subject to the following two conditions: (1) this device may not cause interference, and (2) this device must accept any interference, including interference that may cause undesired operation of the device.

# Table of contents

## Getting Started

- 4 Read this first
  - 5 Step 1: Checking the package contents
  - 6 Step 2: Setting up the phone
  - 10 Step 3: Entering the area code
  - 14 Identifying the parts
- 

## Basics

- 16 Making calls
  - 17 Redialing
  - 18 Receiving calls
- 

## Telephone Features

- 20 One-touch dialing
- 20 Storing phone numbers and names
- 21 Changing a stored name and/or phone number
- 23 Erasing a stored name and phone number
- 23 Making calls with one-touch dialing
- 24 Phone Directory
- 24 Storing phone numbers and names
- 26 Changing a stored name and/or phone number
- 27 Erasing the memory location
- 28 Making calls from the Phone Directory
- 29 Contrast control of the display

## Caller ID Features

- 30 Understanding the Caller ID service
- 30 When you receive a call
- 31 Looking at the Caller ID list
- 31 Viewing the Caller ID list
- 33 Erasing data from the Caller ID list
- 35 Using the Caller ID list
- 35 Calling back a number from the Caller ID list
- 36 Storing a number of the Caller ID list into one-touch dial buttons
- 37 Storing a number of the Caller ID list into Phone Directory
- 38 To change the number of digits of the phone number
- 40 Using “Caller ID with Visual Call Waiting” service
- 41 Using visual message waiting service

## Additional Information

- 42 Mounting the phone on a wall
- 43 Maintenance
- 44 Troubleshooting
- 46 Specifications
- 47 Index

**US**

# Read this first

Before you use your phone, you must first set it up. Here's a quick way to set up your phone: Steps 1, 2 and 3.

## Step 1 (page 5)

First, unpack the phone and the supplied accessories.



## Step 2 (pages 6 to 9)

Next, you need to do three things to set up the phone, including finding the best location for the phone.

## Step 3 (pages 10 to 13)

Finally, enter the area code to use the Caller ID service.

***That's it!***

# Step 1

## Checking the package contents

Make sure you have received the following items in the package. If anything is missing, contact your local Sony dealer.

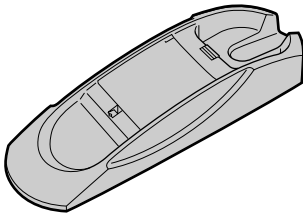

Phone

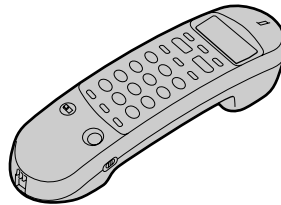

Handset

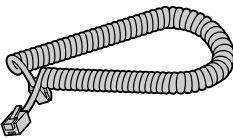

Handset cord

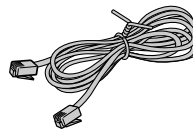

Telephone line cord

## Step 2

# Setting up the phone

Do the following steps:

- Insert the batteries
- Connect the phone
- Choose the dialing mode

### Note on installation

Install the unit:

- on a level surface
- away from heat sources, such as radiators, airducts, and sunlight
- away from excessive moisture, extremely low temperatures, dust, mechanical vibration, or shock

## Inserting the batteries

To activate the display, use the Caller ID function, back up the memory for one-touch dialing and Phone Directory or use visual message waiting service, insert four alkaline size AA (LR6) batteries (not supplied) into the phone.

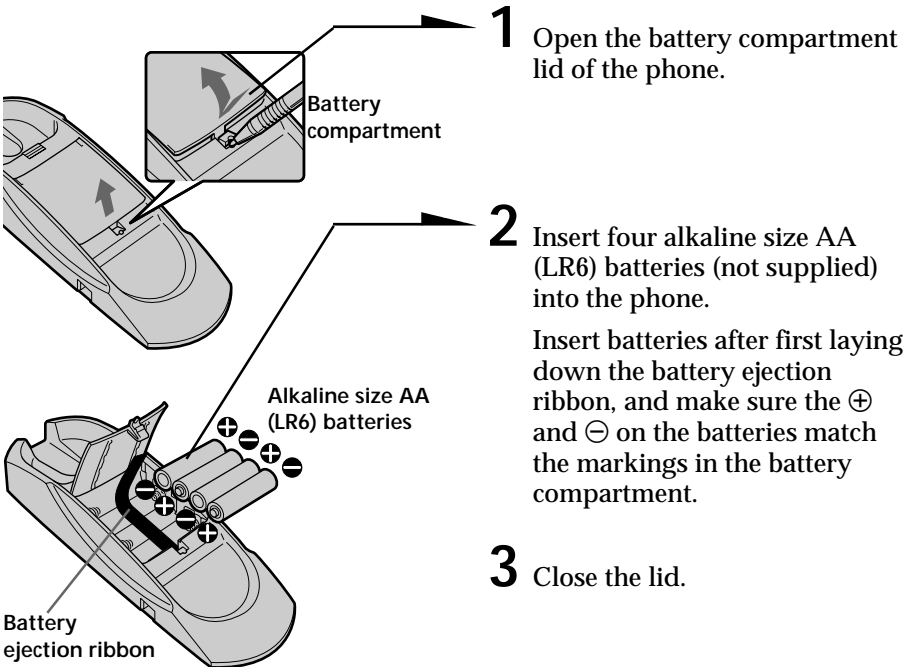

### CAUTION

Make sure that the telephone line cord is disconnected before opening the battery compartment lid.

### Notes

- When the batteries become weak, "REPLACE BATTERY" will appear on the display. Replace all of the batteries, and this must be done within two minutes. If you take more than two minutes, the entire memory will be erased.
- If you do not replace the batteries when "REPLACE BATTERY" is displayed, the memory will be erased.
- If the batteries are not inserted into the phone, you cannot operate the phone other than for making or receiving calls, and **(DIAL/ON HOOK)** does not function. You should use the handset when making or receiving calls.
- "MESSAGES WAITING" on the display does not appear while "REPLACE BATTERY" is displayed even if you have messages.
- The battery will gradually discharge over a long period of time, even when not in use.

continued

## Step 2: Setting up the phone (continued)

### Connect the phone

If you want to hang the phone on the wall, see page 42.

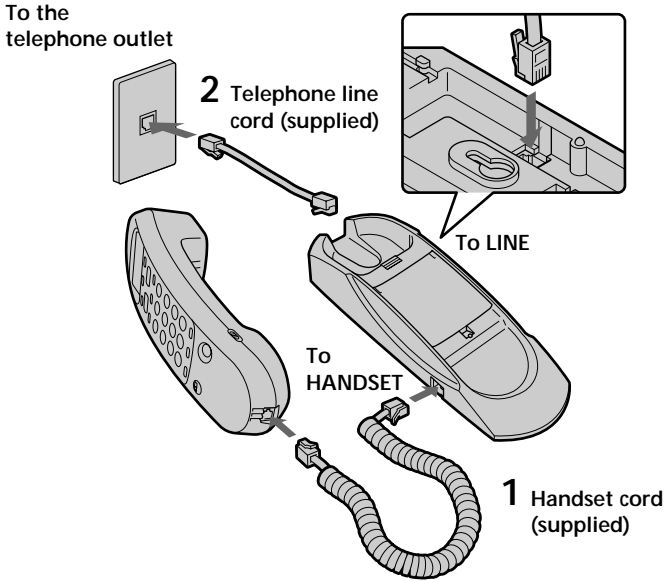

- 1 Connect one end of the handset cord to the handset and the other end to the HANDSET jack on the phone.
- 2 Connect the telephone line cord to the LINE jack on the bottom of the phone, and to a telephone outlet.

#### Note

When the handset cord is detached from the handset or the phone, the power source from the batteries cannot be supplied. Reattach the handset cord within two minutes. If you take more than two minutes, the entire memory will be erased.

#### Tip

If your telephone outlet is not modular, contact your telephone service company for assistance.

Modular





## Choose the dialing mode

For the telephone to work properly, select an appropriate dialing mode (tone or pulse) with a ball-point pen, etc.

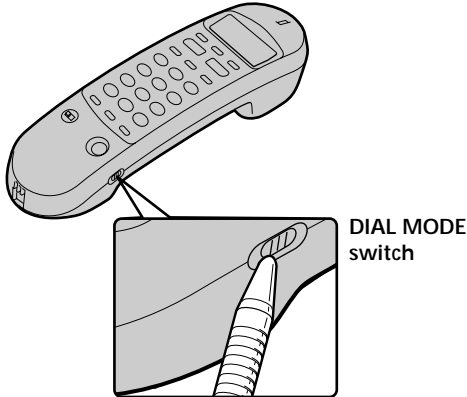

Depending on your dialing system, set the DIAL MODE switch as follows:

If your dialing system is	Set the switch to
Tone	T
Pulse	P

### If you aren't sure of your dialing system

Make a trial call with the DIAL MODE switch set to T.

If the call connects, leave the switch as is; otherwise, set to P.

## Step 3

### Entering the area code

When you use this phone for the first time, or move to an area that has a different area code, you must enter your home area code. Otherwise, you cannot use some functions of this phone and the Caller ID functions.

This is also necessary because the phone must be able to select an area code to properly dial call from the Caller ID list.

Depending on your region, enter 3-digit area code as follows:

Case 1.

If 7-digit dialing (no area code) is accepted for local calls in your area, see “To enter your home area code” below.

If you live in an area where calls from or to other local areas can also be made by 10-digit dialing (area code + number), you can register up to 5 local area codes with this telephone to take advantage of this system. See “To enter the local area code (For 10 digits phone number users)” on page 12.

Case 2.

If 10-digit dialing (area code + number) is required for all local calls in your area, at first, enter “000” in your home area code. See “To enter your home area code” below. Then see “To enter the local area code (For 10 digits phone number users)” on page 12.

When you insert size AA (LR6) batteries (not supplied) into the phone for the first time, the following display appears for about 20 seconds.

NO AREA CODE

### To enter your home area code

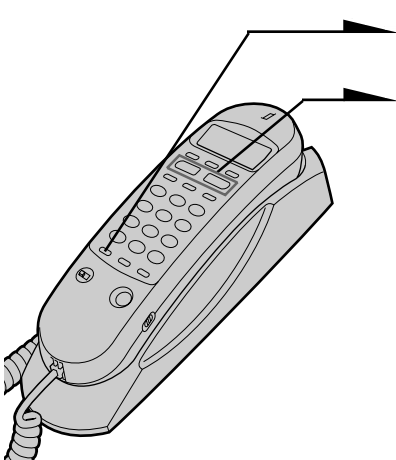

1 Press **PGM**.

2 Press **▼** or **▲** until “AREA CODE” appears on the display.

3 Press **PGM**.

HOME LOCAL

4 Press **PGM** again.

AREA CODE=???

**5** Enter three digits of your home area code using the dialing keys.

**6** Press **(PGM)**.  
The display returns to “NEW OLD” of the initial mode.

#### Notes

- If the home area code is already entered, it appears on the display in step 4. To enter a different home area code, see “To change the home area code” below.
- Do not allow more than 20 seconds to elapse between each step of the procedure.

#### To change the home area code

**1** Display the home area code by doing steps from 1 to 4 on page 10.

The current home area code appears on the display.

**2** Enter a new home area code by pressing the dialing keys.

**3** Press **(PGM)**.

The display returns to “NEW OLD” of the initial mode.

#### Tip

You can also correct a digit in step 2. Press ▼ or ▲ until the digit to be corrected flashes and enter a digit by pressing the dialing keys.

continued

## Step 3: Entering the area code (continued)

### To enter the local area code (For 10 digits phone numbers users)

If a call matches one of the local area codes you entered, the phone number will be registered with 10 digits in the Caller ID list (area code + number). If a call does not match one of the local area codes you entered, the phone number will be registered with 11 digits in the Caller ID list (1 + area code + number). Some regions of the country allow you to have more than one local area code. (Up to five local area codes can be entered in this phone.)

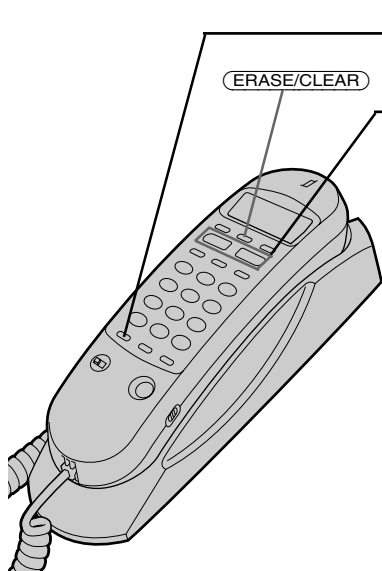

- 1 Press **PGM**.
- 2 Press **▼** or **▲** until “AREA CODE” appears on the display.
- 3 Press **PGM**.
- 4 Press **▼** or **▲** to make “LOCAL” flash, and then press **PGM**.
- 5 Select the number (“#1” to “#5”) to enter the local area code by pressing **▼** or **▲**, and then press **PGM**.

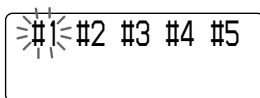

**6** Enter three digits of the local area code using the dialing keys.

**7** Press **(PGM)**.

The number next to the selected number will flash.

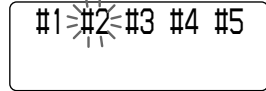

Repeat steps 5 to 7 to enter a local area code into another number, if necessary.

To end the setting, press **(ERASE/CLEAR)**.

**Note**

Do not allow more than 20 seconds to elapse between each step of the procedure.

**To change the local area code**

**1** Display the local area code you want to change by steps from 1 to 5 on page 12.

The current local area code appears on the display.

**2** Enter a new local area code by pressing the dialing keys.

**3** Press **(PGM)**.

The display returns to “NEW OLD” of the initial mode.

**Tip**

You can also correct a digit in step 2. Press ▼ or ▲ until the digit to be corrected flashes and enter a digit by pressing the dialing keys.

**When you do not use the entered local area code**

Enter “000” by pressing the dialing keys in step 2 above.

# Identifying the parts

Refer to the pages indicated in parentheses for details.

## Handset

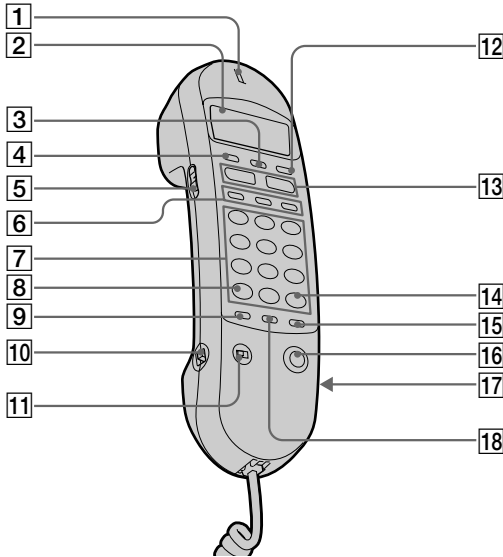

- 1** **NEW CALL/MESSAGES lamp**  
(p. 32, 41)

Flashes when there is a “NEW” data in the Caller ID list or message.

- 2** **Display window** (p. 16, 20, 31)

- 3** **ERASE/CLEAR button**  
(p. 13, 27, 33, 41)

Used to erase a stored Phone Directory memory or Caller ID data, go off the NEW CALL/MESSAGES lamp manually, end the operation during the procedure.

- 4** **CALL WAITING/FLASH button**  
(p. 19, 40)

Switches to a second call if you have “call waiting” service, or lets you make a new call.

- 5** **HANDSET VOLUME switch**  
(p. 17)

Adjusts the handset volume.

- 6** **ONE-TOUCH DIAL buttons**  
(1, 2, 3) (p. 20, 36)

Used to store numbers on the one-touch dial.

- 7** **Dialing keys** (p. 16)

- 8** **\* TONE button** (p. 17)

Allows you to switch temporarily to tone dialing.

- 9** **PGM button** (p. 10, 20)

Used to access the menu.

- 10** **RINGER LEVEL switch** (p. 19)

Adjusts the ringer volume.

## Phone

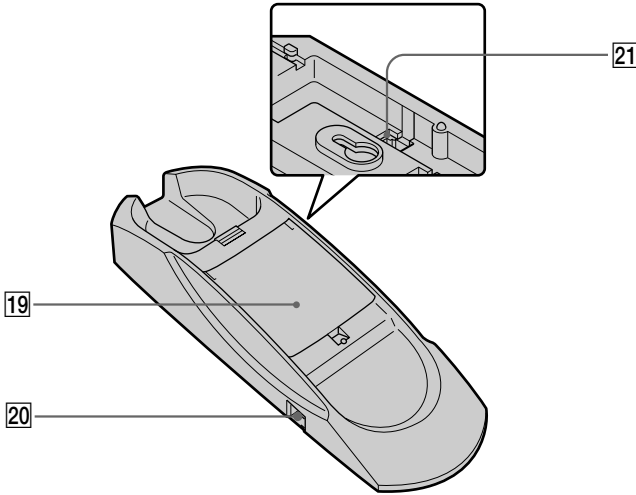

**11 KEY LOCK switch** (p. 16, 18)

Used to avoid the accidental pressing of the keys during conversation.

**12 CALLER ID/DIRECTORY button** (p. 28)

Used to switch the memory display of the Caller ID data or Phone Directory.

**13 ▼/▲ button** (p. 10, 31)

**14 # button** (p. 38)

Used to change the number of digits of the phone number in the Caller ID list.

**15 MUTING button** (p. 17, 19)

Mutes your voice during a conversation.

**16 DIAL/ON HOOK button** (p. 16)

Used to dial a phone number with the handset placed in the cradle.

**17 DIAL MODE switch** (p. 9)

Selects pulse or tone dialing.

**18 REDIAL/PAUSE button** (p. 17, 21)

Redials the last number called, inserts a pause in the dialing sequence.

**19 Battery compartment** (p. 7)

**20 HANDSET jack** (p. 8)

**21 LINE jack** (p. 8, 42)

# Making calls

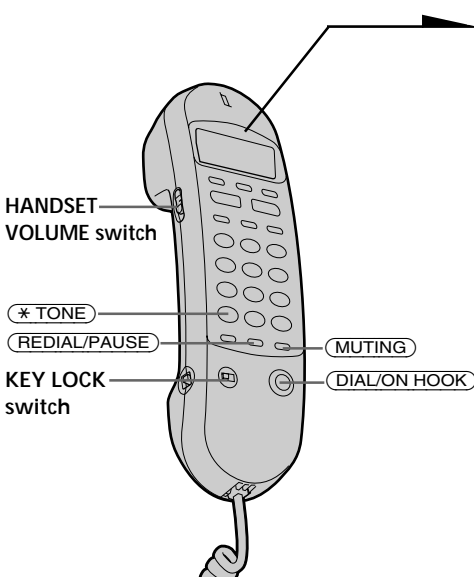

**1** Pick up the handset (or press **DIAL/ON HOOK**).

“=== TALK ===” appears on the display, and then the operation duration in hours, minutes and seconds is displayed.

You will then hear a dial tone.

**2** Dial the phone number.

The phone number dialed appears on the display.

If you pressed **DIAL/ON HOOK** in step 1, pick up the handset after dialing.

**3** When you're done talking, replace the handset in the cradle.

## Note

When **DIAL/ON HOOK** is pressed in step 1, you can dial the phone number as described in step 2. However, you cannot talk to the other party without picking up the handset. Also, there are times when you may not be able to hear a dial tone even when **DIAL/ON HOOK** is pressed.

## To lock the handset keys during conversation

Accidental pressing of the keys (dialing keys, one-touch dial buttons, **DIAL/ON HOOK**, **REDIAL/PAUSE**, **MUTING** and **PGM**) can be avoided by setting the **KEY LOCK** switch in the direction of the arrow. When the switch is set to the direction of the arrow, the base of the switch will appear orange.

If the keys are pressed while the key lock is on, “KEY LOCK” flashes on the display for five seconds.

To cancel the key lock, set the **KEY LOCK** switch in the direction of the left side. “KEY UNLOCK” flashes on the display for five seconds.

## Tip

The “call waiting” service is also available while the keys are locked.



## Additional tasks

To	Do this
Adjust the handset volume	Set the HANDSET VOLUME switch to H (high), M (middle) or L (low).
Mute your voice	Press <b>(MUTING)</b> to disable the microphone. "MUTING" appears on the display. Press <b>(MUTING)</b> again to cancel.
Switch to tone dialing temporarily	Press <b>(* TONE)</b> after you're connected. The line will remain in tone dialing until disconnected.

## Redialing

- Pick up the handset (or press **(DIAL/ON HOOK)**).  
"=== TALK ===" appears on the display.
- Press **(REDIAL/PAUSE)** to redial the last number dialed.  
The last number dialed appears on the display and is automatically redialed.

### Note

If the last number dialed exceeds 32 digits or if it is erased, the number cannot be redialed.

### Tip

When the redialed number exceeds 16 digits, the first 16 digits are displayed, and then the remaining digits are displayed one by one while the displayed numbers move from right to left across the display.

## To check the last phone number dialed

When not making a call, press **(REDIAL/PAUSE)**.

The number appears on the display for 20 seconds.

To dial the number, pick up the handset (or press **(DIAL/ON HOOK)**) while the number is displayed.

### Note

"NO DATA" will appear on the display if the last dialed number exceeds 32 digits or if it is erased.

## To erase the last phone number dialed

While the phone is not in use, press **(REDIAL/PAUSE)** twice within 20 seconds.

The number will be erased from the memory.

You can also erase the last phone number redialed while displaying the number. When not making a call, press **(REDIAL/PAUSE)**, confirm the displayed number and then press **(REDIAL/PAUSE)**.

# Receiving calls

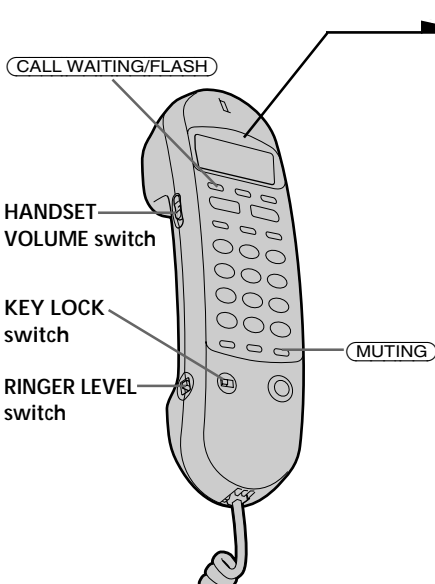

**1** When you hear the phone ring, pick up the handset from the phone.

“=== TALK ===” appears on the display and the display also shows the operation duration in hours, minutes and seconds.

**2** When you're done talking, replace the handset in the cradle.

## Note

You cannot receive a call by pressing **(DIAL/ON HOOK)** when ringing.

## To lock the handset keys during conversation

Accidental pressing of the keys (dialing keys, one-touch dial buttons, **(DIAL/ON HOOK)**, **(REDIAL/PAUSE)**, **(MUTING)** and **(PGM)**) can be avoided by setting the **KEY LOCK** switch in the direction of the arrow. When the switch is set to the direction of the arrow, the base of the switch will appear orange.

If the keys are pressed while the key lock is on, “**KEY LOCK**” flashes on the display for five seconds.

To cancel the key lock, set the **KEY LOCK** switch in the direction of the left side. “**KEY UNLOCK**” flashes on the display for five seconds.

## Tip

The “call waiting” service is also available while the keys are locked.

## Additional tasks

To	Do this
Adjust the handset volume	Set the HANDSET VOLUME switch to H (high), M (middle) or L (low).
Adjust the ringer volume	Set the RINGER LEVEL switch to H (high), L (low) or OFF.
Mute your voice	Press <b>(MUTING)</b> to disable the microphone. "MUTING" appears on the display. Press <b>(MUTING)</b> again to cancel.
Switch to another call on ("call waiting" service*)	Press <b>(CALL WAITING/FLASH)</b> . Press <b>(CALL WAITING/FLASH)</b> again to return to the first caller.

\* You need to subscribe to the service from your telephone company.

### Tip

To inform you of an incoming call, the display shows "\*\* RINGING \*\*" when ringing. If you have subscribed to the Caller ID service, "\*\* RINGING \*\*" display changes to the Caller ID display.

If you have subscribed to the Caller ID service including the caller name service;

- the caller's number and/or name appears on the display, and the date and time are automatically set when you receive a call (see page 30).
- the ringer sound changes into a different tone if the call matches the number stored on ONE-TOUCH DIAL button or in the Phone Directory (memory match function; see page 30).

# One-touch dialing

You can dial with a one-touch dial button by storing a phone number to that button.

## Storing phone numbers and names

Example: to store “SONY” “123-4567”.

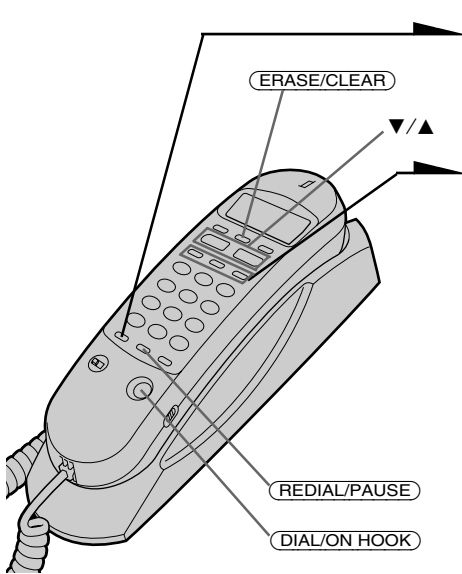

**1** Press **(PGM)**.  
“DIRECTORY” appears on the display.

**2** Press one of the three ONE-TOUCH DIAL buttons (**(1)** to **(3)**).  
“ENTER NAME” appears on the display.

**3** Enter the name by pressing dialing keys. You can enter up to 16 characters.

Press a dialing key until the desired character appears. (See the character table for details.)

Enter successive characters in the same way.

To enter two characters assigned to the same key, or to enter a “space”, press **▲** to move the cursor to the right.

**Example:** to enter “SONY”, press **(7)** four times (S), press **(6)** three times (O), press **▲** to move the cursor, press **(6)** twice (N), and press **(9)** three times (Y).

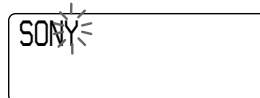

### Character table

Key	Character
<b>(1)</b>	1
<b>(2)</b>	A → B → C → 2
<b>(3)</b>	D → E → F → 3
<b>(4)</b>	G → H → I → 4
<b>(5)</b>	J → K → L → 5
<b>(6)</b>	M → N → O → 6
<b>(7)</b>	P → Q → R → S → 7
<b>(8)</b>	T → U → V → 8
<b>(9)</b>	W → X → Y → Z → 9
<b>(0)</b>	0
<b>(*)</b>	*
<b>(#)</b>	& → ' → , → - → . → # → (space)

**4** Press **(PGM)**.

“ENTER NUMBER” appears on the display.

**5** Enter the phone number by pressing the dialing keys.

You can enter up to 20 digits, including a tone and a pause, each of which is counted as one digit.

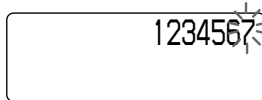

**6** Press **(PGM)**.

The number is stored. The display returns to “NEW OLD” of the initial mode.

#### Note

Do not allow more than 20 seconds to elapse between each step of the procedure.

#### Tip

If you have entered a wrong number in step 5, press **(PGM)**, then start from the beginning.

### To store a number to be dialed via Private Branch Exchange (PBX)

Before entering a phone number in step 5, do as follows:

- 1** Enter the outside line access digit (e.g., 9).
- 2** Press **(REDIAL/PAUSE)**.

### Changing a stored name and/or phone number

**1** Display the name you want to change by doing steps 1 and 2 on page 20.

**2** Press **(PGM)**.

The cursor flashes at the first character of the name.

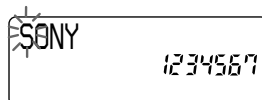

**3** Press **▼** or **▲** until the character to be changed flashes.

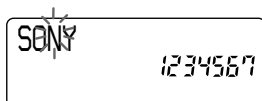

continued

## One-touch dialing (continued)

- 4 Enter the new name by pressing the dialing keys.

Repeat steps 3 and 4 to change the name. If you want to change only the number, skip these steps.

- 5 Press **(PGM)**.

The phone number appears.

The new phone number will be entered on the first line in step 6. The current phone number is displayed on the second line.

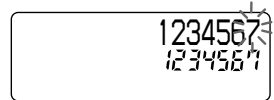

As shown below, the display of the entered phone number will change after registration.

Key	First line (Entered number)	Second line (Current number)
<b>(*)</b>	*	-
<b>(#)</b>	#	-
<b>(REDIAL/PAUSE)</b> (pause)	P	p
<b>(CALL WAITING/FLASH)</b> (flash)	F	f
<b>(*TONE)</b> (tone)	T	t

- 6 Enter the new phone number as described previously by pressing the dialing keys.

If you don't want to change the number, skip this step.

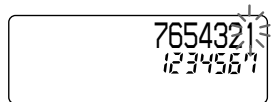

- 7 Press **(PGM)**.

The name and/or the number is changed.

### Tip

When the phone number of 17 digits or more has been entered, “-” is displayed next to 15th digit and then the remaining digits are displayed after about two seconds.

## Erasing a stored name and phone number

1 Display the name and phone number you want to erase by pressing the ONE-TOUCH DIAL button ( ① to ③).

2 Press **ERASE/CLEAR**.

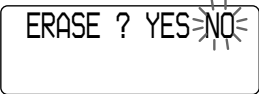

3 Press ▼ or ▲ to choose “YES”, and then press **PGM**.

The name and phone number are erased.

## Making calls with one-touch dialing

1 Pick up the handset, or press **DIAL/ON HOOK**.

2 Press the desired ONE-TOUCH DIAL button ( ① to ③).

The phone number stored in the one-touch dial button will be dialed.

### To check the phone number before one-touch dialing

When not making a call, press the desired ONE-TOUCH DIAL button ( ① to ③). Each time the button is pressed, the display shows the name and the phone number successively.

The number stored in the button appears on the display for 20 seconds.

To dial the number, pick up the handset or press **DIAL/ON HOOK** while the number is displayed.

#### Note

When there is no name stored to the a one-touch dial button, “NO NAME” appears on the display. The display shows “NO DATA” when there is neither a phone number nor a name stored.

#### Tip

When the phone number of 17 digits or more has been entered, “-” is displayed next to 15th digit and then the remaining digits are displayed after about two seconds.

# Phone Directory

You can dial a number by scrolling through the Phone Directory, in which up to 50 phone numbers can be stored.

## Storing phone numbers and names

Example: to store “SONY” “123-4567”.

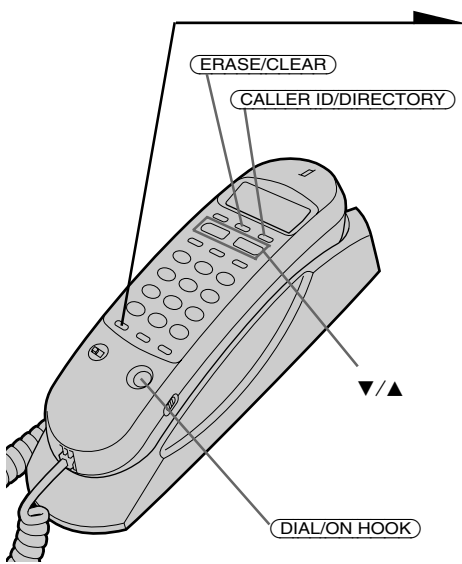

**1** Press (PGM).  
“DIRECTORY” appears on the display.

**2** Press (PGM) again.  
“ENTER NAME” appears on the display.

**3** Enter the name by pressing dialing keys. You can enter up to 16 characters.  
Press a dialing key until the desired character appears. (See the character table for details.)  
Enter successive characters in the same way.

To enter two characters assigned to the same key, or to enter a “space”, press ▲ to move the cursor to the right.

Example: to enter “SONY”, press (7) four times (S), press (6) three times (O), press ▲ to move the cursor, press (6) twice (N), and press (9) three times (Y).

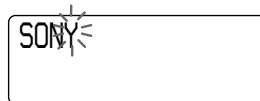

### Character table

Key	Character
(1)	1
(2)	A → B → C → 2
(3)	D → E → F → 3
(4)	G → H → I → 4
(5)	J → K → L → 5
(6)	M → N → O → 6
(7)	P → Q → R → S → 7
(8)	T → U → V → 8
(9)	W → X → Y → Z → 9
(0)	0
(*)	*
(#)	& → ' → , → - → . → # → (space)



**4** Press **(PGM)**.  
“ENTER NUMBER” appears on the display.

**5** Enter the phone number by pressing the dialing keys.

You can enter up to 20 digits, including a tone and a pause, each of which is counted as one digit.

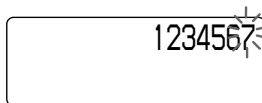

**6** Press **(PGM)**.  
The name and the number are stored. The display returns to “NEW OLD” of the initial mode.

#### Notes

- If you intend to store a 51st phone number, “MEMORY FULL” will be displayed. You cannot store the phone number. To store another phone number, erase one of the stored phone numbers (see page 27).
- Do not allow more than 20 seconds to elapse between each step of the procedure.

#### Tips

- If you have entered a wrong number in step 5, press **(PGM)**, then start from the beginning.
- To store a number to be dialed via PBX, follow the steps on page 21 when entering a phone number.

continued

## Changing a stored name and/or phone number

**1** Display the name you want to change by doing steps 1 and 2 on page 28.

**2** Press **PGM**.

The cursor flashes at the first character of the name.

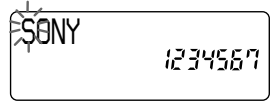

**3** Press **▼** or **▲** until the character to be changed flashes.

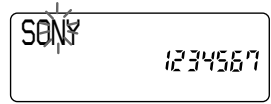

**4** Enter the new name by pressing the dialing keys.

Repeat steps 3 and 4 to change the name. If you want to change only the number, skip these steps.

**5** Press **PGM**.

The phone number appears.

The new phone number will be entered on the first line in step 6. The current phone number is displayed on the second line.

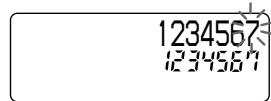

As shown below, the display of the entered phone number will change after registration.

Key	First line (Entered number)	Second line (Current number)
<b>*</b>	*	-
<b>#</b>	#	-
<b>REDIAL/PAUSE</b> (pause)	P	P
<b>CALL WAITING/FLASH</b> (flash)	F	F
<b>*TONE</b> (tone)	T	t

- 6** Enter the new phone number as described previously by pressing the dialing keys.  
If you don't want to change the number, skip this step.

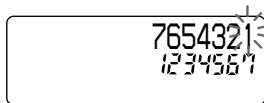

- 7** Press **(PGM)**.  
The name and/or the number is changed.

**Tip**

When the phone number of 17 digits or more has been entered, “-” is displayed next to 15th digit and then the remaining digits are displayed after about two seconds.

## Erasing the memory location

To erase phone numbers one by one

- 1** Display the name and phone number you want to erase by doing steps 1 and 2 on page 28.  
**2** Press **(ERASE/CLEAR)**.

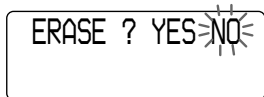

- 3** Press **▼** or **▲** to choose “YES”, and then press **(PGM)**.  
The memory location is erased.

To erase the entire memory at once

- 1** Make sure that “END OF LIST” is displayed.  
**2** Press **(ERASE/CLEAR)**.  
“ERASE ALL?” is displayed, and “YES NO” appears after about two seconds.

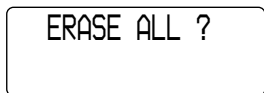
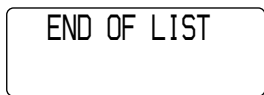

- 3** Press **▼** or **▲** to choose “YES”, and then press **(PGM)**.  
The entire memory is erased.

### Making calls from the Phone Directory

- 1 Press **CALLER ID/DIRECTORY**.  
“DIRECTORY” appears on the display.
- 2 Display the name and phone number you want to call.  
To search in alphabetical order, press ▼ or ▲.  
To search by entering the initial character, press the dialing key of the desired character, then press ▼ or ▲.
- 3 Pick up the handset or press **DIAL/ON HOOK**.  
The phone number will be dialed.

#### Notes

- After displaying the phone number in step 2, perform step 3 within 20 seconds.
- When you have checked all memory by pressing ▼ or ▲, “END OF LIST” appears. “END OF LIST” appears only when searching in alphabetical order by pressing ▼ or ▲.

#### About the search order

The names appear in the following order when you press ▼ or ▲.

- Alphabetical order: ABC...XYZ ↔ symbols ↔ \* ↔ # ↔ 0 - 9  

- Initial character: To search for “SONY” for example, press **7** and then press ▼ or ▲ to search through the names starting with P, Q, R, S or 7.

# Contrast control of the display

The contrast of the display can be controlled in three degrees.

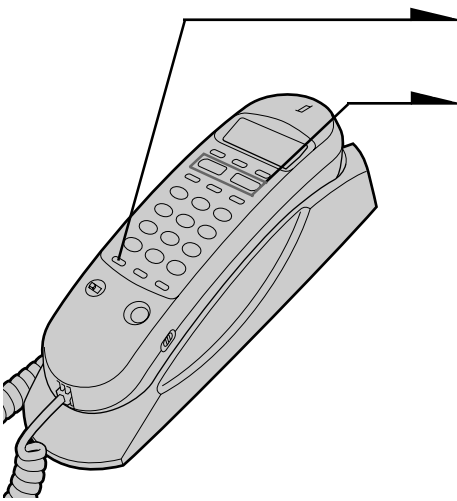
The default setting is “2”.



- 1 Press **PGM**.
- 2 Press **▼** or **▲** until “LCD CONTRAST” appears on the display.

- 3 Press **PGM**.  
The current contrast value flashes.

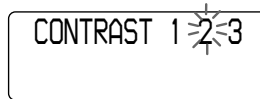

- 4 Press **▼** or **▲** to change the display contrast, and then press **PGM**.

The contrast of the display gets stronger as the larger value is set.

The display returns to “NEW OLD” of the initial mode.

## Note

Do not allow more than 20 seconds to elapse between each step of the procedure.

# Understanding the Caller ID service

Caller ID allows the caller's phone number to be shown on the display before the call is answered. In order to use this feature, you must first subscribe to the Caller ID service. The name of this service may vary depending on your telephone company.

To use this feature, be sure to enter your home area code (see page 10).

## When you receive a call

The phone number appears on the display with the date and time as shown in the following example.

If your Caller ID service includes the caller name service, the caller's name also appears on the display (up to 15 letters).

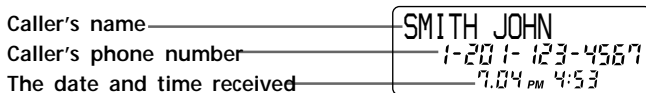

If you have subscribed to the Caller ID service, the date and time are automatically set when you received a call.

When you answer the call, the Caller ID display changes to the "=== TALK ===" display.

### Notes

- The caller's phone number and/or name will not appear in the following cases:
  - "OUT OF AREA": when the call is made through a telephone company which does not offer Caller ID service (including international calls).
  - "PRIVATE": when the call is "blocked." For privacy reasons, many states allow callers the option to prevent his or her telephone data from being displayed on the other party's Caller ID display.
- If the call is from an office which uses multiple lines, the displayed phone number may not match the number you use to call the extension.
- The time is renewed each time the phone receives the Caller ID. Since the Caller ID sends time information by the unit of one minute, the time indication may be one minute behind at most.

## About the memory match function

If you receive a call from a phone number which is stored on one of the ONE-TOUCH DIAL buttons (see page 20), or in the Phone Directory (see page 24), the ringer sound will change into a different tone from the second ring.

### Note

The memory match function does not work with "OUT OF AREA" or "PRIVATE" calls; and it may not work with calls made from an office which uses multiple lines because the number does not always match the one you stored in this phone.

# Looking at the Caller ID list

The phone stores data for the last 20 calls received including “OUT OF AREA” and “PRIVATE” calls. It keeps track of all calls received; even if they were not answered.

## Viewing the Caller ID list

When the phone is not in use, the display shows the following.

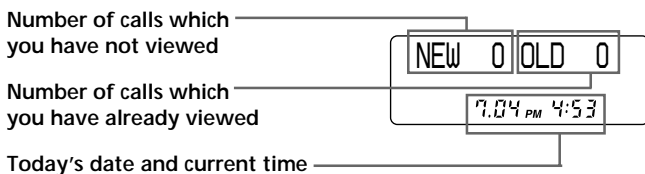

You can look through the data in the Caller ID list to check the number and/or name of the calls received.

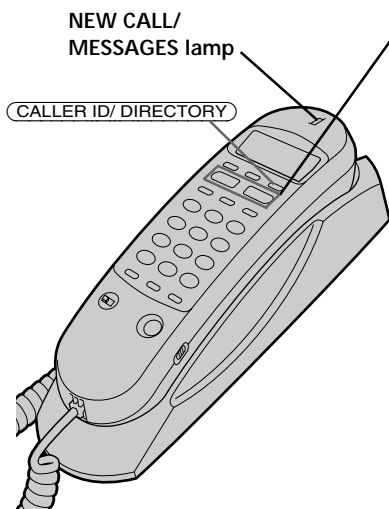

- 1 Press ▼ or ▲.  
Data for the newest call appears for 20 seconds.

SMITH JOHN  
1-201-123-4567  
NEW 08 7:04 PM 4:53

The sample display shows a rectangular screen with the following text: 'SMITH JOHN' on the first line, '1-201-123-4567' on the second line, and 'NEW 08 7:04 PM 4:53' on the third line.

- 2 Press ▼ to display older data or press ▲ to display newer data.

## Looking at the Caller ID list (continued)

### Notes

- Memory display of the Caller ID data and Phone Directory can be switched by pressing **(CALLER ID/DIRECTORY)**. If the Caller ID data isn't displayed in step 1, press **(CALLER ID/DIRECTORY)** to switch the display.
- If a 21st call is received, the oldest data is automatically erased.
- "NEW" data will not be changed to "OLD" data unless all "NEW" data is viewed at one time. If only some "NEW" data is viewed, that data will not be counted as "OLD" data if there is "NEW" data that has not yet been viewed.
- When you have checked all data by pressing **▲**, "END OF LIST" appears.

### Tip

When there is "NEW" data, the NEW CALL/MESSAGES lamp flashes.

### About the "REPEAT" display

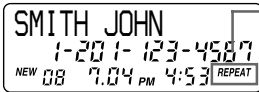

"REPEAT" appears if there are more than two calls from the same caller. The older data will be replaced by the new data, so the calls are counted as only one call (for "NEW" calls only). When all "NEW" data is viewed, "REPEAT" goes off.



# Erasing data from the Caller ID list

To erase phone numbers one by one

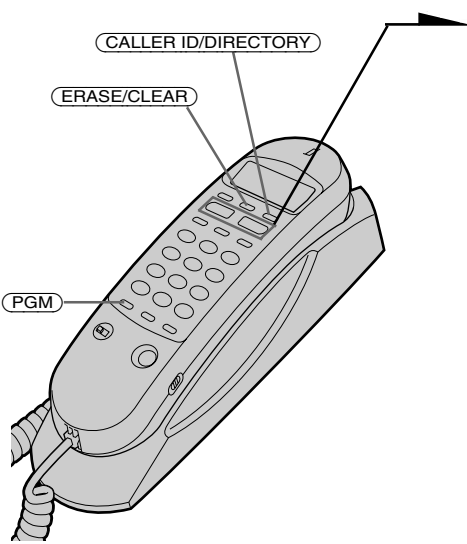

**1** Display the phone number you want to erase by pressing ▼ or ▲.

**2** Press **ERASE/CLEAR** while the number is displayed.

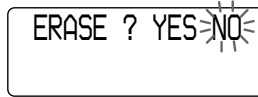

**3** Press ▼ or ▲ to choose “YES”, and then press **PGM**.  
The data is erased.

The selected phone number is erased and the oldest phone number next to the previously erased number on the Caller ID list appears on the display.

## Note

Memory display of the Caller ID data and Phone Directory can be switched by pressing **CALLER ID/DIRECTORY**. If the Caller ID data isn't displayed in step 1, press **CALLER ID/DIRECTORY** to switch the display.

## Looking at the Caller ID list (continued)

To erase the entire list at once

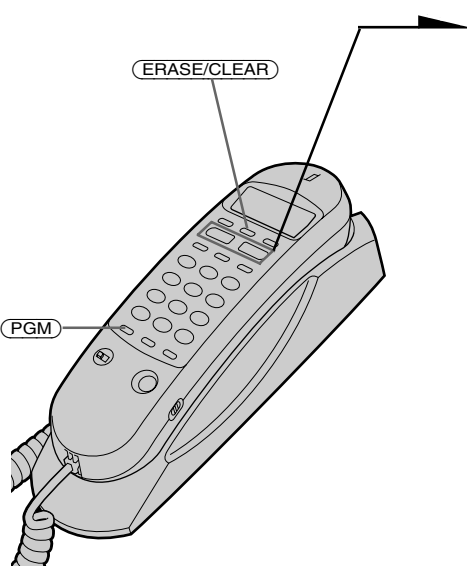

- 1** Press ▲ until “END OF LIST” appears on the display.

END OF LIST  
7:04 PM 4:53

- 2** Press (ERASE/CLEAR).

ERASE ALL ?

“ERASE ALL?” is displayed, and “YES NO” appears after about two seconds.

- 3** Press ▼ or ▲ to choose “YES”, and then press (PGM).

The entire list is erased.

# Using the Caller ID list

Using the Caller ID list, you can call back a phone number from the Caller ID list easily, or store numbers from the Caller ID list into one-touch dial buttons or Phone Directory.

## Calling back a number from the Caller ID list



**1** Display the phone number you want to call by pressing ▼ or ▲.

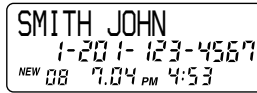

**2** Confirm the number and pick up the handset or press **DIAL/ON HOOK** while the number is displayed.

The phone automatically dials the displayed number.

### Notes

- Memory display of the Caller ID data and Phone Directory can be switched by pressing **CALLER ID/DIRECTORY**. If the Caller ID data isn't displayed in step 1, press **CALLER ID/DIRECTORY** to switch the display.
- If the number displayed in step 1 is not the one you should call back, you can change the number of digits of the phone number as described on page 38.
- If the phone is connected to a Private Branch Exchange (PBX), you may not be able to call back from the Caller ID list because an outside line access digit is necessary.

continued

## Using the Caller ID list (continued)

### Storing a number of the Caller ID list into one-touch dial buttons

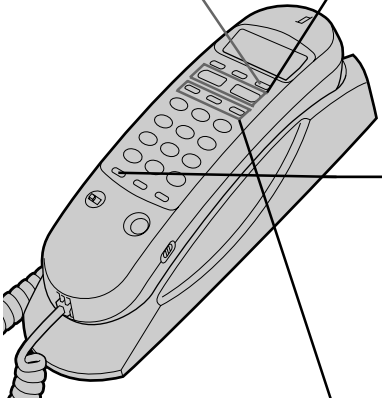

**1** Display the phone number you want to store by pressing ▼ or ▲.

SMITH JOHN  
1-201-123-4567  
NEW 08 7:04 PM 4:53

**2** Press **PGM** while the number is displayed.

DIRECTORY

**3** Press one of the three ONE-TOUCH DIAL buttons (1 to 3).

The phone stores the number.

#### Notes

- Memory display of the Caller ID data and Phone Directory can be switched by pressing **CALLER ID/DIRECTORY**. If the Caller ID data isn't displayed in step 1, press **CALLER ID/DIRECTORY** to switch the display.
- If the home area code has not been entered, the storing will be canceled in step 2.
- Do not allow more than 20 seconds to elapse between steps 2 and 3 of the procedure.
- If the number displayed in step 1 is not the one you should store, you can change the number of digits of the phone number as described on page 38.

# Storing a number of the Caller ID list into Phone Directory

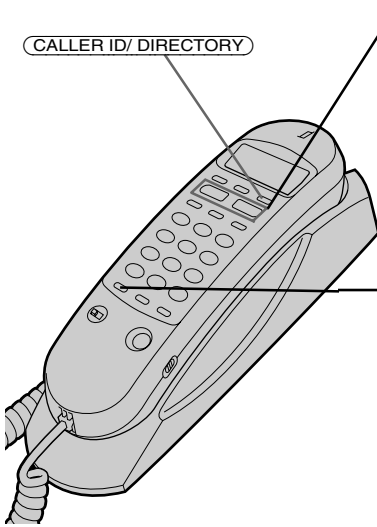

**1** Display the phone number you want to store by pressing ▼ or ▲.



**2** Press **PGM** while the number is displayed.



**3** Press **PGM** again.  
The phone stores the number.

## Notes

- Memory display of the Caller ID data and Phone Directory can be switched by pressing **CALLER ID/DIRECTORY**. If the Caller ID data isn't displayed in step 1, press **CALLER ID/DIRECTORY** to switch the display.
- If the home area code has not been entered, the storing will be canceled in step 2.
- Do not allow more than 20 seconds to elapse between steps 2 and 3 of the procedure.
- If the number displayed in step 1 is not the one you should store, you can change the number of digits of the phone number as described on page 38.
- If the phone is connected to a Private Branch Exchange (PBX), you may need to add an outside line access digit.

## Using the Caller ID list (continued)

### To change the number of digits of the phone number

If the number of digits of the phone number in the Caller ID list is different from the actual phone number, you need to adjust the number of digits of the phone number to call back, store into the one-touch dialing or Phone Directory number.

- 1 While the phone number from the Caller ID list is displayed, press **(#)** repeatedly until the phone number with the correct number of digits appears on the display.

Each time you press **(#)**, the number of digits changes as follows:

When the home area code and the local area code do not match

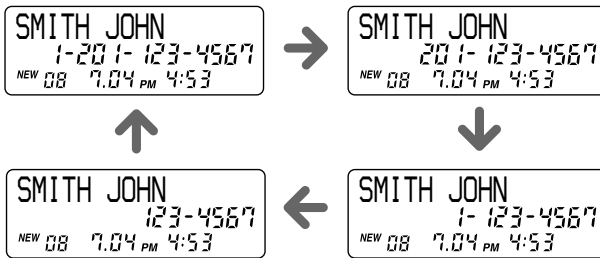

When the home area code matches

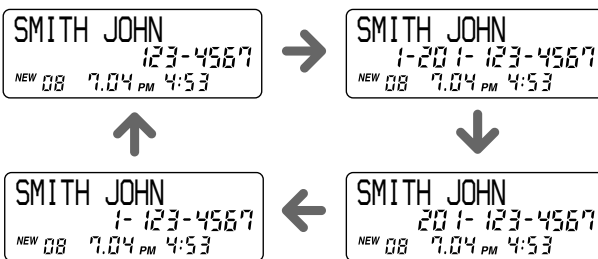

When the local area code matches

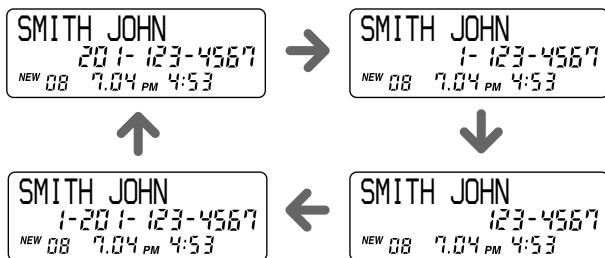

## 2 Continue the operation to call or store the phone number with the correct number of digits (pages 35, 36 and 37).

### Notes

- You need to adjust the number of digits each time you call back from the Caller ID list as the changes to the Caller ID data is not stored in memory.
- You may not be able to change the number of digits depending on the Caller ID data.

---

# Using “Caller ID with Visual Call Waiting” service

This telephone is compatible with the “Caller ID with Visual Call Waiting” service. Make sure that your telephone company offers this service.

Like the basic Caller ID service, you need to subscribe to “Caller ID with Visual Call Waiting” in order to use this service.

Even though you may have already subscribed to “Caller ID” and “call waiting” as two separate services, you need to request a subscription to “Caller ID with Visual Call Waiting” as a single service.

This is a new service that combines the two services.

Even though you now have a “Caller ID with Visual Call Waiting” compatible phone, unless you subscribe to the combined “Caller ID with Visual Call Waiting” service, you will not be able to see the name and number of the second caller.

When a new call comes in while you are talking, the caller’s name and/or phone number of the new call appears on the display for about 20 seconds.

## To switch to another caller

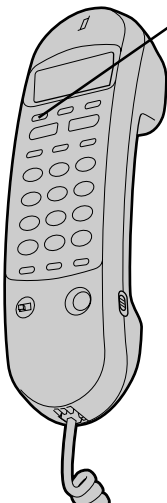

- 1** To switch to the new caller, press **CALL WAITING/FLASH**.
- 2** To switch back to the first caller, press **CALL WAITING/FLASH** again.



# Using visual message waiting service

If you subscribe to your telephone company's message service which includes this feature, the display will show that you have messages waiting to be retrieved.

NEW CALL/  
MESSAGES lamp

ERASE/CLEAR

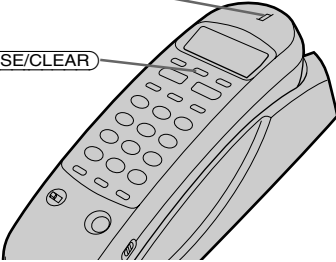

## If you have messages

“MESSAGES WAITING” appears on the display and the NEW CALL/MESSAGES lamp flashes.

The display and the NEW CALL/MESSAGES lamp will go off when you retrieve your messages.

### Note

You cannot use this feature, if you have not subscribed to your telephone company's message service.

For details on the availability of this service, please ask your telephone company.

## If the “MESSAGES WAITING” display remains and the NEW CALL/MESSAGES lamp continues to flash

If the display and NEW CALL/MESSAGES lamp do not go off (e.g. When you retrieve your messages with other phones), you can go off the display and NEW CALL/MESSAGES lamp manually by pressing **ERASE/CLEAR**.

## If you move or change your telephone company

Message waiting signals are sent in one of two ways: FSK signaling or “stutter” signaling (Your telephone company can provide you with more information about your service).

The first time this phone receives a voice mail message, it will set itself to the FSK service and will lock out the stutter service if your telephone company is in FSK service.

When you move or change your telephone company, you need to do the following: Remove the alkaline size AA (LR6) batteries (not supplied) from the phone, and insert them into the phone within two minutes. The phone will return to the ready state for either FSK or stutter dial tone voice mail recognition.

### Note

If you do not replace the batteries within two minutes, the entire memory will be erased.

# Mounting the phone on a wall

1

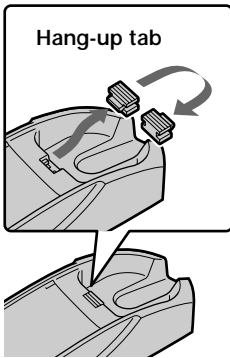

1

Remove the hang-up tab and replace it upside down.

2

Plug the telephone line cord to the LINE jack. Bundle the loose telephone line cord, if necessary.

2

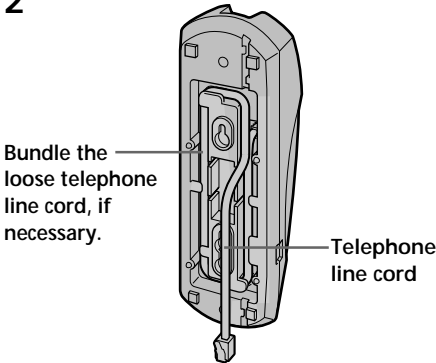

3

Plug the other end of the telephone line cord into the telephone outlet, and hook the phone to the wall plate as illustrated.

3

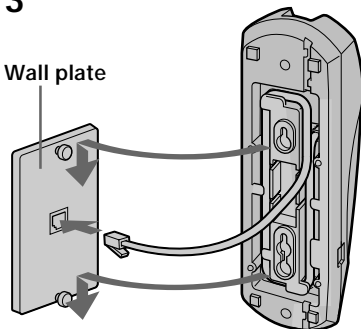

---

# Maintenance

## On handling

- Do not attempt to disassemble the casing. Refer servicing to qualified personnel only.
- Do not put foreign objects into the unit. Should any liquid or solid object fall into the unit, remove the batteries and have it checked by qualified personnel before operating the unit any further.
- Do not drop the unit as a malfunction may result.

## On cleaning

- Clean the cabinets with a soft cloth slightly moistened with water or a mild detergent solution. Do not use any type of abrasive pad, scouring powder or solvent such as alcohol or benzine as they may damage the finish of the cabinet.

If you have any questions or problems concerning your phone, please consult your nearest Sony dealer.

# Troubleshooting

If you've experienced any of the following difficulties while using your phone, use this troubleshooting guide to help you remedy the problem. Should any problem persist, consult your nearest Sony dealer.

	Symptom	Remedy
Making/receiving calls	You hear no dial tone.	<ul style="list-style-type: none"> <li>• Make sure the telephone line cord is securely connected to the telephone outlet.</li> </ul>
	The telephone does not connect at all, even though the number you dial is correct.	<ul style="list-style-type: none"> <li>• Make sure the dial mode is set correctly (page 9).</li> </ul>
	The phone does not redial.	<ul style="list-style-type: none"> <li>• Make sure the last dialed number is really the one you want to dial.</li> <li>• Make sure the number you last dialed (including the tone and pause digits, if used) does not exceed 32 digits.</li> <li>• The number you last dialed is erased.</li> </ul>
	The phone does not ring.	<ul style="list-style-type: none"> <li>• Set the RINGER LEVEL switch to H or L (page 19).</li> </ul>
	The NEW CALL/MESSAGES lamp does not flash though you get a new message.	<ul style="list-style-type: none"> <li>• When you pick up the handset, the NEW CALL/MESSAGES lamp may not flash if the phone is located near noise sources. Due to the MIC on the handset picks up the noises, the phone cannot recognize the tone of the visual message waiting service. In this case, away the phone from noise sources.</li> </ul>
One-touch dialing / Phone Directory	You cannot store a number on a ONE-TOUCH DIAL button or in the Phone Directory.	<ul style="list-style-type: none"> <li>• Make sure your home area code is entered (page 10).</li> <li>• Make sure you follow the procedure for storing the number correctly (page 20, 24).</li> <li>• Make sure the number (including the tone and pause digits) does not exceed 20 digits.</li> </ul>
	The phone does not make a one-touch dialing call.	<ul style="list-style-type: none"> <li>• You have pressed a ONE-TOUCH DIAL button for which no phone number has been stored.</li> </ul>
	One-touch dialing or Phone Directory dialing is incorrect.	<ul style="list-style-type: none"> <li>• Store the correct number (page 20, 24).</li> </ul>

	Symptom	Remedy
Caller ID	The caller's name and/or phone numbers does not appear on the display.	<ul style="list-style-type: none"> <li>• Make sure the batteries are inserted into the phone (page 7).</li> <li>• Make sure you have subscribed to Caller ID service.</li> <li>• Caller ID service may not work when the phone is connected to a Private Branch Exchange (PBX).</li> <li>• The call is made through company which does not offer Caller ID service. "OUT OF AREA" will appear on the display.</li> <li>• The call was "blocked." "PRIVATE" will appear on the display.</li> <li>• You have answered the call while "** RINGING **" was displayed. Be sure to answer after the Caller ID data is displayed.</li> <li>• Make sure your home area code is entered (page 10).</li> </ul>
	The caller's name and/or phone numbers does not appear on the display during call waiting.	<ul style="list-style-type: none"> <li>• Make sure you have subscribed to "Caller ID with Visual Call Waiting" service (see page 40).</li> </ul>
	You cannot dial the number from the Caller ID list.	<ul style="list-style-type: none"> <li>• Make sure your home area code is entered (page 10).</li> <li>• You may need to change the number of digits of the phone number (page 38).</li> <li>• This function may not work when the phone is connected to a Private Branch Exchange (PBX).</li> </ul>
	The memory match function does not work.	<ul style="list-style-type: none"> <li>• If the call is from an office which uses multiple lines, the phone number may not match the number you put in the memory.</li> </ul>
	You cannot use visual message waiting service.	<ul style="list-style-type: none"> <li>• Make sure you have subscribed to visual message waiting service (see page 41).</li> <li>• If you move or change your telephone company, reset this phone (page 41).</li> </ul>
	"MESSAGES WAITING" on the display does not appear though the NEW CALL/MESSAGES lamp flashes.	<ul style="list-style-type: none"> <li>• If "REPLACE BATTERY" appears on the display, replace the batteries of the phone (page 7).</li> </ul>

---

# Specifications

## Power source

Four alkaline size AA (LR6) batteries  
(not supplied)

## Battery life

Approx. 1 year (using Sony alkaline (LR6)  
batteries under normal operation)

## Dial signal

Tone, 10 PPS (pulse) selectable

## Dimensions

Approx. 3 x 3 1/8 x 9 1/2 inches (w/h/d)  
(approx. 74 x 79 x 240 mm)

## Mass

Approx. 1 lb 2 oz, battery included  
(approx. 509 g)

## Supplied accessories

See page 5.

Design and specifications are subject to  
change without notice.

---

# Index

## A

- Adjusting the volume
  - handset 17, 19
  - ringer 19
- Area code 10

## B

- Inserting the batteries 7

## C

- Call waiting service 19, 40
- Caller ID 30
  - Caller ID list 31
  - calling back 35
  - date and time 30
  - storing into one-touch dial buttons 36
  - storing into Phone Directory 37
- Caller ID with Visual Call Waiting 40
- Connection 8

## D, E, F, G

- Dialing mode
  - choosing 9
  - switching to tone dialing temporarily 17
- Directory
  - Phone Directory 24
- Display contrast 29

## H

- Home area code 10

## I, J

- Identifying the parts 14

## K

- Key lock 16, 18

## L

- Local area code 12

## M, N

- Making calls 16
- Memory match function 30
- Mounting the phone on a wall 42

## O

- One-touch dialing 20
- OUT OF AREA 30

## P, Q

- Package contents 5
- Phone Directory 24
- PRIVATE 30
- Pulse dialing 9

## R

- Receiving calls 18
- Redialing 17
- REPEAT 32

## S

- Setting up
  - dialing mode 9
  - phone 6
- Specifications 46
- Storing Caller ID data into one-touch dial buttons 36
- Storing Caller ID data into Phone Directory 37

## T, U

- Tone
  - dialing 9
  - switching to 17
- Troubleshooting 44

## V, W, X, Y, Z

- Visual message waiting service 41
- Volume
  - handset 17, 19
  - ringer 19

## AVERTISSEMENT

Afin d'éviter tout risque d'incendie ou d'électrocution, ne pas exposer cet appareil à la pluie ou à l'humidité.

Afin d'écartier tout risque d'électrocution, garder le coffret fermé. Ne confier l'entretien de l'appareil qu'à un personnel qualifié.

### AVIS DE L'INDUSTRIE CANADA

AVIS: L'étiquette d'Industrie Canada identifie le matériel homologué.

Cette étiquette certifie que le matériel est conforme aux normes de protection, d'exploitation et de sécurité des réseaux de télécommunications, comme le prescrivent les documents concernant les exigences techniques relatives au matériel terminal. Le Ministère n'assume toutefois pas que le matériel fonctionnera à la satisfaction de l'utilisateur.

Avant d'installer ce matériel, l'utilisateur doit s'assurer qu'il est permis de la raccorder aux installations de l'entreprise locale de télécommunication. Le matériel doit également être installé en suivant une méthode acceptée de raccordement. L'abonné ne doit pas oublier qu'il est possible que la conformité aux conditions énoncées ci-dessus n'empêche pas la dégradation du service dans certaines situations.

Les réparations de matériel homologué doivent être coordonnées pas un représentant désigné par le fournisseur. L'entreprise de télécommunications peut demander à l'utilisateur de débrancher un appareil à la suite de réparations ou de modifications effectuées par l'utilisateur ou à cause de mauvais fonctionnement.

Pour sa propre protection, l'utilisateur doit s'assurer que tous les fils de mise à la terre de la source d'énergie électrique, des lignes téléphoniques et des canalisations d'eau métalliques, s'il y en a, sont raccordés ensemble. Cette précaution est particulièrement importante dans les régions rurales.

Avertissement: L'utilisateur ne doit pas tenter de faire ces raccordements lui-même; il doit avoir recours à un service d'inspection des installations électriques, ou à un électricien, selon le cas."

AVIS: L'indice d'équivalence de la sonnerie (IES) assigné à chaque dispositif terminal indique le nombre maximal de terminaux qui peuvent être raccordés à une interface.

La terminaison d'une interface téléphonique peut consister en une combinaison de quelques dispositifs, à la seule condition que la somme d'indices d'équivalence de la sonnerie de tous les dispositifs n'excède pas 5.

### NOTICE IMPORTANTE POUR L'UTILISATEUR

Votre (IT-ID20) a été approuvé par l'Industrie Canada.

### INFORMATIONS

Cet appareil numérique de la class B est conforme à la norme NMB-003 du Canada.

### Remarque

L'utilisation de cet appareil est soumise à deux conditions: (1) cet appareil ne peut causer aucune interférence; (2) cet appareil doit accepter toute les interférences, y compris les interférences pouvant entraîner un fonctionnement imprévu de l'appareil.



# Table des matières

## Informations préliminaires

- 4 A lire en premier
- 5 Etape 1: Vérification du contenu du carton d'emballage
- 6 Etape 2: Installation du téléphone
- 10 Etape 3: Enregistrement de l'indicatif de zone
- 14 Identification des éléments

## Opérations de base

- 16 Emission d'un appel
- 17     Recomposition d'un numéro
- 18 Réception d'un appel

## Fonctions du téléphone

- 20 Composition rapide
- 20     Mémorisation de numéros de téléphone et de noms
- 21     Changement d'un nom et/ou d'un numéro de téléphone mémorisés
- 23     Suppression d'un nom et d'un numéro de téléphone mémorisés
- 23     Composition d'un numéro rapide
- 24 Répertoire téléphonique
- 24     Mémorisation de numéros de téléphone et de noms
- 26     Changement d'un nom et/ou d'un numéro de téléphone mémorisés
- 27     Suppression d'une mémoire
- 28     Composition d'un numéro depuis le répertoire téléphonique
- 29 Réglage du contraste de l'écran

## Fonctions Caller ID

- 30 Qu'est-ce que le service Caller ID
- 30     Lors de la réception d'un appel
- 31 Consultation de la liste Caller ID
- 31     Affichage de la liste Caller ID
- 33     Suppression de données de la liste Caller ID
- 35 Utilisation de la liste Caller ID
- 35     Rappel d'un numéro de la liste Caller ID
- 36     Mémorisation d'un numéro de la liste Caller ID sur une touche de composition rapide
- 37     Mémorisation d'un numéro de la liste Caller ID dans le répertoire téléphonique
- 38     Changement du nombre de chiffres d'un numéro de téléphone
- 40 Utilisation du service "Caller ID avec indication visuelle de double appel"
- 41 Utilisation du service d'indication visuelle de messages en attente

## Informations complémentaires

- 42 Installation murale du téléphone
- 43 Entretien
- 44 Guide de dépannage
- 46 Spécifications
- 47 Index

FR

## A lire en premier

Avant d'utiliser le téléphone, vous devez l'installer. Voici une description rapide de la façon dont le téléphone doit être installé : Suivez les étapes 1, 2 et 3.

### Etape 1 (page 5)

Déballez d'abord le téléphone et les accessoires fournis.



### Etape 2 (pages 6 à 9)

Vous devez effectuer les choses suivantes pour installer du téléphone, et avant tout trouver l'emplacement idéal.

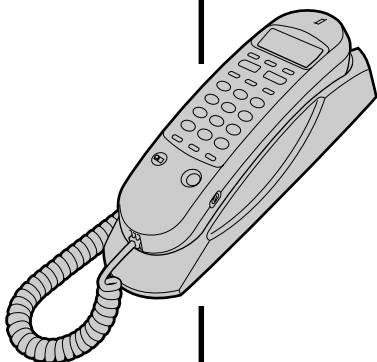

### Etape 3 (pages 10 à 13)

Finalement, enregistrez le code de zone pour pouvoir utiliser le service Caller ID.

***C'est tout !***

# Etape 1

## Vérification du contenu du carton d'emballage

Assurez-vous que le carton d'emballage contient bien tous les accessoires suivants. Si un accessoire manque, contactez votre revendeur Sony.

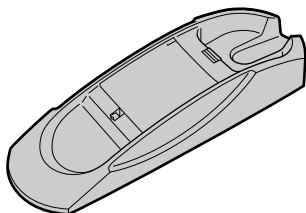

Téléphone

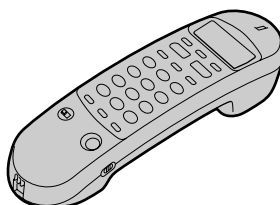

Combiné

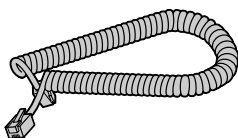

Cordon de combiné



Cordon de ligne téléphonique

## Etape 2

# Installation du téléphone

Procédez de la façon suivante:

- Insérez les piles.
- Branchez le téléphone.
- Choisissez le mode de numérotation.

### Remarque sur l'installation

Installez l'appareil :

- sur une surface plane
- à l'écart de sources de chaleur, comme un radiateur, un conduit d'air chaud et la lumière du soleil
- à l'écart d'une humidité extrême, de températures extrêmement basses, de la poussière, de vibrations mécaniques ou de chocs

## Mise en place des piles

Pour éclairer l'écran, utiliser la fonction Caller ID, alimenter la mémoire des numéros de composition rapide et du répertoire téléphonique, ou pour utiliser le service d'indication visuelle de messages en attente, insérez quatre piles alcalines modèle AA (LR6) (non fournies) dans le téléphone.

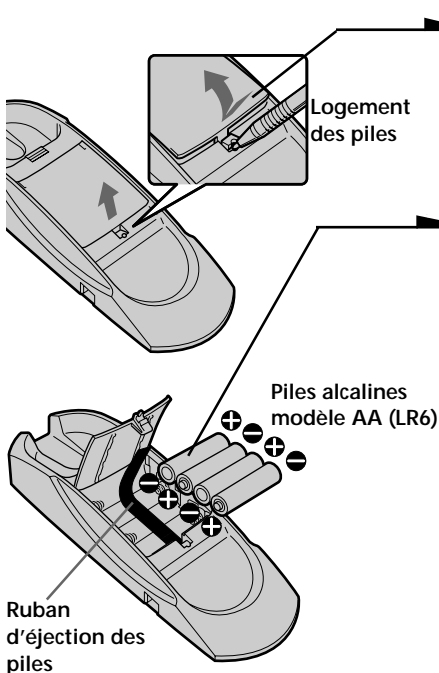

**1** Ouvrez le couvercle du logement des piles du téléphone.

**2** Insérez quatre piles alcalines modèle AA (LR6) (non fournies) dans le téléphone.

Insérez les piles par dessus le ruban d'éjection des piles en vous assurant que les pôles  $\oplus$  et  $\ominus$  correspondent aux indications dans le logement des piles.

**3** Fermez le couvercle.

### ATTENTION

Assurez-vous que le cordon de ligne téléphonique est débranché avant d'ouvrir le couvercle du logement des piles.

### Remarques

- Lorsque les piles sont faibles, "REPLACE BATTERY" apparaît à l'écran. Remplacez toutes les piles en l'espace de deux minutes. S'il vous faut plus de deux minutes, toutes les données mémorisées seront effacées.
- Si vous ne remplacez pas les piles lorsque "REPLACE BATTERY" est affiché, la mémoire sera effacée.
- Si vous n'insérez pas de piles dans le téléphone, vous ne pourrez utiliser le téléphone que pour faire ou recevoir des appels et **(DIAL/ON HOOK)** ne fonctionnera pas. Vous devriez utiliser le combiné pour faire ou recevoir des appels.
- "MESSAGES WAITING" ne apparaît pas à l'écran lorsque "REPLACE BATTERY" est affiché même si vous avez des messages.
- Les piles se déchargent à la longue même si elles ne sont pas utilisées.

suite

## Etape 2: Installation du téléphone (suite)

### Branchez le téléphone

Si vous voulez suspendre le téléphone au mur, reportez-vous à la page 42.

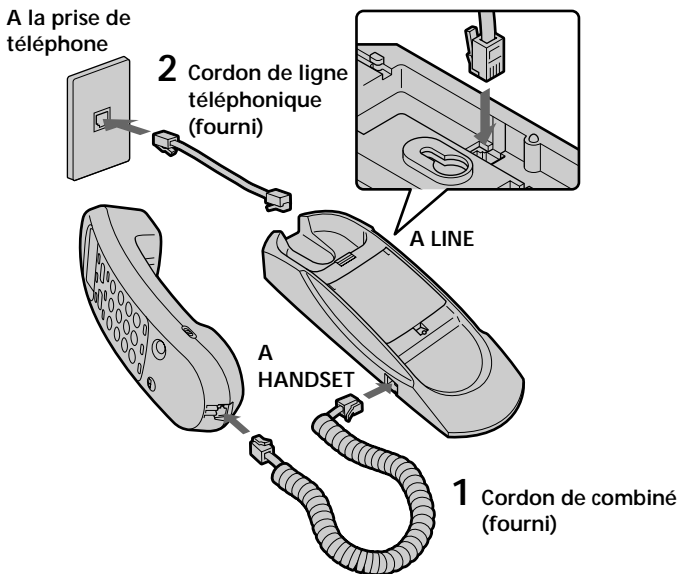

- 1 Raccordez une extrémité du cordon de combiné au combiné et l'autre extrémité à la prise HANDSET du téléphone.
- 2 Raccordez le cordon de ligne téléphonique à la prise LINE sous le téléphone et à la prise téléphonique.

#### Remarque

Lorsque le cordon de combiné est détaché du combiné ou du téléphone, les piles ne peuvent pas alimenter l'appareil. Remettez le cordon en l'espace de deux minutes. Si vous mettez plus longtemps pour le brancher, toute la mémoire sera effacée.

#### Conseil

Si votre prise de téléphone n'est pas modulaire, adressez-vous à la société de téléphone pour la faire remplacer.

Modulaire



## Choisissez le mode de numérotation

Pour que le téléphone fonctionne correctement, le mode de numérotation approprié (décimal ou à fréquences vocales) doit être sélectionné avec un stylo bille, etc.

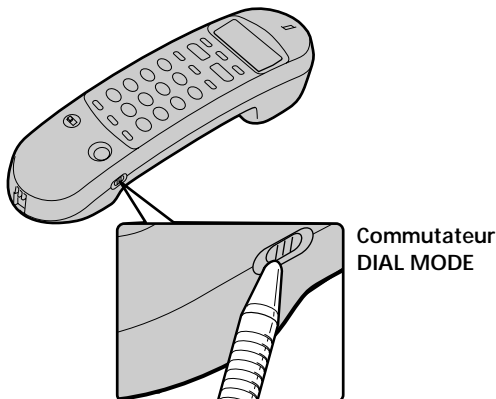

Selon le système de numérotation de votre ligne téléphonique, réglez le commutateur DIAL MODE de la façon suivante :

Si votre système est	Réglez le commutateur sur
A fréquences vocales	T
Décimal	P

### En cas d'incertitude

Faites un essai en réglant le commutateur DIAL MODE sur T.

Si l'appel aboutit, laissez le commutateur sur cette position, sinon réglez-le sur P.

## Etape 3

### Enregistrement de l'indicatif de zone

La première fois que vous utilisez ce téléphone, ou si vous déménagez dans une région ayant un autre indicatif de zone, vous devrez enregistrer l'indicatif régional, sinon vous ne pourrez pas utiliser certaines fonctions de ce téléphone ni les fonctions Caller ID.

Cette démarche est nécessaire pour que le téléphone puisse sélectionner un indicatif de zone pour composer un numéro à partir de la liste Caller ID.

Selon la région, enregistrez un indicatif de zone à trois chiffres en procédant de la façon suivante :

1<sup>er</sup> cas

Si la numérotation à 7 chiffres (sans indicatif de zone) est acceptée pour les appels locaux dans votre zone, reportez-vous à "Pour enregistrer l'indicatif régional" ci-dessous.

Si vous habitez dans une région où les appels en provenance ou à destination d'autres localités peuvent être effectués par une numérotation à 10 chiffres (indicatif de zone + numéro), vous pourrez enregistrer jusqu'à 5 indicatifs locaux sur ce téléphone pour utiliser ce système. Reportez-vous à "Pour enregistrer l'indicatif local (pour les utilisateurs de numéros de téléphone à 10 chiffres)" à la page 12.

2<sup>e</sup> cas

Si une numérotation à 10 chiffres (indicatif de zone + numéro) est requise pour tous les appels locaux dans votre zone, enregistrez d'abord "000" comme indicatif régional. Reportez-vous à "Pour enregistrer l'indicatif régional" ci-dessous, puis à "Pour enregistrer l'indicatif local (pour les utilisateurs de numéros de téléphone à 10 chiffres)" à la page 12.

La première fois que vous insérez des piles alcalines modèle AA (LR6) (non fournies) dans le téléphone, l'écran suivant apparaît pendant 20 secondes environ.

NO AREA CODE

### Pour enregistrer l'indicatif régional

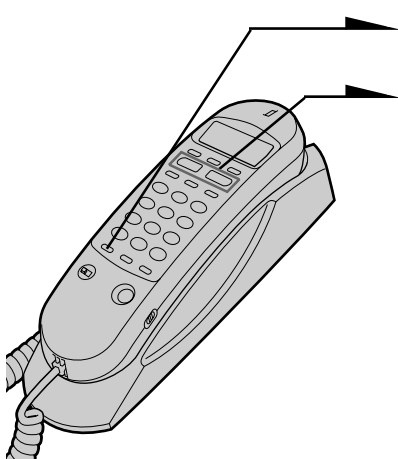

1 Appuyez sur (PGM).

2 Appuyez sur ▼ ou ▲ jusqu'à ce que "AREA CODE" apparaisse à l'écran.

3 Appuyez sur (PGM).

HOME LOCAL

4 Appuyez une nouvelle fois sur (PGM).

AREA CODE=???



**5** Saisissez les trois chiffres de votre indicatif régional avec les touches de composition.

**6** Appuyez sur (PGM).  
L’affichage revient à “NEW OLD” du mode initial.

#### Remarques

- Si l’indicatif régional est déjà enregistré, il apparaîtra à l’écran à l’étape 4.  
Pour enregistrer un autre indicatif régional, reportez-vous à “Pour changer l’indicatif régional” ci-dessous.
- Chaque étape de la procédure doit être effectuée en l’espace de 20 secondes.

#### Pour changer l’indicatif régional

**1** Affichez l’indicatif régional en effectuant les étapes 1 à 4 de la page 10.

L’indicatif régional actuel apparaît à l’écran.

**2** Enregistrez le nouvel indicatif régional en appuyant sur les touches de composition.

**3** Appuyez sur (PGM).

L’affichage revient à “NEW OLD” du mode initial.

#### Conseil

Vous pouvez aussi corriger un chiffre à l’étape 2. Appuyez sur ▼ ou ▲ jusqu’à ce que le chiffre à corriger clignote et appuyez sur une touche de composition pour enregistrer le chiffre.

## Etape 3: Enregistrement de l'indicatif de zone (suite)

### Pour enregistrer l'indicatif local (pour les utilisateurs de numéros de téléphone à 10 chiffres)

Si un appel correspond à un des indicatifs locaux que vous avez enregistrés, le numéro de téléphone sera enregistré avec 10 chiffres dans la liste Caller ID (indicatif de zone + numéro). Si l'appel ne correspond à aucun des indicatifs locaux enregistrés, le numéro de téléphone sera enregistré avec 11 chiffres dans la liste Caller ID (1 + indicatif de zone + numéro). Dans certaines régions d'une province, il est possible d'avoir plus d'un indicatif local. (Cinq indicatifs locaux peuvent être enregistrés au maximum dans ce téléphone.)

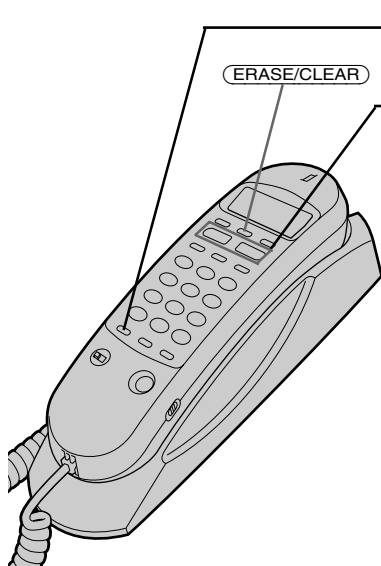

- 1 Appuyez sur (PGM).
- 2 Appuyez sur ▼ ou ▲ jusqu'à ce que "AREA CODE" apparaisse à l'écran.
- 3 Appuyez sur (PGM).
- 4 Appuyez sur ▼ ou ▲ pour faire clignoter "LOCAL", puis appuyez sur (PGM).
- 5 Sélectionnez le nombre ("#1" à "#5") pour enregistrer l'indicatif local en appuyant sur ▼ ou ▲, puis appuyez sur (PGM).

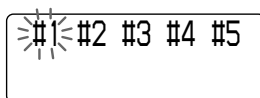

**6** Enregistrez les trois chiffres de l'indicatif local avec les touches de composition.

**7** Appuyez sur **(PGM)**.

Le numéro suivant celui qui a été sélectionné clignote.

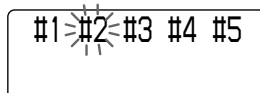

Répétez les étapes 5 à 7 pour enregistrer l'indicatif local d'un autre numéro, si nécessaire.

Pour terminer le réglage, appuyez sur **(ERASE/CLEAR)**.

#### Remarque

Chaque étape de la procédure doit être effectuée en l'espace de 20 secondes.

#### Pour changer l'indicatif local

**1** Affichez l'indicatif local que vous voulez changer en effectuant les étapes 1 à 5 de la page 12.

L'indicatif local actuel apparaît à l'écran.

**2** Enregistrez un nouvel indicatif local en appuyant sur les touches de composition.

**3** Appuyez sur **(PGM)**.

L'affichage revient à "NEW OLD" du mode initial.

#### Conseil

Vous pouvez aussi corriger un chiffre à l'étape 2. Appuyez sur ▼ ou ▲ jusqu'à ce que le chiffre à corriger clignote et appuyez sur une touche de composition pour enregistrer le nouveau chiffre.

#### Si vous n'utilisez pas le code local saisi

Enregistrez "000" en appuyant sur les touches de composition à l'étape 2 ci-dessus.

# Identification des éléments

Reportez-vous aux pages indiquées entre parenthèses pour les détails.

## Combiné

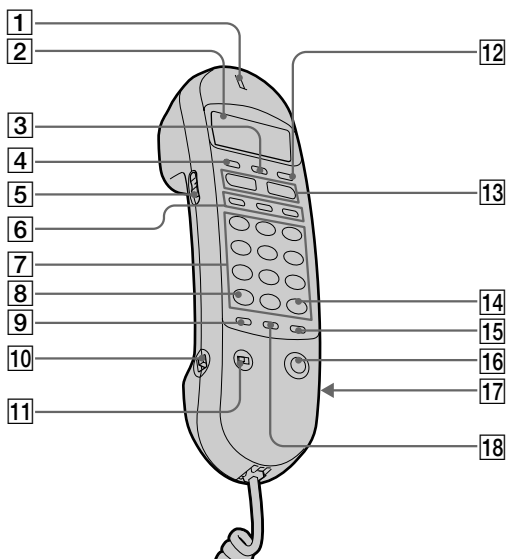

- 1** **Témoin NEW CALL/MESSAGES** (p. 32, 41)  
Clignote en présence de messages ou lorsque de nouvelles données se trouvent dans la liste Caller ID.
- 2** **Écran** (p. 16, 20, 31)
- 3** **Touche ERASE/CLEAR** (p. 13, 27, 33, 41)  
Permet de supprimer un numéro du répertoire téléphonique ou des données Caller ID, d'éteindre manuellement le témoin NEW CALL/MESSAGES, de mettre fin à l'opération en cours.
- 4** **Touche CALL WAITING/FLASH** (p. 19, 40)  
Pour prendre un second appel si vous êtes abonné au service de double appel, ou pour effectuer un autre appel.
- 5** **Commutateur HANDSET VOLUME** (p. 17)  
Pour régler le volume du combiné.
- 6** **Touches ONE-TOUCH DIAL** (1, 2, 3) (p. 20, 36)  
Pour mémoriser des numéros sur une touche de composition rapide.
- 7** **Touches de composition** (p. 16)
- 8** **Touche \* TONE** (p. 17)  
Pour passer temporairement à la numérotation à fréquences vocales.
- 9** **Touche PGM** (p. 10, 20)  
Pour accéder au menu.
- 10** **Commutateur RINGER LEVEL** (p. 19)  
Pour régler le volume de la sonnerie.
- 11**
- 12**
- 13**
- 14**
- 15**
- 16**
- 17**
- 18**

## Téléphone

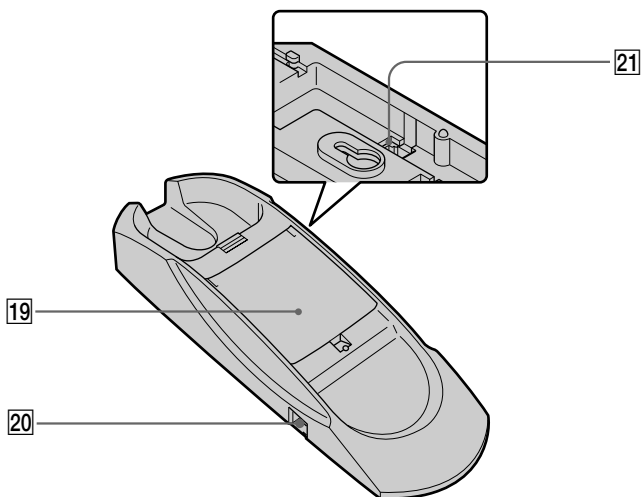

**11** **Commutateur KEY LOCK**  
(p. 16, 18)

Pour éviter un enclenchement accidentel des touches pendant une communication.

**12** **Touche CALLER ID/DIRECTORY**  
(p. 28)

Sert à sélectionner l'affichage des données Caller ID ou du répertoire téléphonique.

**13** **Touche ▼/▲** (p. 10, 31)

**14** **Touche #** (p. 38)

Pour changer le nombre de chiffres d'un numéro de téléphone dans la liste Caller ID.

**15** **Touche MUTING** (p. 17, 19)

Pour couper votre voix pendant une communication.

**16** **Touche DIAL/ON HOOK** (p. 16)

Pour composer un numéro de téléphone sans décrocher le combiné.

**17** **Commutateur DIAL MODE**  
(p. 9)

Pour sélectionner la numérotation décimale ou à fréquences vocales.

**18** **Touche REDIAL/PAUSE**  
(p. 17, 21)

Pour recomposer le dernier numéro appelé, insérer une pause dans la séquence de numérotation.

**19** **Logement des piles** (p. 7)

**20** **Prise HANDSET** (p. 8)

**21** **Prise LINE** (p. 8, 42)

# Emission d'un appel

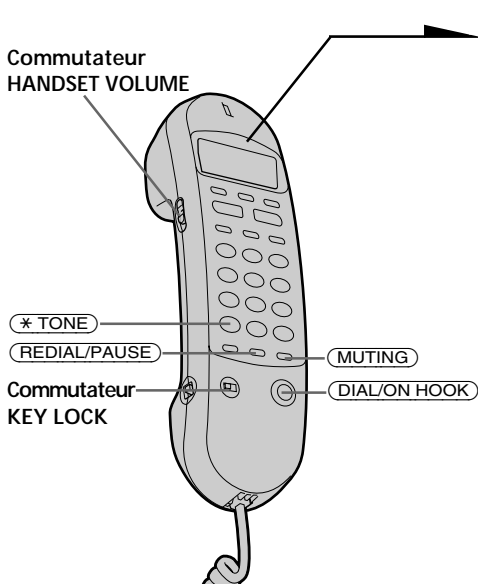

**1** Débranchez le combiné (ou appuyez sur **DIAL/ON HOOK**).  
“=== TALK ===” apparaît à l'écran et la durée d'utilisation est indiquée en heures, minutes et secondes.

La tonalité de ligne est audible.

**2** Composez le numéro de téléphone.

Le numéro de téléphone composé apparaît à l'écran.

Si vous appuyez sur **DIAL/ON HOOK** à l'étape 1, décrochez le combiné après avoir composé le numéro.

**3** Lorsque vous avez fini de parler, raccrochez le combiné.

## Remarque

Lorsque vous appuyez sur **DIAL/ON HOOK** à l'étape 1, vous pouvez composer le numéro de téléphone comme décrit à l'étape 2, mais vous ne pouvez pas parler à votre correspondant sans décrocher le combiné. Dans certains cas, vous ne pourrez pas entendre la tonalité de ligne lorsque vous appuyez sur **DIAL/ON HOOK**.

## Pour verrouiller les touches du combiné pendant la communication

Une pression accidentelle des touches (touches de composition, touches de composition rapide, **DIAL/ON HOOK**, **REDIAL/PAUSE**, **MUTING** et **PGM**) pendant une communication peut être évitée en réglant le commutateur KEY LOCK dans le sens de la flèche. Lorsque le commutateur est réglé dans le sens de la flèche, la base ou le commutateur apparaît en orange.

Si des touches sont pressées lorsque cette fonction est activée, “KEY LOCK” clignotera à l'écran pendant cinq secondes.

Pour désactiver le verrouillage des touches, réglez le commutateur KEY LOCK sur la gauche. “KEY UNLOCK” clignotera à l'écran pendant cinq secondes.

## Conseil

Le service “double appel” est disponible lorsque les touches sont verrouillées.

## Autres fonctions

Pour	Il faut
Ajuster le volume du combiné	Régler le commutateur HANDSET VOLUME sur H (fort), M (moyen) ou L (faible).
Couper votre voix	Appuyer sur <b>(MUTING)</b> pour désactiver le microphone. "MUTING" apparaît à l'écran. Appuyer à nouveau sur <b>(MUTING)</b> pour annuler la fonction.
Passer temporairement à la numérotation à fréquences vocales	Appuyer sur <b>(* TONE)</b> après la connexion de la ligne. La ligne reste dans ce mode jusqu'à ce qu'elle soit coupée.

## Recomposition d'un numéro

- Décrochez le combiné (ou appuyez sur **(DIAL/ON HOOK)**).  
"=== TALK ===" apparaît à l'écran.
- Appuyez sur **(REDIAL/PAUSE)** pour recomposer le dernier numéro composé.  
Le dernier numéro composé apparaît à l'écran et il est automatiquement recomposé.

### Remarque

Si le numéro a plus de 32 chiffres ou s'il a été effacé, il ne pourra pas être recomposé.

### Conseil

Lorsque le numéro recomposé a plus de 16 chiffres, les 16 premiers chiffres sont d'abord affichés puis les chiffres restants apparaissent un à un tandis que le numéro défile de droite à gauche.

## Pour vérifier le numéro de téléphone avant de le recomposer

Appuyez sur **(REDIAL/PAUSE)** hors communication.

Le dernier numéro composé apparaît pendant 20 secondes à l'écran.

Pour composer le numéro, décrochez le combiné (ou appuyez sur **(DIAL/ON HOOK)**) pendant que le numéro est affiché.

### Remarque

"NO DATA" apparaîtra à l'écran si le dernier numéro composé a plus de 32 chiffres ou s'il est effacé.

## Pour supprimer le dernier numéro composé

Appuyez deux fois sur **(REDIAL/PAUSE)** en l'espace de 20 secondes, hors communication.

Le numéro est supprimé de la mémoire.

Vous pouvez aussi supprimer le dernier numéro composé pendant qu'il est affiché. Appuyez sur **(REDIAL/PAUSE)** hors communication, vérifiez le numéro à l'écran puis appuyez une nouvelle fois sur **(REDIAL/PAUSE)**.

# Réception d'un appel

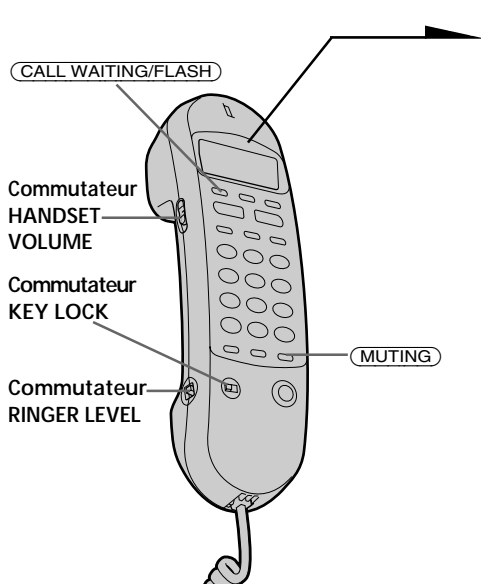

**1** Lorsque vous entendez le téléphone sonner, décrochez le combiné du téléphone.

“=== TALK ===” apparaît à l’écran et la durée d’utilisation est indiquée en heures, minutes et secondes.

**2** Lorsque vous avez fini de parler, raccrochez le combiné.

## Remarque

Il n’est pas possible de recevoir un appel en appuyant sur **(DIAL/ON HOOK)** lorsque le téléphone sonne.

## Pour verrouiller les touches du combiné pendant la communication

Une pression accidentelle des touches (touches de composition, touches de composition rapide, **(DIAL/ON HOOK)**, **(REDIAL/PAUSE)**, **(MUTING)** et **(PGM)**) pendant une communication peut être évitée en réglant le commutateur KEY LOCK dans le sens de la flèche. Lorsque le commutateur est réglé dans le sens de la flèche, la base ou commutateur apparaît en orange.

Si des touches sont pressées lorsque cette fonction est activée, “KEY LOCK” clignotera à l’écran pendant cinq secondes.

Pour désactiver le verrouillage des touches, réglez le commutateur KEY LOCK sur la gauche. “KEY UNLOCK” clignotera à l’écran pendant cinq secondes.

## Conseil

Le service “double appel” est disponible lorsque les touches sont verrouillées.



## Autres fonctions

Pour	Il faut
Ajuster le volume du combiné	Régler le commutateur HANDSET VOLUME sur H (fort), M (moyen) ou L (faible).
Ajuster le volume de la sonnerie	Régler le commutateur RINGER LEVEL sur H (fort), L (faible) ou OFF (arrêt).
Couper votre voix	Appuyer sur (MUTING) pour désactiver le microphone. "MUTING" apparaît à l'écran. Appuyer à nouveau sur (MUTING) pour annuler la fonction.
Prendre un autre appel (service de "double appel"*)	Appuyer sur (CALL WAITING/FLASH). Appuyer à nouveau sur (CALL WAITING/FLASH) pour reprendre le premier appel.

\* Vous devez être abonné à ce service auprès de votre société de téléphone.

### Conseil

"\*\* RINGING \*\*" apparaît à l'écran quand le téléphone sonne pour vous avertir d'un appel entrant. "\*\* RINGING \*\*" fait place à l'affichage Caller ID si vous êtes abonné au service Caller ID.

### Si vous êtes abonné au service Caller ID avec indication du nom de l'appelant

- Le numéro et/ou le nom de l'appelant apparaîtront à l'écran et la date et l'heure de l'appel seront automatiquement enregistrées (voir page 30).
- La sonnerie change de tonalité si l'appel correspond à un numéro mémorisé sur une touche ONE-TOUCH DIAL ou dans le répertoire téléphonique (fonction de correspondance avec la mémoire, voir page 30).

# Composition rapide

Vous pouvez utiliser les touches de composition rapide pour mémoriser des numéros de téléphone.

## Mémorisation de numéros de téléphone et de noms

Exemple: Pour mémoriser "SONY" "123-4567".

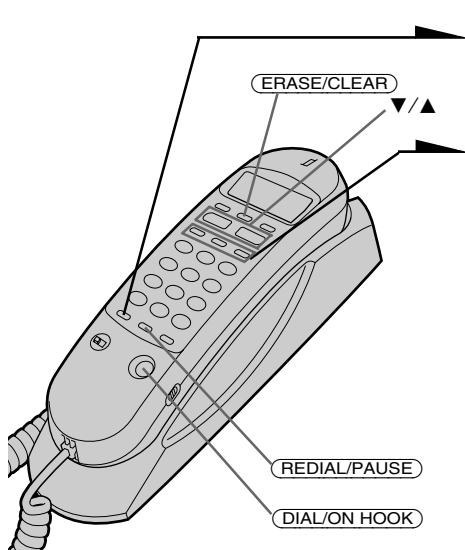

**1** Appuyez sur (PGM).  
"DIRECTORY" apparaît à l'écran.

**2** Appuyez sur une des trois touches ONE-TOUCH DIAL (① à ③).  
"ENTER NAME" apparaît à l'écran.

**3** Saisissez le nom en appuyant sur les touches de composition. Vous pouvez saisir jusqu'à 16 caractères.

Appuyez sur une touche de composition jusqu'à ce que le caractère souhaité apparaisse. (Voir le tableau de caractères pour les détails).

Saisissez tous les caractères de la même façon.

Pour saisir deux caractères affectés à la même touche, ou pour insérer un espace, appuyez sur ▲ pour déplacer le curseur vers la droite.

**Exemple :** Pour enregistrer "SONY", appuyez quatre fois sur (7) (S), appuyez trois fois sur (6) (O), appuyez sur ▲ pour déplacer le curseur, appuyez deux fois sur (6) (N) et appuyez trois fois sur (9) (Y).

### Tableau de caractères

Touche	Caractère
①	1
②	A → B → C → 2
③	D → E → F → 3
④	G → H → I → 4
⑤	J → K → L → 5
⑥	M → N → O → 6
⑦	P → Q → R → S → 7
⑧	T → U → V → 8
⑨	W → X → Y → Z → 9
0	0
*	*
#	& → ' → , → - → . → # → (espace)

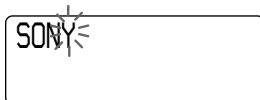

- 4** Appuyez sur (PGM).  
“ENTER NUMBER” apparaît à l’écran.

- 5** Saisissez le numéro de téléphone en appuyant sur les touches de composition.  
Vous pouvez saisir jusqu’à 20 chiffres, tonalité et pause comprises, car chacune compte comme caractère.

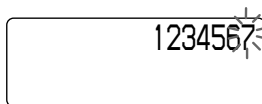

- 6** Appuyez sur (PGM).  
Le numéro est mémorisé. L’affichage revient à “NEW OLD” du mode initial.

#### Remarque

Ne mettez pas plus de 20 secondes pour effectuer chaque étape de la procédure.

#### Conseil

Si vous avez enregistré un mauvais numéro à l’étape 5, appuyez sur (PGM) pour recommencer depuis le début.

### Pour mémoriser un numéro passant pas un standard téléphonique privé (PBX)

Avant de saisir le numéro de téléphone à l’étape 5 ci-dessus :

- 1** Saisissez le chiffre d’accès à la ligne extérieure (par ex. 9).
- 2** Appuyez sur (REDIAL/PAUSE).

### Changement d’un nom et/ou d’un numéro de téléphone mémorisés

- 1** Affichez le nom que vous voulez changer en effectuant les étapes 1 et 2 de la page 20.
- 2** Appuyez sur (PGM).  
Le curseur clignote sur le premier caractère du nom.
- 3** Appuyez sur ▼ ou ▲ jusqu’à ce que le caractère à changer clignote.

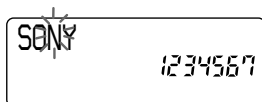
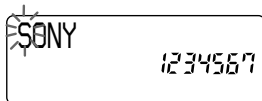

suite

## Composition rapide (suite)

- 4 Saisissez le nouveau nom en appuyant sur les touches de composition.

Répétez les étapes 3 et 4 pour changer le nom. Si vous voulez changer seulement le numéro, ignorez ces étapes.

- 5 Appuyez sur (PGM).

Le numéro de téléphone apparaît.

Le nouveau numéro de téléphone sera saisi sur la première ligne à l'étape 6. Le numéro de téléphone actuel apparaît sur la seconde ligne.

Comme indiqué ci-dessous, l'affichage du numéro de téléphone saisi changera après l'enregistrement.

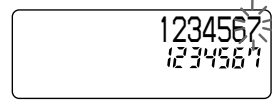

Touche	Première ligne (Numéro saisi)	Seconde ligne (Numéro actuel)
(*)	*	-
(#)	#	-
(REDIAL/PAUSE) (pause)	P	p
(CALL WAITING/FLASH) (attente)	F	f
(* TONE) (numérotation à fréquences vocales)	T	t

- 6 Saisissez le nouveau numéro de téléphone comme décrit précédemment en appuyant sur les touches de composition.

Si vous ne voulez pas changer le numéro, ignorez cette étape.

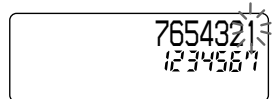

- 7 Appuyez sur (PGM).

Le nom et/ou le numéro ont changé.

### Conseil

Si un numéro de 17 chiffres ou plus a été saisi, “-” sera ajouté au 15<sup>e</sup> chiffre à l'écran et les chiffres restants seront affichés 2 secondes plus tard environ.

## Suppression d'un nom et d'un numéro de téléphone mémorisés

- 1 Affichez le nom et le numéro de téléphone que vous voulez supprimer en appuyant sur une touche ONE-TOUCH DIAL (① à ③).
- 2 Appuyez sur **ERASE/CLEAR**.
- 3 Appuyez sur ▼ ou ▲ pour choisir "YES" puis appuyez sur **PGM**.  
Le nom et le numéro est supprimé.

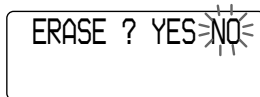

## Composition d'un numéro rapide

- 1 Décrochez le combiné ou appuyez sur **DIAL/ON HOOK**.
- 2 Appuyez sur la touche ONE-TOUCH DIAL souhaitée (① à ③).  
Le numéro de téléphone mémorisé sur cette touche est composé.

### Pour vérifier le numéro de téléphone avant de le composer

Appuyez sur la touche ONE-TOUCH DIAL souhaitée (① à ③) hors communication. A chaque pression de la touche, le nom puis le numéro de téléphone s'affichent.

Le numéro mémorisé sur cette touche reste affiché 20 secondes.

Pour composer le numéro, décrochez le combiné ou appuyez sur **DIAL/ON HOOK** pendant que le numéro est affiché.

### Remarque

Si aucun nom n'est mémorisé sur la touche de composition rapide, "NO NAME" apparaîtra à l'écran. "NO DATA" apparaîtra si aucun numéro de téléphone et aucun nom ne sont mémorisés sur cette touche.

### Conseil

Si un numéro de 17 chiffres ou plus a été saisi, "-" sera ajouté au 15<sup>e</sup> chiffre à l'écran et les chiffres restants seront affichés 2 secondes plus tard environ.

# Répertoire téléphonique

Vous pouvez composer un numéro de téléphone en faisant défiler les numéros enregistrés dans le répertoire téléphonique. Ce répertoire peut contenir 50 numéros de téléphone au maximum.

## Mémorisation de numéros de téléphone et de noms

Exemple: Pour mémoriser "SONY" "123-4567".

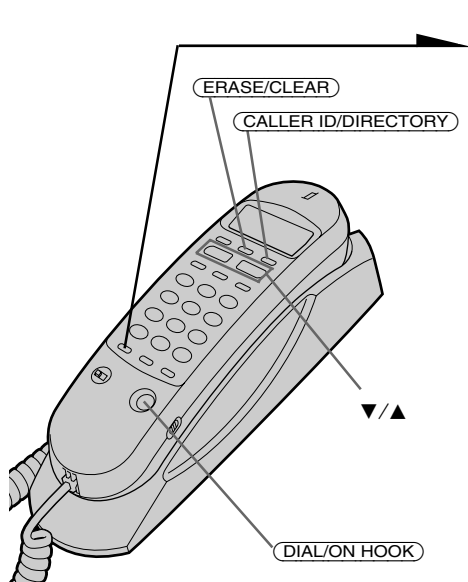

- 1 Appuyez sur (PGM).  
"DIRECTORY" apparaît à l'écran.
- 2 Appuyez une nouvelle fois sur (PGM).  
"ENTER NAME" apparaît à l'écran.
- 3 Saisissez le nom en appuyant sur les touches de composition. Vous pouvez saisir jusqu'à 16 caractères.

Appuyez sur une touche de composition jusqu'à ce que le caractère souhaité apparaisse. (Voir le tableau de caractères pour les détails).

Saisissez tous les caractères de la même façon.

Pour saisir deux caractères affectés à la même touche, ou pour insérer un espace, appuyez sur ▲ pour déplacer le curseur vers la droite.

Exemple : Pour enregistrer "SONY", appuyez quatre fois sur (7) (S), appuyez trois fois sur (6) (O), appuyez sur ▲ pour déplacer le curseur, appuyez deux fois sur (6) (N) et appuyez trois fois sur (9) (Y).

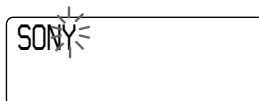

### Tableau de caractères

Touche	Caractère
(1)	1
(2)	A → B → C → 2
(3)	D → E → F → 3
(4)	G → H → I → 4
(5)	J → K → L → 5
(6)	M → N → O → 6
(7)	P → Q → R → S → 7
(8)	T → U → V → 8
(9)	W → X → Y → Z → 9
(0)	0
(*)	*
(#)	& → ' → , → - → . → # → (espace)

**4** Appuyez sur (PGM).  
“ENTER NUMBER” apparaît à l’écran.

**5** Saisissez le numéro de téléphone en appuyant sur les touches de composition.  
Vous pouvez saisir jusqu’à 20 chiffres, tonalité et pause comprises, car chacune compte comme caractère.

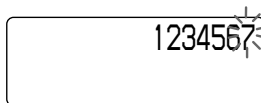

**6** Appuyez sur (PGM).  
Le nom et le numéro sont mémorisés.  
L’affichage revient à “NEW OLD” du mode initial.

#### Remarques

- Si vous essayez de mémoriser un 51<sup>e</sup> numéro, “MEMORY FULL” apparaîtra à l’écran. Vous ne pourrez pas mémoriser ce numéro. Pour pouvoir le mémoriser, vous devrez en effacer (voir page 27).
- Ne mettez pas plus de 20 secondes pour effectuer chaque étape de la procédure.

#### Conseils

- Si vous avez enregistré un mauvais numéro à l’étape 5, appuyez sur (PGM) pour recommencer depuis le début.
- Pour enregistrer un numéro passant par un standard téléphonique (PBX), suivez les instructions de la page 21.

## Répertoire téléphonique (suite)

### Changement d'un nom et/ou d'un numéro de téléphone mémorisés

- 1 Affichez le nom que vous voulez changer en effectuant les étapes 1 et 2 de la page 28.
- 2 Appuyez sur (PGM).  
Le curseur clignote sur le premier caractère du nom.
- 3 Appuyez sur ▼ ou ▲ jusqu'à ce que le caractère à changer clignote.
- 4 Saisissez le nouveau nom en appuyant sur les touches de composition.  
Répétez les étapes 3 et 4 pour changer le nom. Si vous voulez changer seulement le numéro, ignorez ces étapes.

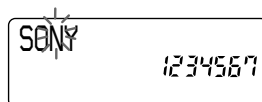
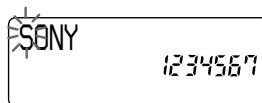

- 5 Appuyez sur (PGM).  
Le numéro de téléphone apparaît.  
Le nouveau numéro de téléphone sera saisi sur la première ligne à l'étape 6. Le numéro de téléphone actuel apparaît sur la seconde ligne.  
Comme indiqué ci-dessous, l'affichage du numéro de téléphone saisi changera après l'enregistrement.

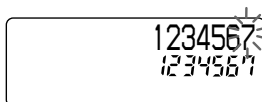

Touche	Première ligne (Numéro saisi)	Seconde ligne (Numéro actuel)
(*)	*	-
(#)	#	-
(REDIAL/PAUSE) (pause)	P	P
(CALL WAITING/FLASH) (attente)	F	F
(* TONE) (numérotation à fréquences vocales)	T	t



- 6** Saisissez le nouveau numéro de téléphone comme décrit précédemment en appuyant sur les touches de composition.

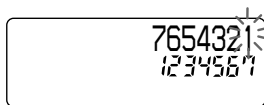

Si vous ne voulez pas changer le numéro, ignorez cette étape.

- 7** Appuyez sur **(PGM)**.

Le nom et/ou le numéro ont changé.

#### Conseil

Si un numéro de 17 chiffres ou plus a été saisi, “-” sera ajouté au 15<sup>e</sup> chiffre à l’écran et les chiffres restants seront affichés 2 secondes plus tard environ.

## Suppression d’une mémoire

Pour supprimer un numéro de téléphone à la fois

- 1** Affichez le nom et le numéro de téléphone que vous voulez supprimer en effectuant les étapes 1 et 2 de la page 28.

- 2** Appuyez sur **(ERASE/CLEAR)**.

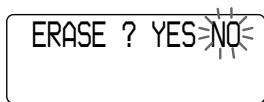

- 3** Appuyez sur **▼** ou **▲** pour choisir “YES” puis appuyez sur **(PGM)**.

Le contenu de la mémoire est supprimé.

Pour supprimer toute la mémoire à la fois

- 1** Assurez-vous que “END OF LIST” est affiché.

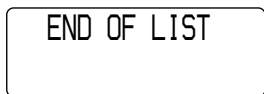

- 2** Appuyez sur **(ERASE/CLEAR)**. “ERASE ALL?” est affiché et “YES NO” apparaît deux secondes plus tard environ.

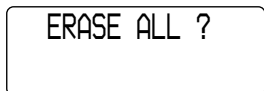

- 3** Appuyez sur **▼** ou **▲** pour choisir “YES” puis appuyez sur **(PGM)**.

Le contenu de la mémoire est supprimé.

suite

### Composition d'un numéro depuis le répertoire téléphonique

- 1 Appuyez sur **CALLER ID/DIRECTORY**.  
"DIRECTORY" apparaît à l'écran.
- 2 Affichez le nom et le numéro de téléphone que vous voulez appeler.  
**Pour rechercher le numéro dans l'ordre alphabétique :**  
Appuyez sur ▼ ou ▲.  
**Pour rechercher le numéro par le caractère initial :**  
Appuyez sur la touche de composition correspondant au caractère souhaité puis appuyez sur ▼ ou ▲.
- 3 Décrochez le combiné ou appuyez sur **DIAL/ONHOOK**.  
Le numéro de téléphone est composé.

#### Remarques

- Après avoir affiché le numéro de téléphone à l'étape 2, effectuez l'étape 3 en l'espace de 20 secondes.
- Lorsque vous avez contrôlé toute la mémoire en appuyant sur ▼ ou ▲, "END OF LIST" apparaît. "END OF LIST" apparaît seulement lors de la recherche dans l'ordre alphabétique par une pression de ▼ ou ▲.

### A propos de l'ordre de recherche

Les noms apparaissent dans l'ordre suivant lorsque vous appuyez sur ▼ ou ▲.

- **Ordre alphabétique:** ABC...XYZ ↔ symboles ↔ \* ↔ # ↔ 0 - 9  

- **Caractère initial :** Pour rechercher "SONY" par exemple, appuyez sur **7** puis appuyez sur ▼ ou ▲ pour rechercher les noms commençant par P, Q, R, S ou 7.

# Réglage du contraste de l'écran

Le contraste de l'écran peut être réglé sur trois degrés différents.

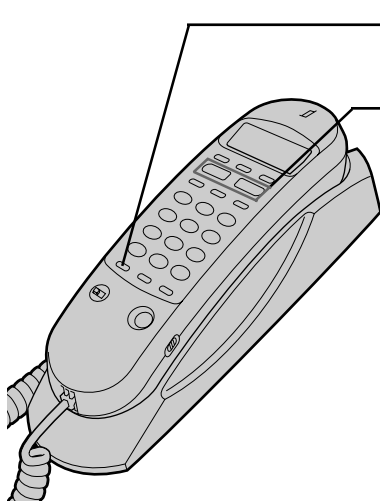
Le réglage par défaut est "2".



- 1 Appuyez sur **PGM**.
- 2 Appuyez sur ▼ ou ▲ jusqu'à ce que "LCD CONTRAST" apparaisse à l'écran.
- 3 Appuyez sur **PGM**.  
La valeur du contraste actuel clignote.



- 4 Appuyez sur ▼ ou ▲ pour changer le contraste, puis appuyez sur **PGM**.  
Le contraste de l'écran est d'autant plus intense que la valeur est élevée.  
L'affichage revient à "NEW OLD" du mode initial.

## Remarque

Ne laissez pas s'écouler plus de 20 secondes entre chaque étape de la procédure.

# Qu'est-ce que le service Caller ID

Le service Caller ID est une fonction permettant d'afficher le numéro de l'appelant avant de répondre à l'appel. Si vous souhaitez utiliser cette fonction, vous devrez vous abonner à ce service auprès de votre société de téléphone. La désignation de ce service peut varier d'une société de téléphone à l'autre.

Avant d'utiliser cette fonction, assurez-vous que votre indicatif régional a été enregistré (voir page 10).

## Lors de la réception d'un appel

Le numéro de téléphone apparaît à l'écran avec la date et l'heure, comme illustré dans l'exemple ci-dessous.

Si le service Caller ID inclut le nom, le nom de l'appelant sera aussi affiché (15 lettres au maximum).

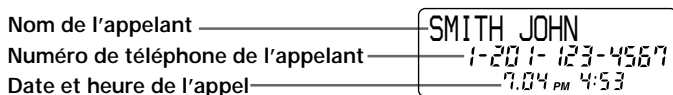

Si vous avez déjà accès au service Caller ID, la date et l'heure seront automatiquement indiquées lorsque vous recevrez un appel.

Lorsque vous répondez à l'appel, l'affichage Caller ID est remplacé par l'indication "=== TALK ===".

### Remarques

- Le numéro de téléphone et/ou le nom de l'appelant n'apparaîtront pas dans les cas suivants :
  - "OUT OF AREA" (hors portée) : lorsque l'appel est effectué par un téléphone de société qui n'offre pas à ses abonnés le service Caller ID (y compris les appels internationaux).
  - "PRIVATE" (privé) : si l'appel a été bloqué. Pour des raisons de respect de la vie privée, de nombreux états offrent aux abonnés la possibilité de refuser l'affichage de leurs coordonnées téléphoniques sur le téléphone de leurs correspondants.
- Si le numéro est composé depuis un bureau utilisant de nombreuses lignes téléphoniques, le numéro de téléphone affiché risque de ne pas correspondre au numéro du poste.
- L'heure est ajustée chaque fois que le téléphone reçoit un Caller ID. Comme le service Caller ID envoie des informations horaires chaque minute, l'indication de l'heure peut retarder d'un minute au maximum.

## A propos de la fonction de correspondance avec la mémoire

Lorsque vous recevez un appel d'une personne dont le numéro est enregistré sur une touche ONE-TOUCH DIAL (voir page 20) ou dans le répertoire téléphonique (voir page 24), la sonnerie change de tonalité à partir de la deuxième sonnerie.

### Remarque

La fonction de correspondance avec la mémoire n'est pas activée dans le cas d'appels hors portée ("OUT OF AREA") ou bloqués ("PRIVATE"). De même, il se peut qu'elle ne fonctionne pas si l'appel est effectué depuis un bureau utilisant de nombreuses lignes téléphoniques parce que le numéro de téléphone affiché peut ne pas correspondre à celui qui est mémorisé.

# Consultation de la liste Caller ID

Le téléphone mémorise automatiquement les données des 20 derniers appels reçus, y compris des appels "OUT OF AREA" et "PRIVATE". Il conserve tous les appels reçus, même si vous n'y n'avez pas répondu.

## Affichage de la liste Caller ID

Lorsque le téléphone n'est pas utilisé, l'écran indique les données suivantes :

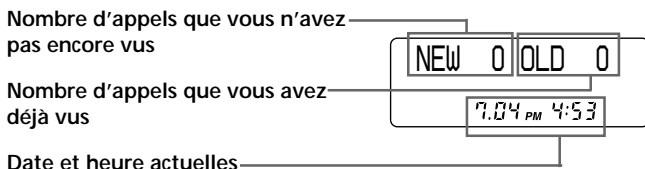

Vous pouvez consulter toutes les données de la liste Caller ID pour vérifier le numéro et/ou le nom des personnes qui vous ont appelé.

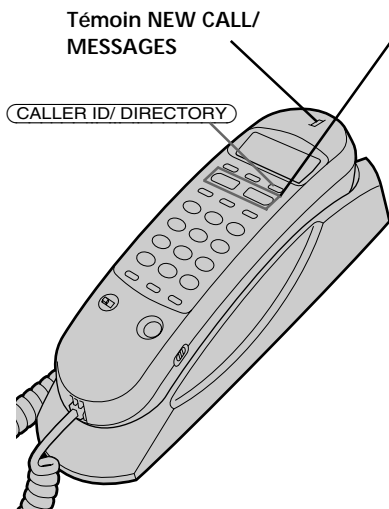

- 1 Appuyez sur ▼ ou ▲.  
Les données du dernier appel apparaissent pendant 20 secondes.

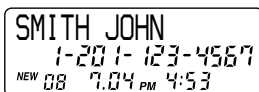

- 2 Appuyez sur ▼ pour afficher les données les plus anciennes ou sur ▲ pour afficher les données les plus récentes.

## Consultation de la liste Caller ID (suite)

### Remarques

- Vous pouvez afficher alternativement les données Caller ID ou le répertoire téléphonique en appuyant sur **CALLER ID/RECTORY** ou les données Caller ID en appuyant à l'étape 1 sur **CALLER ID/RECTORY** pour les afficher.
- Si un 21<sup>e</sup> appel est reçu, les données les plus anciennes seront automatiquement supprimées.
- Les nouvelles données ne sont changées en données anciennes que lorsqu'elles ont toutes été vues. Si vous consultez seulement quelques données nouvelles, elles ne seront pas considérées comme données anciennes tant qu'il restera des données nouvelles à consulter.
- Lorsque vous avez vérifié toutes les données en appuyant sur ▲, "END OF LIST" apparaît.

### Conseil

Lorsqu'il y a des nouvelles données, le témoin NEW CALL/MESSAGES clignote.

### A propos de l'indication "REPEAT"

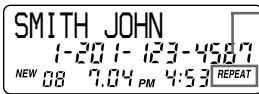

L'indication "REPEAT" s'affiche s'il y a plus de deux appels effectués par la même personne. Les données anciennes sont remplacées par les plus récentes, de sorte que ces appels ne comptent que comme un seul appel (pour les nouveaux appels seulement). Lorsque toutes les nouvelles données ont été consultées, "REPEAT" s'éteint.

## Suppression de données de la liste Caller ID

Pour supprimer un numéro d'appel à la fois

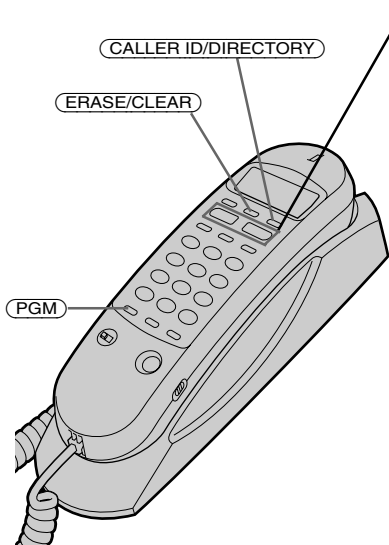

**1** Affichez le numéro de téléphone que vous voulez supprimer en appuyant sur ▼ ou ▲.

**2** Appuyez sur **ERASE/CLEAR** lorsque le nombre est affiché.

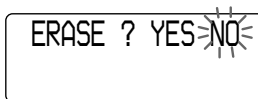

**3** Appuyez sur ▼ ou ▲ pour choisir "YES", puis appuyez sur **PGM**.

Les données sont supprimées.

Le numéro de téléphone sélectionné est supprimé et le numéro suivant dans la liste Caller ID apparaît à l'écran.

### Remarque

Vous pouvez afficher alternativement les données Caller ID ou le répertoire téléphonique en appuyant sur **CALLER ID/DIRECTORY**. Si les données Caller ID ne sont pas affichées à l'étape 1, appuyez sur **CALLER ID/DIRECTORY** pour les afficher.

## Consultation de la liste Caller ID (suite)

Pour supprimer la liste complète

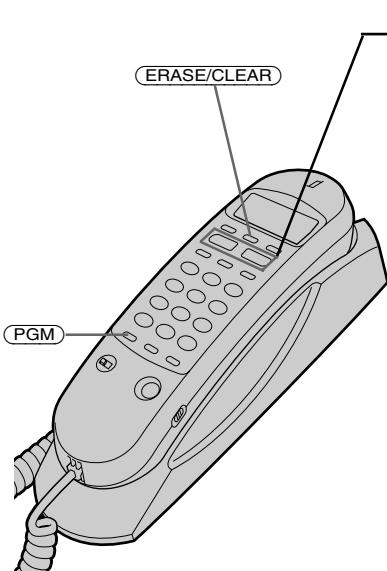

- 1** Appuyez sur ▲ jusqu'à ce que "END OF LIST" apparaisse à l'écran.

END OF LIST  
7:24 PM 4:53

- 2** Appuyez sur (ERASE/CLEAR).

ERASE ALL ?

"ERASE ALL?" s'affiche et "YES NO" apparaît quelques secondes plus tard.

- 3** Appuyez sur ▼ ou ▲ pour choisir "YES", puis appuyez sur (PGM).

La liste complète est supprimée.



# Utilisation de la liste Caller ID

A partir de la liste Caller ID vous pouvez rappeler facilement un numéro de téléphone ou mémoriser des numéros de la liste Caller ID sur une des touches de composition rapide ou dans le répertoire téléphonique.

## Rappel d'un numéro de la liste Caller ID

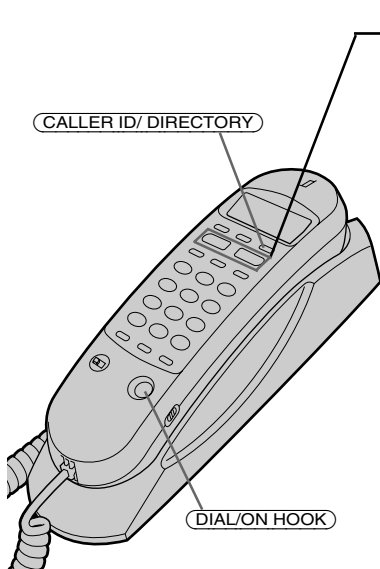

- 1 Affichez le numéro de téléphone que vous voulez appeler en appuyant sur ▼ ou ▲.

SMITH JOHN  
1-201-123-4567  
NEW 08 7:04 PM 4:53

- 2 Vérifiez le numéro et décrochez le combiné ou appuyez sur **DIAL/ON HOOK** lorsque le numéro est affiché.

Le numéro de téléphone affiché est automatiquement composé.

### Remarques

- Vous pouvez afficher alternativement les données Caller ID ou le répertoire téléphonique en appuyant sur **CALLER ID/DIRECTORY**. Si les données Caller ID ne sont pas affichées à l'étape 1, appuyez sur **CALLER ID/DIRECTORY** pour les afficher.
- Si le numéro affiché à l'étape 1 n'est pas celui que vous voulez rappeler, vous pouvez changer les chiffres du numéro de téléphone comme indiqué à la page 38.
- Si le téléphone est raccordé à un standard téléphonique (PBX), vous ne pourrez peut-être pas rappeler le numéro depuis la liste Caller ID parce qu'un numéro d'accès à la ligne extérieure est nécessaire.

### Mémorisation d'un numéro de la liste Caller ID sur une touche de composition rapide

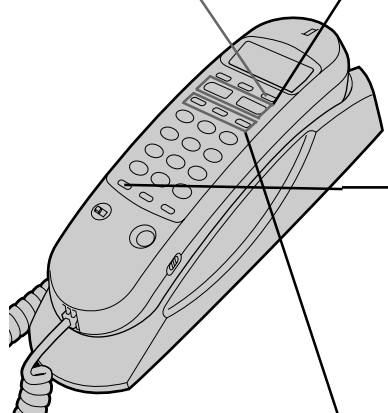

**1** Affichez le numéro de téléphone que vous voulez mémoriser en appuyant sur ▼ ou ▲.

**2** Appuyez sur (PGM) pendant que le numéro est affiché.

**3** Appuyez sur une des trois touches ONE-TOUCH DIAL (① à ③).

Le numéro de téléphone est mémorisé.

SMITH JOHN  
1-201-123-4567  
NEW 08 7:04 PM 4:53

DIRECTORY

#### Remarques

- Vous pouvez afficher alternativement les données Caller ID ou le répertoire téléphonique en appuyant sur (CALLER ID/DIRECTORY). Si les données Caller ID ne sont pas affichées à l'étape 1, appuyez sur (CALLER ID/DIRECTORY) pour les afficher.
- Si l'indicatif régional n'a pas été enregistré, vous ne pourrez pas mémoriser le numéro affiché à l'étape 2.
- Les étapes 2 et 3 de la procédure doivent être effectuées en l'espace de 20 secondes.
- Si le numéro affiché à l'étape 1 n'est pas celui que vous voulez, vous pouvez changer le nombre de chiffres du numéro de téléphone comme indiqué à la page 38.

## Mémorisation d'un numéro de la liste Caller ID dans le répertoire téléphonique

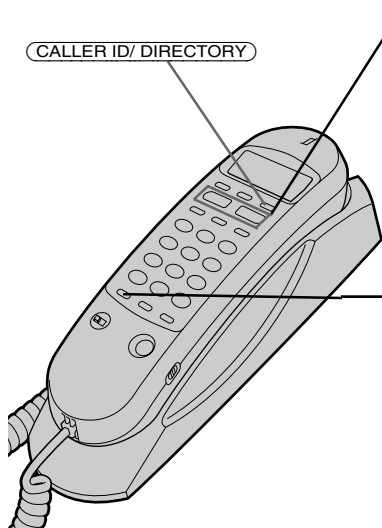

**1** Affichez le numéro de téléphone que vous voulez mémoriser en appuyant sur ▼ ou ▲.

SMITH JOHN  
1-201-123-4567  
NEW 08 7:04 PM 4:53

**2** Appuyez sur (PGM) pendant que le numéro est affiché.

DIRECTORY

**3** Appuyez une nouvelle fois sur (PGM).

Le numéro de téléphone est mémorisé.

### Remarques

- Vous pouvez afficher alternativement les données Caller ID ou le répertoire téléphonique en appuyant sur (CALLER ID/DIRECTORY). Si les données Caller ID ne sont pas affichées à l'étape 1, appuyez sur (CALLER ID/DIRECTORY) pour les afficher.
- Si l'indicatif régional n'a pas été enregistré, vous ne pourrez pas mémoriser le numéro affiché à l'étape 2.
- Les étapes 2 et 3 de la procédure doivent être effectuées en l'espace de 20 secondes.
- Si le numéro affiché à l'étape 1 n'est pas celui que vous voulez mémoriser, vous pouvez changer le nombre de chiffres du numéro de téléphone comme indiqué à la page 38.
- Si le téléphone est raccordé à un standard téléphonique (PBX), vous devrez ajouter éventuellement un numéro d'accès extérieur à la ligne.

### Changement du nombre de chiffres d'un numéro de téléphone

Si le nombre de chiffres d'un numéro de téléphone de la liste Caller ID est différent de celui du numéro de téléphone proprement dit, vous devrez le corriger pour pouvoir le rappeler ou mémoriser sur une touche de composition rapide ou dans le répertoire téléphonique.

- 1 Pendant que le numéro de téléphone de la liste Caller ID est affiché, appuyez de façon répétée sur **(#)** jusqu'à ce que le numéro de téléphone comportant le nombre de chiffres correct apparaisse à l'écran.

A chaque pression de **(#)**, le nombre de chiffres change de la façon suivante:

Si l'indicatif régional et l'indicatif local ne correspondent pas

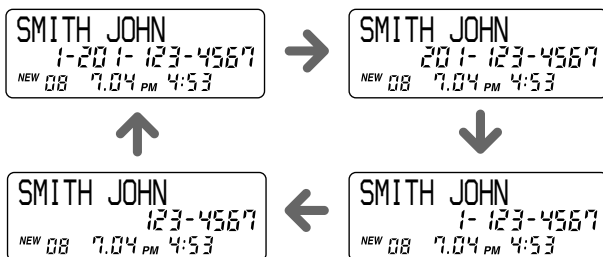

Si l'indicatif régional correspond

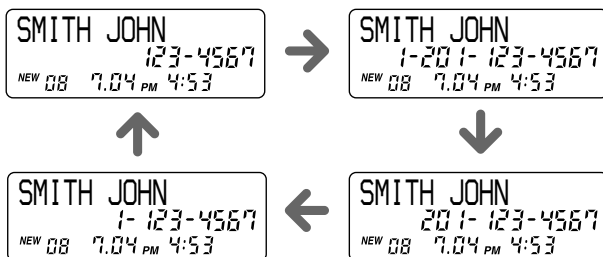

Si l'indicatif local correspond

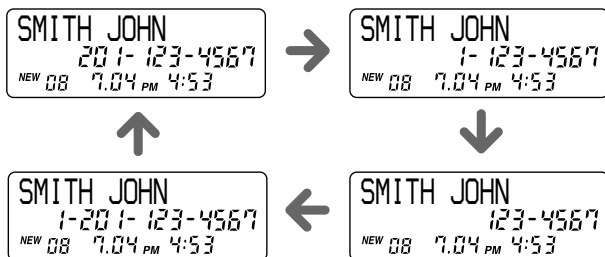

**2** Appelez ou mémorisez ensuite le numéro de téléphone comportant le nombre de chiffres correct (voir pages 35, 36 et 37).

**Remarques**

- Vous devrez ajuster le nombre de chiffres chaque fois que vous rappellerez ce numéro de la liste Caller ID car les changements effectués ne sont pas mémorisés.
- Avec certaines données Caller ID, vous ne pourrez pas changer le nombre de chiffres.

# Utilisation du service “Caller ID avec indication visuelle de double appel”

Ce téléphone peut être utilisé pour le service “Caller ID avec indication visuelle de double appel”. Assurez-vous que votre société de téléphone offre ce service.

Comme pour le service Caller ID de base, vous devez être abonné au service “Caller ID avec indication visuelle de double appel” pour pouvoir utiliser cette fonction.

Si vous êtes abonné séparément aux deux services “Caller ID” et “Double appel”, vous devrez vous abonner au service unique “Caller ID avec indication visuelle de double appel”.

Il s’agit d’un forfait qui réunit les deux services.

Bien que ce téléphone présente la fonction “Caller ID avec indication visuelle de double appel” vous ne pourrez pas voir le nom et le numéro de téléphone de la deuxième personne qui vous appelle si vous n’êtes pas abonné au service unique.

Lorsqu’un nouvel appel est reçu pendant une communication, le nom et/ou le numéro de la seconde personne qui vous appelle s’affichent pendant 20 secondes environ.

## Pour prendre le second appel

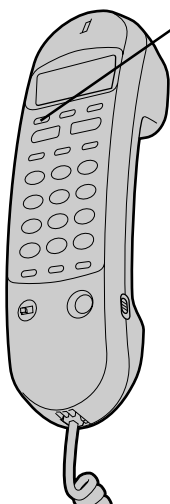

- 1** Pour prendre le second appel, appuyez sur **CALL WAITING/FLASH**.
- 2** Pour reprendre le premier appel, appuyez une nouvelle fois sur **CALL WAITING/FLASH**.

# Utilisation du service d'indication visuelle de messages en attente

Si vous êtes abonné à ce service auprès de votre société de téléphone, vous serez averti des messages en attente.

Témoin NEW CALL/  
MESSAGES

ERASE/CLEAR

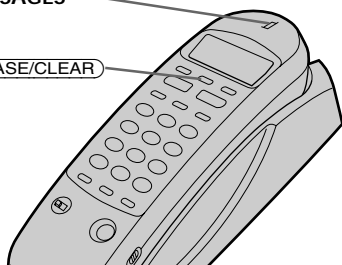

## Si vous avez des messages

“MESSAGES WAITING” apparaît à l'écran et le témoin NEW CALL/MESSAGES clignote.

L'écran et le témoin NEW CALL/MESSAGES s'éteignent lorsque vous récupérez vos messages.

### Remarque

Vous ne pourrez pas utiliser cette fonction si vous n'êtes pas abonné à ce service auprès de votre société de téléphone.

Pour les détails sur la disponibilité de ce service, adressez-vous à votre société de téléphone.

## Si “MESSAGES WAITING” reste affiché et le témoin NEW CALL/MESSAGES continue de clignoter

Si l'écran et le témoin NEW CALL/MESSAGES ne s'éteignent pas (par ex. lorsque vous relevez vos messages sur d'autres téléphones), vous pourrez les éteindre l'écran et le témoin NEW CALL/MESSAGES manuellement en appuyant sur

ERASE/CLEAR.

## Si vous déménagez ou changez de société de téléphone

Les signaux de messages en attente sont envoyés de deux manières : par la signalisation MDF (Modulation par déplacement de fréquences) ou par la signalisation “intermittente” (votre société de téléphone vous fournira plus d'informations à propos de votre service).

La première fois que ce téléphone reçoit un message vocal, il se règle sur le service MDF et exclut le service intermittent si votre société de téléphone fait partie du service MDF.

Lorsque vous déménagez ou changez de société de téléphone, vous devez effectuer les opérations suivantes : Retirer les piles alcalines modèle AA (LR6) (non fournies) du téléphone puis les réinsérer dans le téléphone en l'espace de deux minutes. Le téléphone reviendra à l'état initial et reconnaîtra les messages vocaux du mode MDF ou Intermittent.

### Remarque

Si vous ne remplacez pas les piles en l'espace de deux minutes, toutes les données mémorisées seront effacées.

# Installation murale du téléphone

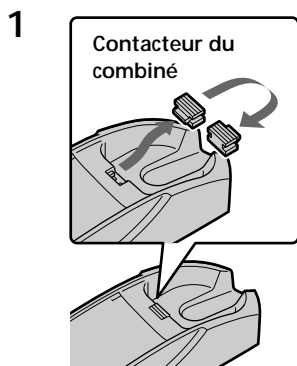

1 Enlevez le contacteur du combiné et remettez-le en sens inverse.

2 Branchez le cordon de ligne téléphonique sur la prise LINE et enroulez le cordon de ligne téléphonique s'il est trop long.

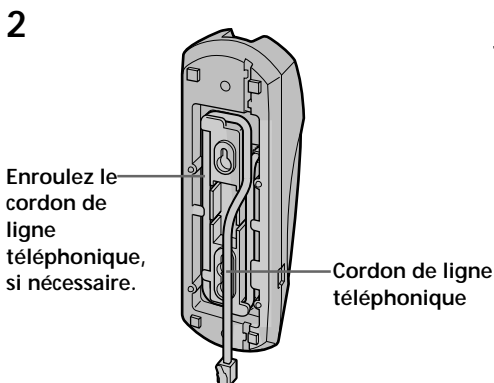

3 Branchez l'autre extrémité du cordon de ligne téléphonique sur la prise de téléphone et accrochez le téléphone sur l'applique murale, comme indiqué sur l'illustration.

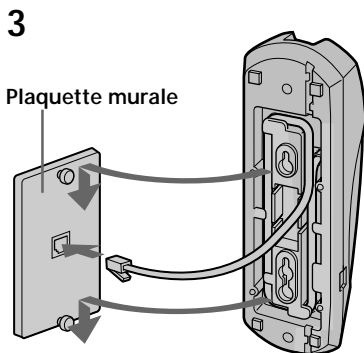



# Entretien

## Manipulation

- N'essayez pas de démonter le boîtier. Confiez-en l'entretien exclusivement à un personnel qualifié.
- N'introduisez pas d'objets étrangers dans le téléphone. Si un liquide ou un corps étranger s'introduit dans le téléphone, retirez les piles et faites vérifier le téléphone par un personnel qualifié avant de le remettre en service.
- Ne laissez pas tomber l'appareil, car il pourrait en résulter un dysfonctionnement.

## Nettoyage

- Nettoyez les boîtiers à l'aide d'un chiffon doux légèrement humidifié avec une solution détergente non mordante. N'utilisez pas d'éponges abrasives, de poudre à récurer ou de solvants tels que l'alcool ou le benzène qui pourraient altérer le fini du boîtier.

Si vous avez des doutes ou des problèmes relatifs à votre téléphone, adressez-vous à votre revendeur Sony.

# Guide de dépannage

Si un des problèmes suivants se présente lorsque vous utilisez le téléphone, référez-vous à ce guide pour essayer de le résoudre. Si le problème persiste, consultez votre revendeur Sony.

	Symptôme	Solution
Emission/Réception d'appels	Vous n'entendez pas la tonalité de ligne.	<ul style="list-style-type: none"> <li>Assurez-vous que le cordon de ligne téléphonique est bien branché sur la prise de téléphone.</li> </ul>
	La connexion est impossible bien que le numéro composé soit correct.	<ul style="list-style-type: none"> <li>Assurez-vous que le mode de numérotation est correct (page 9).</li> </ul>
	Le téléphone ne recompose pas le numéro.	<ul style="list-style-type: none"> <li>Assurez-vous que le numéro recomposé est bien celui que vous voulez.</li> <li>Assurez-vous que le dernier numéro composé n'a pas plus de 32 chiffres (tonalité et pause comprises).</li> <li>Le dernier numéro composé a été effacé.</li> </ul>
	Le téléphone ne sonne pas.	<ul style="list-style-type: none"> <li>Réglez le commutateur RINGER LEVEL sur H ou L (page 19).</li> </ul>
Composition rapide/Répertoire téléphonique	Le témoin NEW CALL/MESSAGES ne clignote pas bien que vous ayez reçu un message.	<ul style="list-style-type: none"> <li>Quand vous décrochez le combiné, il est possible que le témoin NEW CALL/MESSAGES ne clignote pas si le téléphone se trouve près d'une source de bruit. Comme le microphone du combiné capte le bruit, le téléphone ne peut pas reconnaître la tonalité du service d'attente de message visuel. Dans ce cas, éloignez le téléphone de la source de bruit.</li> </ul>
	Vous ne pouvez pas mémoriser un numéro de téléphone sur une touche ONE-TOUCH DIAL ou dans le répertoire téléphonique.	<ul style="list-style-type: none"> <li>Assurez-vous que l'indicatif régional a été enregistré (page 10).</li> <li>Veillez à effectuer correctement la procédure lorsque vous mémorisez les numéros (pages 20, 24).</li> <li>Assurez-vous que le numéro (tonalité et pause comprises) n'a pas plus de 20 chiffres.</li> </ul>
	Le téléphone n'effectue pas la composition rapide.	<ul style="list-style-type: none"> <li>Vous avez appuyé sur une touche ONE-TOUCH DIAL qui ne contient aucun numéro.</li> </ul>
	Le numéro de composition rapide ou le numéro du répertoire téléphonique n'est pas correct.	<ul style="list-style-type: none"> <li>Mémorisez le numéro correct (pages 20, 24).</li> </ul>

Symptôme	Solution
Le nom de l'appelant et/ou le numéro de téléphone n'apparaissent pas à l'écran.	<ul style="list-style-type: none"> <li>Assurez-vous que les piles ont été insérées dans le téléphone (page 7).</li> <li>Vous n'êtes pas abonné au service Caller ID.</li> <li>Le service Caller ID ne fonctionne pas toujours lorsque le téléphone est raccordé à un standard téléphonique (PBX).</li> <li>L'appel provient d'une société qui n'offre pas de service Caller ID. "OUT OF AREA" apparaît dans ce cas à l'écran.</li> <li>L'appel est bloqué. "PRIVATE" apparaît à l'écran.</li> <li>Vous avez répondu à l'appel pendant que "** RINGING **" était affiché. Veuillez à répondre quand les données Caller ID apparaissent.</li> <li>Assurez-vous que votre indicatif régional est enregistré (page 10).</li> </ul>
Le nom de l'appelant et/ou le numéro de téléphone n'apparaissent pas à l'écran lors d'un second appel.	<ul style="list-style-type: none"> <li>Vous n'êtes pas abonné au service "Caller ID avec indication visuelle de double appel" (page 40).</li> </ul>
Impossible de composer un numéro depuis la liste Caller ID.	<ul style="list-style-type: none"> <li>Assurez-vous que l'indicatif régional a été enregistré (page 10).</li> <li>Vous devez peut-être changer le nombre de chiffres du numéro de téléphone (page 38).</li> <li>Cette fonction n'agit pas toujours lorsque le téléphone est raccordé à un standard téléphonique (PBX).</li> </ul>
La fonction de correspondance avec la mémoire n'agit pas.	<ul style="list-style-type: none"> <li>Si l'appel provient d'un bureau qui utilise de nombreuses lignes, le numéro de téléphone peut ne pas correspondre au numéro que vous avez mémorisé.</li> </ul>
Vous ne pouvez pas utiliser le service d'indication visuelle de messages en attente.	<ul style="list-style-type: none"> <li>Vous n'êtes pas abonné à ce service (voir page 41).</li> <li>Si vous déménagez ou changez de société de téléphone, réinitialisez ce téléphone (voir page 41).</li> </ul>
"MESSAGES WAITING" ne apparaît pas à l'écran bien que le témoin NEW CALL/MESSAGES clignote.	<ul style="list-style-type: none"> <li>Si "REPLACE BATTERY" apparaît à l'écran, remplacez les piles du téléphone (page 7).</li> </ul>

---

# Spécifications

## Source d'alimentation

Quatre piles alcalines modèle AA (LR6)  
(non fournies)

## Autonomie des piles

Approx. Environ 1 an (avec des piles  
alcalines Sony (LR6), et dans des conditions  
normales d'utilisation)

## Signal de numérotation

Fréquences vocales, 10 PPS au choix

## Dimensions

Approx. 74 x 79 x 240 mm (l/h/p)  
(approx. 3 x 3 1/8 x 9 1/2 pouces)

## Poids

Approx. 509 g  
(approx. 1 li. 2 on.) piles comprises

## Accessoires fournis

Voir page 5.

La conception et les spécifications peuvent  
être modifiées sans préavis.

# Index

## A, B, C, D

- Caller ID 30
  - date et heure 30
  - liste Caller ID 31
  - mémorisation dans le répertoire téléphonique 37
  - mémorisation sur les touches de composition rapide 36
  - rappel 35
- Caller ID avec indication visuelle de double appel 40
- Composition rapide 20
- Contenu du carton d'emballage 5
- Contraste de l'écran 29

## E

- Emission d'un appel 16

## F

- Fonction de correspondance avec la mémoire 30

## G, H

- Guide de dépannage 44

## I, J, K, L

- Identification des éléments 14
- Indicatif de zone 10
- Indicatif local 12
- Indicatif régional 10
- Installation murale du téléphone 42
- Installation
  - du mode de numérotation 9
  - téléphone 6

## M

- Mémorisation de données Caller ID dans le répertoire téléphonique 37
- Mémorisation de données Caller ID sur les touches de composition rapide 36
- Mise en place des piles 7
- Mode de numérotation
  - commutation temporaire à la numérotation à fréquences vocales 17
  - sélection 9

## N

- Numérotation décimale 9

## O

- OUT OF AREA 30

## P, Q

- PRIVATE 30

## R

- Raccordement 8
- Réception d'un appel 18
- Recomposition d'un numéro 17
- Réglage du volume de la sonnerie 19
  - du combiné 17, 19
- REPEAT 32
- Répertoire
  - répertoire téléphonique 24

## S

- Service d'indication visuelle de messages en attente 41
- Service de double appel 19, 40
- Spécifications 46

## T, U

- Tonalité
  - commutation 17
  - composition 9

## V, W, X, Y, Z

- Verrouillage des touches 16, 18
- Volume
  - combiné 17, 19
  - sonnerie 19





